

Mode d'emploi

DIE9 | DWE9 | DWN6 | DWN9

Hotte d'aspiration

Merci d'avoir porté votre choix sur l'un de nos produits. Votre nouvel appareil répond aux exigences les plus élevées et son utilisation est des plus simples. Accordez-vous toutefois le temps de lire ce mode d'emploi. Vous vous familiariserez ainsi avec votre appareil, ce qui vous permettra de l'utiliser de manière optimale et sans dérangement.

Tenez compte des consignes de sécurité.

Modifications

Le texte, les illustrations et les données correspondent au niveau technique de l'appareil au moment de la mise sous presse de ce mode d'emploi. Sous réserve de modifications dans le cadre du progrès technique.

Domaine de validité

Ce mode d'emploi est valable pour:

Type	Numéro de modèle	Système de mesure
DIE9	63013	90
DWE9	62017	90
DWN6	62015	60
DWN9	62016	90

Les différences d'exécution sont mentionnées dans le texte.

Table des matières

1	Consignes de sécurité	4	8	Élimination	20
1.1	Symboles utilisés.....	4		Index	21
1.2	Consignes de sécurité générales.....	4	10	Service et assistance	23
1.3	Consignes de sécurité spécifiques à l'appareil... 5				
1.4	Installation de l'appareil.....	6			
1.5	Consignes d'utilisation.....	6			
2	Description de l'appareil	8			
2.1	Introduction.....	8			
2.2	Mode d'évacuation d'air.....	8			
2.3	Mode de recyclage d'air avec filtre à charbon actif.....	8			
2.4	Équipement.....	8			
2.5	Structure.....	8			
2.6	Éléments de commande et d'affichage.....	9			
3	Utilisation	9			
3.1	Première mise en service.....	9			
3.2	Mise en marche/arrêt de l'appareil.....	10			
3.3	Éclairage.....	10			
3.4	Niveau de ventilateur.....	10			
3.5	Niveau intensif.....	10			
3.6	Durée de marche à vide.....	11			
3.7	Alarme de l'affichage de saturation.....	11			
3.8	Commande à distance (accessoire).....	12			
4	Entretien et maintenance	14			
4.1	Nettoyage du boîtier.....	14			
4.2	Filtre métallique à graisse.....	14			
4.3	Filtre à charbon actif standard.....	15			
4.4	Filtre à charbon actif Longlife.....	16			
4.5	Réinitialisation de l'alarme de l'affichage de saturation.....	17			
4.6	Remplacement des lampes DEL.....	17			
5	Éliminer soi-même des dérangements	17			
6	Accessoires et pièces de rechange	18			
7	Caractéristiques techniques	18			
7.1	Fiche technique du produit.....	19			

1 Consignes de sécurité

1.1 Symboles utilisés



Ce symbole est utilisé pour toutes les consignes importantes concernant la sécurité.

Le non-respect de ces consignes peut causer des blessures et endommager l'appareil ou l'installation!



Informations et consignes dont il faut tenir compte.



Informations concernant l'élimination de l'appareil



Informations concernant le mode d'emploi



Débrancher la fiche électrique / couper l'alimentation électrique



Brancher la fiche électrique / établir l'alimentation électrique



Ne pas couper/modifier la fiche électrique



Porter des gants de protection

- ▶ Indique les étapes de travail à réaliser les unes après les autres.
 - Décrit la réaction de l'appareil à l'étape de travail réalisée.
- Indique une énumération.

1.2 Consignes de sécurité générales



- Ne mettre l'appareil en service qu'après avoir lu le mode d'emploi.



- Ce type d'appareil peut être utilisé par des enfants à partir de 8 ans et par des personnes dont les capacités physiques, sensorielles ou mentales sont réduites, ou des personnes sans expérience et/ou connaissances en la matière, si elles sont sous surveillance ou ont pu bénéficier d'instructions quant à une utilisation en toute sécurité de l'appareil et qu'elles ont bien compris les risques inhérents à son utilisation. Les enfants ne doivent pas jouer avec l'appareil. Le nettoyage et les opérations d'entretien à effectuer par l'utilisateur ne doivent pas être réalisés par des enfants sans surveillance.
- Si l'appareil n'est pas équipé d'un câble de raccordement électrique avec une fiche ou d'autres dispositifs de coupure du secteur présentant sur chacun des pôles un intervalle de coupure conforme aux conditions de la catégorie de surtension III pour une déconnexion complète, il faut intégrer dans l'installation

électrique fixe un disjoncteur conformément aux règles d'installation.

- Si le câble de raccordement électrique de l'appareil est endommagé, son remplacement doit être effectué par le fabricant ou son service après-vente ou par une personne présentant une qualification analogue afin d'éviter tout danger.

1.3 Consignes de sécurité spécifiques à l'appareil

- Il faut prévoir une ventilation suffisante de la pièce lorsque la hotte d'aspiration est utilisée en même temps que des appareils brûlant du gaz ou d'autres combustibles.
- Il convient de respecter la réglementation locale pour le branchement de l'air évacué.
- L'évacuation d'air ne doit pas être menée vers une cheminée utilisée pour les gaz d'échappement d'appareils fonctionnant au gaz ou au moyen d'autres combustibles.
- Il faut respecter la distance minimale entre la surface de dépose des ustensiles de cuisson sur le plan de cuisson et la partie inférieure du

capot de la hotte d'aspiration; celle-ci est précisée dans la notice d'installation.

- **AVERTISSEMENT:** avant de changer l'ampoule, assurez-vous que l'appareil est éteint et débranché du secteur afin d'éviter tout risque d'électrocution.
- L'inscription indiquant la puissance maximale autorisée des lampes remplaçables doit être visible pendant le remplacement des lampes.
- Cet appareil est prévu pour être utilisé dans un cadre domestique ou des applications semblables telles que dans les cuisines pour collaborateurs dans les boutiques, bureaux et autres secteurs industriels, dans des propriétés agricoles, par des clients dans les hôtels, motels et autres foyers, dans les chambres d'hôtes.
- L'appareil ne doit pas être utilisé avec une minuterie externe ou un système de commande à distance séparé.
- Il y a risque d'incendie si le nettoyage n'est pas réalisé suivant les indications de la notice.
- Ne pas faire flamber sous le capot de la hotte d'aspiration.

1.4 Installation de l'appareil



- L'installation doit impérativement être exécutée par un personnel qualifié.
- Toutes les étapes doivent être réalisées en intégralité, dans l'ordre et contrôlées.
- Les raccordements électriques doivent être réalisés par un personnel qualifié, selon les directives et les normes relatives aux installations à basse tension et conformément aux prescriptions des entreprises locales d'électricité.
- Un appareil prêt à brancher doit uniquement être raccordé à une prise de courant de sécurité installée conformément aux prescriptions. Dans l'installation domestique, un dispositif de séparation réseau sur tous les pôles avec un intervalle de coupure de 3 mm est à prévoir. Les interrupteurs, les dispositifs enfichables, les automates LS et les fusibles librement accessibles après l'installation de l'appareil et qui déclenchent tous les conducteurs polaires valent comme disjoncteurs admis. Une mise à la terre correcte et des conducteurs neutres et de protection posés séparément garantissent un fonctionnement sûr et sans dérangement. Après le montage, tout contact avec des pièces conductrices de tension et des lignes isolées doit être impossible. Contrôler les installations anciennes.
- La plaque signalétique fournit les informations relatives à la tension secteur, au type de courant et à la protection par fusible nécessaires.
- Réaliser les travaux de crépi, plâtre, tapisserie ou peinture avant l'installation de l'appareil.
- Une réparation parfaite ne peut être garantie que s'il est possible de déposer l'ensemble de l'appareil sans destruction à tout moment.

1.5 Consignes d'utilisation

Avant la première mise en service

- L'appareil doit être monté et raccordé au réseau électrique en se conformant strictement à la notice d'installation fournie séparément. Faites effectuer les travaux nécessaires par un installateur ou un électricien agréé.
- Il convient de respecter la réglementation locale pour le branchement de l'air évacué.
- Éliminez l'emballage conformément aux prescriptions locales.

Utilisation conforme à l'usage prévu

- Cet appareil est conçu pour l'aspiration de vapeurs au-dessus d'un plan de cuisson dans une cuisine domestique.
- Toute réparation, modification ou manipulation sur ou dans l'appareil, en particulier sur des pièces sous tension, doit uniquement être effectuée par le fabricant, son service clientèle ou une personne possédant une qualification analogue. Des réparations non conformes peuvent provoquer de graves accidents, des dommages sur l'appareil et l'installation, ainsi que des dysfonctionnements. En cas d'anomalie de fonctionnement de l'appareil ou de demande de réparation, veuillez vous reporter aux indications figurant dans le chapitre «Service et assistance». Si besoin, adressez-vous à notre service clientèle.
- Seules des pièces de rechange d'origine doivent être employées.
- Conservez soigneusement le mode d'emploi afin de pouvoir vous y référer à tout moment.

Utilisation

- Si l'appareil présente des dommages visibles, ne le mettez pas en service et adressez-vous à notre service clientèle.
- Dès que vous constatez un dysfonctionnement, débranchez l'appareil du secteur.
- Durant le fonctionnement du ventilateur d'extraction, assurez une amenée d'air frais suffisante afin d'éviter une dépression dans la cuisine et de garantir une extraction optimale.
- Evitez les courants d'air transversaux qui pourraient souffler les vapeurs se trouvant au-dessus du plan de cuisson.
- En cas d'utilisation simultanée d'autres appareils – fonctionnant au gaz ou au moyen d'autres combustibles – assurez une amenée d'air frais suffisante. Ne s'applique pas aux appareils à recyclage d'air.
- En cas d'utilisation simultanée de foyers (p. ex. chauffages au bois, au gaz, au fioul ou au charbon), un fonctionnement sans risque n'est possible que lorsqu'une dépression ambiante de 4 Pa (0,04 mbar) n'est pas dépassée sur le lieu d'installation de l'appareil. Risque d'intoxication! Assurez une amenée d'air frais suffisante, p. ex. par le biais d'ouvertures non obturables dans les portes ou les fenêtres et en association avec des coffrets muraux d'amenée / d'évacuation d'air ou autres mesures techniques.
- Lors de travaux de nettoyage, veillez à ce qu'en aucun cas de l'eau ne pénètre dans l'appareil. Utilisez seulement un chiffon modérément humide. N'aspergez jamais d'eau l'intérieur ou l'extérieur de l'appareil et n'utilisez jamais d'appareil de nettoyage à vapeur. L'eau pénétrant à l'intérieur peut provoquer des dommages.
- Les parties accessibles peuvent devenir brûlantes lorsqu'elles sont utilisées avec des appareils de cuisson.

Attention, risque de brûlure!

- Lors d'une friture sur le plan de cuisson, surveillez l'appareil en permanence durant son fonctionnement. L'huile utilisée dans la friteuse peut s'enflammer spontanément en cas de surchauffe et provoquer un incendie. En conséquence, surveillez la température de l'huile et maintenez-la en dessous du point d'inflammation. Veillez également à la propreté de l'huile; de l'huile encrassée s'enflamme plus facilement.

Attention, danger de mort!

- Les emballages comme les films plastiques et le polystyrène peuvent être dangereux pour les enfants et les animaux. Risque d'asphyxie! Tenez les emballages hors de portée des enfants et des animaux.
- Lors de travaux de maintenance effectués sur l'appareil, y compris lors du remplacement de lampes, mettez l'appareil hors tension: dévissez complètement les fusibles ou déclenchez le coupe-circuit automatique ou encore débranchez la prise du secteur.

Prévention des dommages sur l'appareil

- Respectez les intervalles de nettoyage des filtres. La non-observation de cette consigne peut entraîner un risque d'incendie en raison de la trop épaisse couche de graisse recouvrant les filtres métalliques à graisse.

2 Description de l'appareil

2.1 Introduction

Cet appareil est conçu pour l'aspiration de vapeurs au-dessus d'un plan de cuisson dans une cuisine domestique et peut être utilisé en mode d'évacuation d'air ou de recyclage d'air.



Mode d'évacuation d'air



Mode de recyclage d'air

2.2 Mode d'évacuation d'air

Les vapeurs venants du plan de cuisson sont aspirées par un ventilateur. L'air est nettoyé à travers le filtre métallique à graisse, puis évacué vers l'extérieur par une conduite et un manchon d'évacuation avec clapet de retenue intégré.



Une arrivée d'air frais suffisante doit être assurée pendant le fonctionnement. Toute évacuation d'air nécessite un apport d'air frais.

2.3 Mode de recyclage d'air avec filtre à charbon actif

Les vapeurs émanant du plan de cuisson sont aspirées par un ventilateur. L'air est épuré pour l'essentiel des particules de graisse et des odeurs par les filtres métalliques à graisse et le filtre à charbon actif avant d'être réinsufflé dans la pièce.



Si l'appareil ne dispose pas de filtres à charbon actif, ces filtres doivent être commandés et mis en place avant sa mise en service.

2.4 Equipement

- 1 corps de hotte abritant: ventilateur d'extraction, éclairage DEL, éléments de commande et d'affichage, filtres métalliques à graisse
- Coffrage
- Matériel d'installation
- Filtre à charbon actif pour mode de recyclage d'air (non compris dans la livraison, disponible en accessoire)





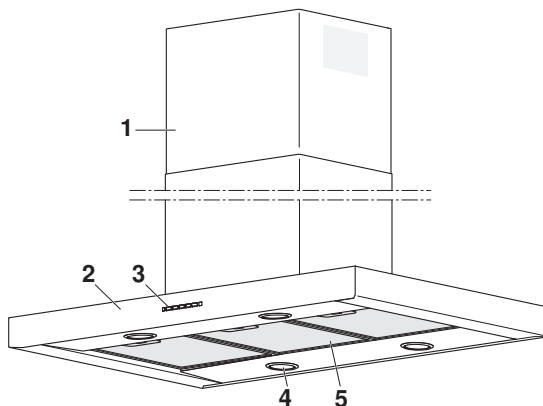



2.5 Structure

- 1 Coffrage
- 2 Corps de hotte
- 3 Eléments de commande et d'affichage
- 4 Eclairage avec cache
- 5 Filtre métallique à graisse



2.6 Éléments de commande et d'affichage



-  Interface infrarouge
 -  Allumer/éteindre l'éclairage; modifier l'intensité lumineuse
 -  Activer/désactiver le niveau de ventilateur 1 / l'appareil; activer la marche à vide
 -  Niveau de ventilateur 2
 -  Niveau de ventilateur 3
 -  Niveau de ventilateur intensif
 -  Affichage de saturation pour filtre métallique à graisse / filtre à charbon actif
-  Suivant le modèle et l'équipement, l'exécution de votre appareil peut différer par certains détails de la version standard décrite ici.

3 Utilisation



La commande se fait à l'aide des éléments de commande et d'affichage sur l'appareil ou de la commande à distance (disponible en accessoire).

3.1 Première mise en service



Configuration de l'appareil

L'appareil peut être utilisé en mode d'évacuation d'air ou de recyclage d'air. Au départ usine, l'appareil est configuré en mode d'évacuation d'air.







Préparation de l'appareil au mode de recyclage d'air

- ▶ Arrêter l'appareil et éteindre l'éclairage.
- ▶ Maintenir appuyée la touche  pendant 5 secondes.
 - La DEL de la touche  clignote **deux fois**.
 - L'appareil est maintenant configuré en mode de recyclage d'air et l'affichage de saturation des filtres à charbon actif est activé.



Préparation de l'appareil au mode d'évacuation d'air

- ▶ Arrêter l'appareil et éteindre l'éclairage.
- ▶ Maintenir appuyée la touche  pendant 5 secondes.
 - La DEL de la touche  clignote **une fois**.
 - L'appareil est maintenant configuré en mode d'évacuation d'air et l'affichage de saturation des filtres à charbon actif est désactivé.

3.2 Mise en marche/arrêt de l'appareil

- ▶ Effleurer la touche  /  /  ou  .
 - La DEL correspondant à la touche est allumée.
 - Le niveau de ventilateur correspondant se met en marche.
- ▶ Pour arrêter l'appareil: Effleurer la touche  une fois si l'appareil fonctionne au niveau de ventilateur 1.
- ▶ Effleurer la touche  deux fois si l'appareil fonctionne à un autre niveau de ventilateur.
 - L'appareil s'arrête.



3.3 Éclairage

- ▶ Effleurer la touche  .
 - L'éclairage s'allume à intensité élevée.
- ▶ Effleurer de nouveau la touche  .
 - L'éclairage s'éteint.







L'éclairage peut être utilisé indépendamment du fonctionnement du ventilateur.

Modification de l'intensité lumineuse

- ▶ Lorsque l'éclairage est allumé, maintenir appuyée la touche  pendant deux secondes.
 - L'intensité lumineuse est abaissée.
- ▶ Lorsque l'intensité lumineuse est abaissée, effleurer la touche  .
 - L'intensité lumineuse est augmentée.



3.4 Niveau de ventilateur

- ▶ Effleurer la touche  /  /  ou  .
 - La DEL correspondant à la touche est allumée.
 - Le niveau de ventilateur correspondant se met en marche.



3.5 Niveau intensif

Le niveau de ventilateur intensif reste activé pendant six minutes et sert à l'extraction intensive d'odeurs de courte durée (pour saisir une viande par exemple). Le niveau de ventilateur intensif repasse ensuite au niveau de ventilateur sélectionné auparavant ou l'appareil s'éteint.

Activation

- ▶ Effleurer la touche  .
 - L'appareil active le niveau de ventilateur intensif pendant six minutes.
 - La DEL de la touche  est allumée pendant que cet état est activé.
- Si un niveau de ventilateur était actif auparavant, l'appareil revient à ce niveau au bout de six minutes.
- Si le niveau intensif a été sélectionné alors que l'appareil était éteint, l'appareil s'arrête au bout de six minutes.





Arrêt anticipé

- ▶ Effleurer la touche  pendant l'activation du niveau intensif.
 - Le niveau intensif s'arrête prématurément, la DEL de la touche  s'éteint.
 - L'appareil repasse au niveau de ventilateur sélectionné auparavant ou s'éteint.

3.6 Durée de marche à vide

La fonction de marche à vide sert à éliminer les odeurs résiduelles après la cuisine. L'appareil continue de fonctionner au niveau de ventilateur sélectionné pendant encore 30 minutes avant de s'éteindre automatiquement.



Activation

- ▶ Sélectionner le niveau de ventilateur  /  ou .
- ▶ Maintenir appuyée la touche  pendant trois secondes.
 - La marche à vide est activée, la DEL du niveau de ventilateur sélectionné clignote.
 - L'appareil continue de fonctionner au niveau de ventilateur sélectionné pendant encore 30 minutes avant de s'éteindre.



La fonction de marche à vide ne peut pas être activée au niveau de ventilateur intensif.

Arrêt anticipé

- ▶ Lorsque la marche à vide est activée, maintenir appuyée la touche  pendant trois secondes.
 - La marche à vide est désactivée, la DEL du niveau de ventilateur sélectionné est allumée.
- ▶ Pour arrêter complètement l'appareil: Effleurer la touche  une fois si l'appareil fonctionne au niveau de ventilateur 1.
- ▶ Effleurer la touche  deux fois si l'appareil fonctionne à un autre niveau de ventilateur.
 - L'appareil s'arrête.

3.7 Alarme de l'affichage de saturation



Filtre métallique à graisse

L'affichage de saturation  est **allumé en permanence** après 100 heures de fonctionnement que l'appareil soit en marche ou arrêté. Le degré de saturation est atteint, le filtre métallique à graisse doit être nettoyé.

Filtre à charbon actif (uniquement en mode de recyclage d'air)

L'affichage de saturation  **clignote** après 200 heures de fonctionnement que l'appareil soit en marche ou arrêté. Le degré de saturation du filtre à charbon actif est atteint. Le filtre à charbon actif doit être nettoyé, régénéré ou remplacé. Les filtres métalliques à graisse doivent également être nettoyés. Tenir compte des consignes de nettoyage.

Réinitialiser l'alarme de l'affichage de saturation, une fois le nettoyage terminé.







- ▶ Arrêter l'appareil et éteindre l'éclairage.
- ▶ Maintenir appuyée la touche  pendant trois secondes.
 - La DEL de l'affichage de saturation  clignote **trois fois**.
 - L'affichage de saturation  s'éteint.



Activer cette fonction uniquement si l'appareil est utilisé en mode de recyclage d'air. Pour en savoir plus: Première mise en service (voir page 9).

3.8 Commande à distance (accessoire)



Cet appareil peut être piloté avec une commande à distance (disponible en accessoire à commander) alimentée par deux batteries de type CR2032 de 3 V (non comprises dans la livraison).

-  Mise en marche/arrêt de l'appareil
-  Augmenter le niveau de ventilateur
-  Réduire le niveau de ventilateur
-  Activer/désactiver le niveau intensif
-  Allumer/éteindre l'éclairage;
modifier l'intensité lumineuse
-  Activation/désactivation de la marche à vide
-  Sans fonction / non activé





Ne pas placer la commande à distance à proximité de sources de chaleur. Eliminer les batteries dans un centre de recyclage adéquat conformément à la réglementation locales.

Activation de la commande à distance

- ▶ Arrêter l'appareil et éteindre l'éclairage.
- ▶ Maintenir appuyée la touche  sur l'appareil pendant cinq secondes.
 - La DEL de la touche  clignote **deux fois**.
 - L'appareil peut maintenant être commandé avec la commande à distance.



Désactivation de la commande à distance

- ▶ Arrêter l'appareil et éteindre l'éclairage.
- ▶ Maintenir à nouveau la touche  appuyée pendant cinq secondes.
 - La DEL de la touche  clignote **une fois**.
 - La commande à distance est désactivée.



Mise en marche/arrêt de l'appareil

- ▶ Effleurer la touche .
 - L'appareil se met en marche au niveau de ventilateur 1.
- ▶ Effleurer de nouveau la touche .
 - L'appareil s'arrête.

Allumage/extinction de l'éclairage

- ▶ Effleurer la touche .
 - L'éclairage s'allume à intensité maximale.
- ▶ Effleurer de nouveau la touche .
 - L'éclairage s'éteint.



Modification de l'intensité lumineuse

- ▶ Lorsque l'éclairage est allumé, maintenir la touche  pressée pendant deux secondes.
 - L'intensité lumineuse baisse.
- ▶ Lorsque l'intensité lumineuse est abaissée, effleurer la touche .
 - L'intensité lumineuse augmente.
- L'éclairage s'éteint si la touche  a été maintenue appuyée pendant deux secondes alors que l'intensité lumineuse est basse ou si la touche a été effleurée à intensité élevée.





L'éclairage peut être utilisé indépendamment du fonctionnement du ventilateur.





Modification du niveau de ventilation

- ▶ Effleurer la touche .
 - Le niveau de ventilateur immédiatement supérieur se met en marche.
- ▶ Effleurer la touche .
 - Le niveau de ventilateur immédiatement inférieur se met en marche.

Activer/désactiver le niveau intensif

- ▶ Effleurer la touche .
 - Le niveau intensif se met en marche.
- ▶ Effleurer de nouveau la touche .
 - Le niveau intensif s'arrête.

Activer/désactiver la marche à vide

- ▶ Mettre l'appareil en marche et sélectionner le niveau de ventilateur souhaité avec la touche  ou .
- ▶ Effleurer la touche .
 - La marche à vide se met en marche.
- ▶ Effleurer de nouveau la touche .
 - La marche à vide s'arrête avant terme.

4 Entretien et maintenance

4.1 Nettoyage du boîtier



Il ne faut en aucun cas que de l'eau pénètre dans l'appareil! La présence d'eau dans l'appareil peut provoquer des dommages.

N'utilisez pas de produits abrasifs, d'éponges abrasives, de paille de fer, etc. pour le nettoyage. Cela endommagerait les surfaces. Coupez l'alimentation électrique avant de procéder au nettoyage.

Faces extérieures

- ▶ Nettoyez avec un chiffon propre, tiède et humecté en ajoutant un produit nettoyant doux, laissez bien sécher.

Faces intérieures

De la graisse et de la condensation peuvent se déposer sur les faces intérieures à proximité des filtres métalliques à graisse et le tiroir.

- ▶ Nettoyez avec un chiffon propre, tiède et humecté en ajoutant un produit nettoyant doux, au besoin, utilisez une brosse souple, faites bien sécher avec du papier essuie-tout.

4.2 Filtre métallique à graisse

Les filtres métalliques à graisse doivent être nettoyés au moins tous les deux mois en utilisation normale (plus souvent en cas d'utilisation intensive) ou chaque fois que l'alarme de l'affichage de saturation est déclenchée. Dans le cas d'un entretien optimal, le bon fonctionnement des filtres métalliques à graisse est assuré pendant des années.

Démontage

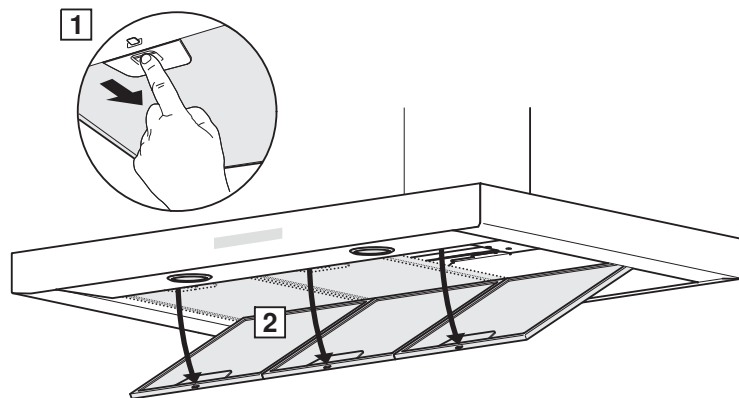

- ▶ Faites glisser la fermeture des filtres métalliques à graisse **1** vers l'arrière.
- ▶ Sortez les filtres métalliques à graisse de leur support par le bas **2**.

Nettoyage

- ▶ Nettoyez le filtre à graisse au lave-vaisselle. Sur le lave-vaisselle, sélectionnez le programme «Intensif» avec un prélavage à chaud. Si vous n'avez pas de lave-vaisselle: Faites tremper les filtres métalliques à graisse dans un bain d'eau additionnée de li- guide vaisselle doux.
- ▶ Nettoyez, rincez bien à l'eau froide et laissez sécher.
 - Les filtres métalliques à graisse nettoyés sont prêts à être réutilisés.
- ▶ Remontez les filtres métalliques à graisse.
- ▶ Réinitialisation de l'alarme de l'affichage de saturation (voir page 17).



Les filtres métalliques à graisse peuvent se décolorer légèrement suite au nettoyage. Cela n'altère toutefois en rien leur efficacité.

4.3 Filtre à charbon actif standard

Le filtre à charbon actif standard doit être remplacé après une durée de fonctionnement de 3 à 6 mois ou chaque fois que l'alarme de l'affichage de saturation clignote. Les filtres à charbon actif standard ne peuvent être lavés ou régénérés.

Démontage

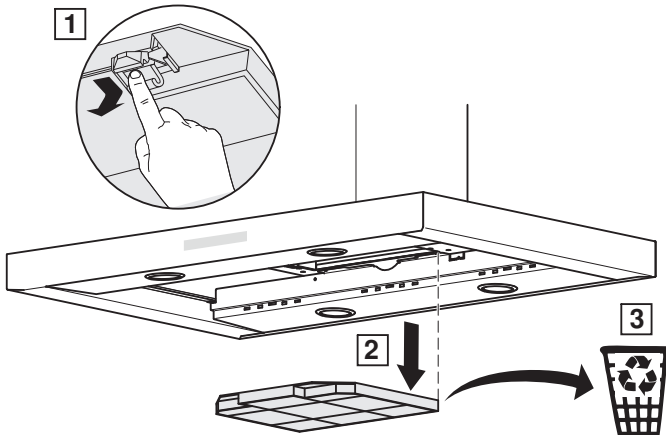

- ▶ Démontez les filtres métalliques à graisse.
- ▶ Actionnez le levier **1** et sortez les filtres à charbon actif par le bas **2**.
- ▶ Eliminez les filtres à charbon actif dans un centre de recyclage adéquat **3** et remplacez-les.
- ▶ Réinitialisation de l'alarme de l'affichage de saturation (voir page 17).

4.4 Filtre à charbon actif Longlife

Le filtre à charbon actif Longlife doit être nettoyé et régénéré tous les 3 à 6 mois en utilisation normale ou chaque fois que l'affichage de saturation clignote. Suivant l'utilisation qui en est faite, ne pas dépasser 5 à 8 cycles de régénération. Dans le cas d'un entretien optimal, la durée de vie maximale du filtre à charbon actif Longlife est de 3 ans.

Démontage / nettoyage et régénération

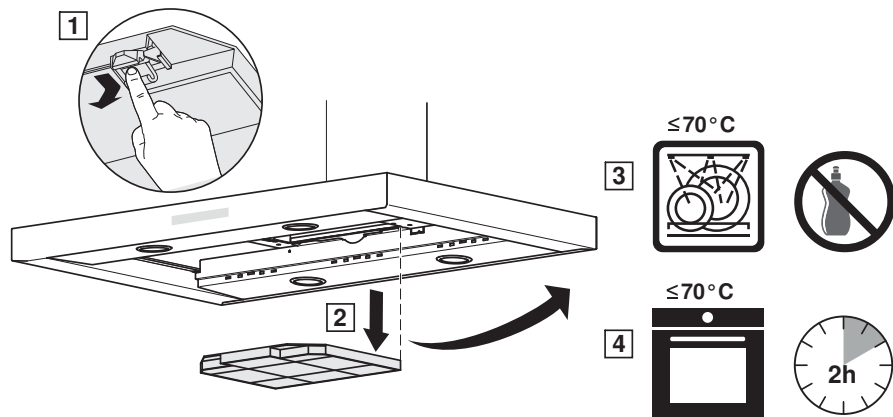



- ▶ Démontez les filtres métalliques à graisse.
- ▶ Actionnez le levier **1** et sortez les filtres à charbon actif Longlife par le bas **2**.
- ▶ Nettoyez les filtres à charbon actif dans le lave-vaisselle **3** à 70 °C maximum. N'utilisez pas de produit de nettoyage. Nettoyez le filtre séparément afin d'éviter que des restes d'aliments ne se fixent sur le filtre à charbon actif. Si vous n'avez pas de lave-vaisselle: Laissez tremper le filtre à charbon actif dans de l'eau additionnée de liquide vaisselle doux. Rincez bien à l'eau froide claire.
- ▶ Laissez refroidir le filtre à charbon actif dans le four **4** pendant deux heures à une température de 70 °C maximum ou à température ambiante, posez le filtre à charbon actif à la verticale.

! Laissez refroidir le filtre à charbon actif dans le four après la régénération thermique avant de le remonter. Risque de brûlure!

- ▶ Réinitialisation de l'alarme de l'affichage de saturation (voir page 17).
- ▶ Éliminez les filtres à charbon actif usagés et ne pouvant plus être régénérés dans un centre de recyclage adéquat.

4.5 Réinitialisation de l'alarme de l'affichage de saturation

L'alarme de l'affichage de saturation  pour les filtres métalliques à graisse ou les filtres à charbon actif est réinitialisée, une fois le nettoyage ou le remplacement effectués.

- ▶ Maintenir appuyée la touche  pendant trois secondes alors que l'appareil est éteint, sans éclairage.
 - La réinitialisation réussie est indiquée par le fait que l'affichage de saturation  clignote **trois fois** avant de s'éteindre.

4.6 Remplacement des lampes DEL

Pour des raisons de sécurité, les lampes DEL doivent être remplacées par notre service clientèle.

5 Eliminer soi-même des dérangements

Le présent chapitre énumère des dérangements que vous pouvez éliminer vous-même aisément selon la procédure décrite. Si le dérangement ne peut pas être supprimé, appelez le service clientèle.

Avant d'appeler le service clientèle: Notez le numéro SN (voir plaque signalétique sous « Caractéristiques techniques ») et rédigez une note sur le dérangement.

Dérangement	Cause possible	Solution
L'appareil ne fonctionne pas.	<ul style="list-style-type: none"> ▪ Coupure de l'alimentation électrique. 	<ul style="list-style-type: none"> ▶ Contrôler l'alimentation électrique. ▶ Remplacer le fusible. ▶ Réenclencher le coupe-circuit automatique.

L'éclairage ne fonctionne pas.	<ul style="list-style-type: none"> ▪ La lampe DEL est défectueuse. 	<ul style="list-style-type: none"> ▶ Contacter le service clientèle.
--------------------------------	---	---

Dérangement	Cause possible	Remède
L'appareil n'assure pas une ventilation suffisante.	<ul style="list-style-type: none"> ▪ Les filtres métalliques à graisse sont encrassés. ▪ Uniquement en mode de recyclage d'air: les filtres à charbon actif sont saturés. ▪ Uniquement en mode d'évacuation d'air: L'amenée d'air frais est insuffisante. 	<ul style="list-style-type: none"> ▶ Nettoyer les filtres métalliques à graisse. ▶ Nettoyer et activer les filtres à charbon actif ou les remplacer. ▶ Garantir l'amenée d'air frais.

6 Accessoires et pièces de rechange

Pour les commandes, indiquer la famille de produits de l'appareil et la désignation précise de l'accessoire ou de la pièce de rechange.

Filtre métallique à graisse

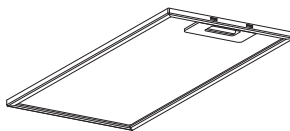

Filtre à charbon actif Longlife

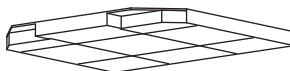

Filtres à charbon actif standard

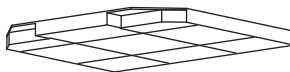

Commande à distance



7 Caractéristiques techniques

Raccordement électrique

Accès à la plaque signalétique:

- ▶ Retirer les filtres métalliques à graisse.
- La plaque signalétique se trouve à l'intérieur de l'appareil.
- Une seconde plaque signalétique se trouve parmi les fournitures, elle doit être conservée à des fins d'identification de l'appareil.

7.1 Fiche technique du produit

Conformément au règlement (UE) n° 65/2014 et n° 66/2014.

Description	Abréviations	Unité	Valeur
Marque	S	-	V-ZUG SA
Identification du modèle	M	-	62017 / 63013 / 62015-16
Consommation annuelle d'énergie	AEC _{hood}	kWh/a	41,7 / 43,3 / 48,5
Indice d'efficacité énergétique	EEI _{hood}	%	40,5 / 41,6 / 47,7
Classe d'efficacité énergétique	EEC	-	A+ / A+ / A
Efficacité fluidodynamique	FDE _{hood}	%	35,0 / 35,0 / 32,5
Classe d'efficacité fluidodynamique	FDEC	-	A / A / A
Efficacité lumineuse	LE _{hood}	lux/W	109,0 / 68,0 / 58,0
Classe d'efficacité lumineuse	LEC	-	A / A / A
Efficacité de filtration des graisses	GFE _{hood}	%	75,1 / 75,1 / 70,7
Classe d'efficacité de filtration des graisses	GFEC	-	C / C / D
Débit d'air à la vitesse minimale	Q _{min}	m ³ /h	300 / 300 / 331
Débit d'air à la vitesse maximale (sauf en mode rapide ou intensif)	Q _{max}	m ³ /h	580 / 580 / 622
Débit d'air en mode rapide ou intensif	Q _{boost}	m ³ /h	700 / 700 / 750
Emission de bruit aérien évalué d'un A à la vitesse minimale	SPE _{min}	dBA	52 / 52 / 50
Emission de bruit aérien évalué d'un A à la vitesse maximale	SPE _{max}	dBA	66 / 66 / 64
Emission de bruit aérien pondérée A en mode rapide ou intensif	SPE _{boost}	dBA	69 / 69 / 69
Puissance absorbée mesurée appareil éteint	P ₀	W	0,49 / 0,49 / 0,48
Puissance absorbée mesurée appareil en veille (mode standby)	P _s	W	- / - / 0,0
Facteur d'accroissement dans le temps	f	-	0,7 / 0,7 / 0,8
Débit volumique d'air mesuré au point de rendement maximal	Q _{BEP}	m ³ /h	428,5 / 428,5 / 430,2
Pression d'air mesurée au point de rendement maximal	P _{BEP}	PA	461,0 / 461,0 / 422,0
Puissance d'entrée électrique mesurée au point de rendement maximal	W _{BEP}	W	157,0 / 157,0 / 154,7
Puissance nominale du système d'éclairage	W _L	W	2,2 / 4,4 / 2,2

8 Élimination

Eclairage moyen du système d'éclairage sur le plan de cuisson	E_{middle}	lux	240 / 300 / 128
Niveau de puissance acoustique	L_{wa}	dBA	66 / 66 / 64

8 Élimination

8.1 Emballage



Les enfants ne doivent jamais jouer avec les matériaux d'emballage en raison du risque de blessures ou d'étouffement. Stockez les matériaux d'emballage dans un endroit sûr ou éliminez-les dans le respect de l'environnement.

8.2 Sécurité

Pour éviter les accidents dus à une utilisation non conforme (par ex. par des enfants qui jouent), rendre l'appareil inutilisable

- ▶ en débranchant l'appareil du secteur. Pour les appareils branchés de façon fixe, faire appel à un électricien agréé. Couper ensuite le câble d'alimentation de l'appareil.

8.3 Élimination



- Le symbole «poubelle barrée» requiert l'élimination séparée des équipements électriques et électroniques (DEEE). De tels appareils peuvent contenir des substances dangereuses et dangereuses pour l'environnement.
- Ces appareils doivent être éliminés à un point de collecte agréé pour le recyclage des équipements électriques et électroniques et ne doivent pas être jetés avec les déchets ménagers non triés. Vous contribuez ainsi à protéger les ressources et l'environnement.
- Pour de plus amples informations, veuillez vous adresser aux autorités locales.

Index

A	
Accessoires	18
Affichage de saturation.....	11
C	
Caractéristiques techniques	18
Configuration de l'appareil.....	9
Consignes de sécurité	
Avant la première mise en service	
.....	6
Consignes d'utilisation.....	6
Consignes de sécurité.....	4
Installation de l'appareil.....	6
Utilisation.....	7
Utilisation conforme à l'usage prévu	
.....	6
Contrat d'entretien.....	23
D	
Description de l'appareil	8
Désignation du modèle	2
Domaine de validité.....	2
Durée de marche à vide.....	11
E	
Eclairage	
Avec la commande à distance	13
Éclairage.....	10
Élimination	9
Éliminer l'appareil	20
Éliminer soi-même des dérangements.....	17
Entretien et maintenance.....	14
Équipement.....	8
F	
Fiche technique du produit.....	20
I	
Installation de l'appareil.....	6
M	
Mettre l'appareil en marche/arrêt	
Avec la commande à distance	12
Mise en marche / arrêt de l'appareil	10
Mise en service	6
Mode d'évacuation d'air	8
Mode de recyclage d'air	8
Modification de l'intensité lumineuse	
.....	10
Modification du niveau de ventilateur	
.....	10
Avec la commande à distance	13
N	
Nettoyage	
Boîtier.....	14
Filtre à charbon actif	15
Filtre à charbon actif Longlife.....	16
Filtre métallique à graisse.....	14
Niveau intensif	10
Avec la commande à distance	13
Notes.....	22
P	
Pièces de rechange	18
Plaque signalétique	18
Q	
Questions	23
R	
Raccordement électrique.....	18
S	
Service et assistance	23
spécifiques à l'appareil	
Consignes de sécurité.....	5
Structure	8
Symboles.....	4
T	
Type.....	2
U	
Utilisation	9

9 Notes

10 Service et assistance



Le chapitre «Éliminer des dérangements» vous donne des informations précieuses pour résoudre les petits dérangements. Vous pouvez ainsi éviter de faire appel à un technicien de service et économiser les éventuels coûts afférents.

Vous trouverez les informations sur la garantie V-ZUG à l'adresse www.vzug.com →Service

→Informations sur la garantie. Veuillez les lire attentivement.

Veuillez enregistrer votre appareil V-ZUG le plus tôt possible:

- en ligne via www.vzug.com →Service →Saisie des données de garantie ou
- en utilisant la carte d'inscription jointe.

En cas de dérangement, vous bénéficierez ainsi de la meilleure assistance possible dès la période de garantie de l'appareil. Pour l'enregistrement, vous aurez besoin du numéro de série (SN) et de la désignation de l'appareil. Ces informations se trouvent sur la plaque signalétique de votre appareil.

Les informations de mon appareil:

SN: _____ **Appareil:** _____

Gardez toujours ces informations sur l'appareil à portée de main lorsque vous contactez V-ZUG. Merci beaucoup.

- ▶ Retirer les filtres métalliques à graisse.
 - La plaque signalétique se trouve à l'intérieur de l'appareil.
 - Une seconde plaque signalétique se trouve parmi les fournitures, elle doit être conservée à des fins d'identification de l'appareil.

Votre demande de réparation

En composant le numéro d'assistance gratuit 0800 850 850, vous serez directement mis(e) en contact avec le centre d'entretien







V-ZUG le plus proche de chez vous. Après avoir indiqué votre numéro de contrat par téléphone, nous conviendrons avec vous d'une date de rendez-vous sur place très rapidement.

Questions d'ordre général, accessoires, contrat d'entretien

V-ZUG se tient à votre disposition pour répondre à toutes vos questions administratives ou techniques d'ordre général, prendre vos commandes d'accessoires et de pièces de rechange, ou vous informer sur les possibilités de contrats d'entretien. Vous pouvez nous joindre par téléphone au +41 58 767 67 67 ou par Internet à l'adresse www.vzug.com.

Brèves instructions



-  Interface infrarouge
-  Allumer/éteindre l'éclairage; modifier l'intensité lumineuse
-  Activer/désactiver le niveau de ventilateur 1 / l'appareil; activer la marche à vide
-  Niveau de ventilateur 2
-  Niveau de ventilateur 3
-  Niveau de ventilateur intensif
-  Affichage de saturation pour filtre métallique à graisse / filtre à charbon actif



1039446-06

V-ZUG SA, Industriestrasse 66, CH-6302 Zoug
Tél. +41 58 767 67 67
info@vzug.com, www.vzug.com
Centre de service: tél. 0800 850 850

