

# Istruzioni per l'uso

DIE9 | DWE9 | DWN6 | DWN9

Cappa aspirante

Grazie per aver scelto uno dei nostri prodotti. Il vostro apparecchio soddisfa esigenze elevate e il suo uso è molto semplice, tuttavia è necessario che vi prendiate il tempo per leggere queste istruzioni per l'uso che vi permetteranno di comprendere meglio l'apparecchio e di utilizzarlo in modo ottimale e senza problemi.

**Vi preghiamo di attenervi alle avvertenze di sicurezza.**

### **Modifiche**

Testi, immagini e dati corrispondono al livello tecnico dell'apparecchio al momento della stampa delle presenti istruzioni per l'uso. Con riserva di modifiche nell'ambito della normale evoluzione tecnica.

### **Ambito di validità**

Le presenti istruzioni per l'uso valgono per:

<b>Tipo</b>	<b>Numero del modello</b>	<b>Sistema di misurazione</b>
DIE9	63013	90
DWE9	62017	90
DWN6	62015	60
DWN9	62016	90

Le differenze di esecuzione sono menzionate nel testo.

# Indice

<b>1</b>	<b>Osservazioni sulla sicurezza</b>	<b>4</b>	<b>Indice analitico</b>	<b>21</b>	
1.1	Simboli utilizzati.....	4	<b>10</b>	<b>Service &amp; Support</b>	<b>23</b>
1.2	Avvertenze generali di sicurezza .....	4			
1.3	Avvertenze di sicurezza specifiche dell'apparecchio .....	5			
1.4	Installazione dell'apparecchio .....	6			
1.5	Avvertenze per l'uso.....	6			
<b>2</b>	<b>Descrizione dell'apparecchio</b>	<b>8</b>			
2.1	Introduzione .....	8			
2.2	Modo di scarico dell'aria.....	8			
2.3	Modo di circolazione dell'aria con filtro a carboni attivi .....	8			
2.4	Dotazione .....	8			
2.5	Struttura .....	8			
2.6	Elementi di comando e d'indicazione.....	9			
<b>3</b>	<b>Utilizzo</b>	<b>9</b>			
3.1	Prima messa in funzione.....	9			
3.2	Attivazione/disattivazione dell'apparecchio....	10			
3.3	Illuminazione.....	10			
3.4	Stadio del ventilatore .....	10			
3.5	Stadio intensivo.....	10			
3.6	Spegnimento ritardato .....	11			
3.7	Allarme di indicazione di saturazione.....	11			
3.8	Telecomando (accessorio).....	12			
<b>4</b>	<b>Cura e manutenzione</b>	<b>14</b>			
4.1	Pulire l'involucro esterno .....	14			
4.2	Filtro metallico del grasso.....	14			
4.3	Filtro a carboni attivi standard.....	15			
4.4	Filtro a carboni attivi Longlife .....	16			
4.5	Resettare l'allarme di indicazione di saturazione 17				
4.6	Sostituire le lampadine LED .....	17			
<b>5</b>	<b>Eliminare autonomamente i guasti</b>	<b>17</b>			
<b>6</b>	<b>Accessori e ricambi</b>	<b>18</b>			
<b>7</b>	<b>Dati tecnici</b>	<b>18</b>			
7.1	Scheda tecnica del prodotto .....	19			
<b>8</b>	<b>Smaltimento</b>	<b>20</b>			

# 1 Osservazioni sulla sicurezza

## 1.1 Simboli utilizzati



**Contrassegna tutte le istruzioni importanti per la sicurezza.**

**La mancata osservanza può provocare lesioni, danni all'apparecchio o agli impianti!**



Informazioni e indicazioni da osservare.



Informazioni sullo smaltimento



Informazioni sulle istruzioni per l'uso



Estrarre il connettore a spina/interrompere l'alimentazione elettrica



Inserire il connettore a spina/predisporre l'alimentazione elettrica



Non tagliare/modificare il connettore a spina



Indossare guanti di protezione

- ▶ Segnala operazioni che devono essere eseguite in sequenza.
  - Descrive la reazione dell'apparecchio all'operazione eseguita.
- Segnala un elenco.

## 1.2 Avvertenze generali di sicurezza



- Mettere in funzione l'apparecchio solo dopo aver letto le istruzioni per l'uso.



- Questi apparecchi possono essere utilizzati da bambini di età superiore agli 8 anni e da persone con limitate capacità fisiche, sensoriali o mentali o che non dispongono della necessaria esperienza e/o conoscenza, a condizione che l'uso avvenga sotto la supervisione di una persona responsabile, che vengano impartite loro istruzioni su come utilizzare l'apparecchio e che essi comprendano i rischi che ne possono derivare. I bambini non possono giocare con l'apparecchio. Le operazioni di pulizia e piccola manutenzione non devono essere eseguite dai bambini, se non sotto stretta sorveglianza degli adulti.
- Qualora un apparecchio non sia dotato di un cavo di collegamento alla rete e di un connettore a spina o altro sistema per il disinserimento dalla rete, caratterizzato dalla presenza su ogni polo di un'apertura di contatto conforme alle condizioni della categoria di sovratensione III per la separazione completa,

occorre montare un dispositivo di separazione nell'impianto elettrico fisso in modo conforme alle norme d'installazione.

- Se il cavo di collegamento alla rete dell'apparecchio è danneggiato, è necessario chiederne la sostituzione al produttore, al suo servizio Assistenza o a una persona qualificata onde evitare pericoli.

### **1.3 Avvertenze di sicurezza specifiche dell'apparecchio**

- Occorre garantire una ventilazione sufficiente del locale, quando la cappa aspirante viene attivata contemporaneamente ad apparecchi che bruciano gas o altri combustibili.
- Per la deviazione dell'aria di scarico occorre rispettare le prescrizioni delle autorità.
- L'aria di scarico non può essere convogliata in un camino utilizzato per i gas di scarico di apparecchi a gas o funzionanti con altri combustibili.
- Va rispettata la distanza minima, indicata nelle istruzioni d'installazione, tra la superficie d'appoggio delle pentole sul piano cottura e la parte inferiore della cappa aspirante.

- **AVVERTENZA:** per evitare il rischio di scosse elettriche, assicurarsi che l'apparecchio sia spento e scollegato dalla rete prima di sostituire la lampadina.
- La scritta con la potenza massima consentita delle lampadine intercambiabili deve essere visibile durante la sostituzione della lampadina.
- L'apparecchio è destinato all'uso in ambito domestico e simili, come cucine per collaboratori in negozi, uffici e ambienti commerciali, tenute agricole, alberghi, motel, pensioni con prima colazione e altre strutture ricettive per l'uso da parte dei clienti.
- Non fare funzionare l'apparecchio con un orologio temporizzatore esterno o un sistema di controllo a distanza separato.
- Se la pulizia non viene effettuata seguendo le indicazioni riportate nelle istruzioni sussiste un pericolo d'incendio.
- È vietato fiammeggiare sotto la cappa aspirante.

## 1.4 Installazione dell'apparecchio



- L'installazione può essere eseguita soltanto da personale specializzato.
- Tutte le sequenze di lavoro devono essere eseguite interamente, una dopo l'altra, e poi controllate.
- I collegamenti elettrici devono essere eseguiti da personale specializzato, conformemente alle direttive e alle norme per le installazioni a bassa tensione e secondo le disposizioni dei fornitori locali.
- Un apparecchio pronto per l'uso può essere collegato esclusivamente a una presa con contatto di terra installata secondo le prescrizioni. L'impianto interno deve essere provvisto di un sezionatore di rete onnipolare con un'apertura dei contatti di 3 mm. Interruttori, connettori a innesto, interruttori automatici LS e fusibili, liberamente accessibili dopo l'installazione dell'apparecchio e che commutano tutti i conduttori di fase, sono considerati disgiuntori ammissibili. Una messa a terra ineccepibile e conduttori neutri e di protezione posati separatamente permettono un esercizio sicuro e privo di disturbi. Dopo l'installazione, le parti sotto tensione e le linee con isolamento principale non devono poter essere toccate. Verificare gli impianti già presenti.
- Le informazioni su tensione di rete, tipologia di corrente e protezione con fusibile necessarie sono riportate sulla targhetta di identificazione.
- Qualsiasi lavoro con intonaco, gesso, tappezzeria o pittura deve essere effettuato prima dell'installazione dell'apparecchio.
- Una riparazione ineccepibile può essere garantita soltanto se, in qualsiasi momento, l'intero apparecchio può essere disinstallato senza provocare danni.

## 1.5 Avvertenze per l'uso

### Prima della prima messa in funzione

- L'apparecchio deve essere montato e allacciato alla rete elettrica conformemente alle istruzioni d'installazione fornite a parte. Fare eseguire i lavori necessari da un installatore/electricista autorizzato.
- Per la deviazione dell'aria di scarico occorre rispettare le prescrizioni delle autorità.
- Smaltire il materiale dell'imballaggio secondo le prescrizioni locali.

### Uso conforme allo scopo

- L'apparecchio serve per l'aspirazione dei fumi che si creano sopra la piastra di cottura domestica.
- Riparazioni, modifiche o manipolazioni all'apparecchio o al suo interno, specialmente alle parti sotto tensione, possono essere eseguite esclusivamente dal produttore, dal suo servizio clienti o da persone opportunamente qualificate. Se effettuate in modo non corretto, le riparazioni possono causare gravi infortuni, danni all'apparecchio e alle installazioni, oltre che guasti di funzionamento. Nel caso in cui l'apparecchio presenti un guasto di funzionamento o debba essere riparato, attenersi alle indicazioni del capitolo "Assistenza tecnica". Se necessario, rivolgersi al nostro servizio clienti.
- Usare solo ricambi originali.
- Conservare con cura le presenti istruzioni per l'uso per poterle consultare in qualsiasi momento.

## Utilizzo

- Non mettere in funzione l'apparecchio se presenta evidenti segni di danni e rivolgersi al nostro servizio clienti.
- Non appena si presenta un'anomalia di funzionamento, scollegare l'apparecchio dalla rete elettrica.
- Durante il funzionamento della ventola di aspirazione deve essere assicurato un apporto sufficiente di aria esterna, per evitare problemi dovuti a una depressione nell'ambiente di cucina e per consentire l'aspirazione ottimale dei fumi.
- Evitare correnti d'aria trasversali che possano allontanare i fumi dalla piastra di cottura.
- Se vengono utilizzati contemporaneamente anche altri apparecchi funzionanti a gas o con altri combustibili, deve essere garantito un apporto sufficiente di aria esterna. Questa norma non si applica agli apparecchi funzionanti con circolazione dell'aria.
- In caso di utilizzo contemporaneo di impianti di combustione (p. es. piani cottura a gasolio, gas, legna o carbone), la pressione nell'ambiente in cui viene utilizzato l'apparecchio non deve scendere al di sotto di 4 Pa (0,04 mbar). Solo in questo modo è assicurato un funzionamento privo di pericoli. Pericolo di avvelenamento! Garantire un apporto sufficiente di aria esterna, p. es. attraverso aperture non chiudibili in porte o finestre e attraverso l'utilizzo di prese d'aria a muro di scarico/ventilazione, o attraverso altre misure tecniche.
- Durante le operazioni di lavaggio, assicurarsi che nell'apparecchio non penetri acqua. Usare solo panni leggermente umidi. Non spruzzare mai acqua sull'apparecchio e non lavarlo con apparecchi per la pulizia a vapore, né all'interno né all'esterno. La penetrazione d'acqua può provocare danni.

- In caso di utilizzo con apparecchi da cucina, le parti accessibili dell'apparecchio possono raggiungere temperature molto elevate.

## Attenzione, pericolo di ustioni!

- Quando si frigge sulla piastra di cottura, l'apparecchio deve essere costantemente controllato. Anche l'olio utilizzato nella friggitrice potrebbe raggiungere temperature eccessivamente elevate e causare a sua volta un incendio. Pertanto la temperatura dell'olio deve essere monitorata e mantenuta sotto il punto di infiammabilità. Utilizzate sempre olio pulito; l'olio sporco è maggiormente soggetto al pericolo di infiammabilità.

## Attenzione, pericolo di morte!

- Le parti dell'imballaggio, ad es. pellicola e polistirolo, possono essere pericolose per bambini e animali. Pericolo di soffocamento! Tenere le parti dell'imballaggio lontano dalla portata dei bambini.
- Per i lavori di manutenzione sull'apparecchio, inclusa la sostituzione delle lampadine, questo deve essere isolato dalla corrente: estrarre completamente i fusibili a vite dal loro supporto e disattivare gli interruttori automatici o staccare la spina dalla rete.

## Evitare danni all'apparecchio

- Rispettare sempre gli intervalli di manutenzione. Il mancato rispetto di questa norma in presenza di filtri metallici del grasso molto sporchi può dare origine a un pericolo d'incendio.

## 2 Descrizione dell'apparecchio

### 2.1 Introduzione

L'apparecchio serve ad aspirare i fumi che si creano sopra la piastra di cottura domestica e può essere utilizzato sia in modalità con aria di scarico sia con circolazione dell'aria.



Modo di scarico dell'aria



Modo di circolazione dell'aria

### 2.2 Modo di scarico dell'aria

I fumi che si creano sopra la piastra di cottura vengono aspirati da un apposito ventilatore. Grazie al filtro metallico del grasso, l'aria di scarico viene pulita e quindi convogliata in un bocchettone con valvola di ristagno integrata prima di essere scaricata all'esterno tramite l'apposita conduttura.



Durante il funzionamento occorre garantire un apporto sufficiente di aria esterna. Lo scarico necessita infatti di aria.

### 2.3 Modo di circolazione dell'aria con filtro a carboni attivi

I fumi che si creano sopra la piastra di cottura vengono aspirati da un apposito ventilatore. Il filtro metallico del grasso e i filtri a carboni attivi depurano l'aria dalle particelle di grasso e dai cattivi odori, quindi l'aria depurata viene reimpressa nell'ambiente.



Qualora l'apparecchio non fosse provvisto di filtri a carboni attivi, occorrerà ordinarli e montarli prima della messa in funzione.

### 2.4 Dotazione

- 1 corpo cappa contiene: ventola d'aspirazione, illuminazione a LED, elementi di comando e visualizzazione, filtro metallico del grasso
- Rivestimento
- Materiale per l'installazione
- Filtro a carboni attivi per modo di circolazione dell'aria (non compreso nella fornitura, disponibile come accessorio)





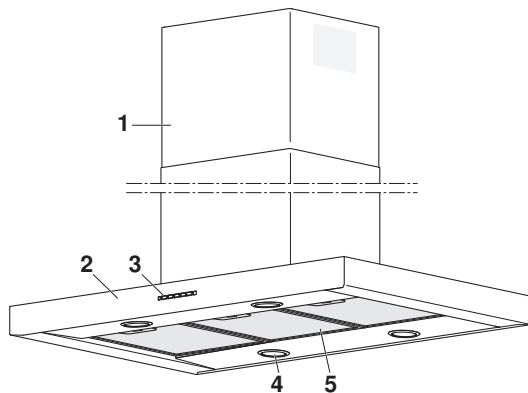

### 2.5 Struttura

- 1 Rivestimento
- 2 Corpo cappa
- 3 Elementi di comando e visualizzazione
- 4 Illuminazione con copertura
- 5 Filtro metallico del grasso



## 2.6 Elementi di comando e d'indicazione



-  Interfaccia a infrarossi
-  Accendere/spegnere l'illuminazione; variare l'intensità della luce
-  Stadio ventilatore 1/attivare/disattivare l'apparecchio; attivare lo spegnimento ritardato
-  Stadio ventilatore 2
-  Stadio ventilatore 3
-  Stadio ventilatore intensivo
-  Indicazione di saturazione per filtro metallico del grasso/filtro a carboni attivi



A seconda del modello e della dotazione, la versione specifica dell'apparecchio può variare da quella standard descritta per alcuni dettagli.

## 3 Utilizzo



L'utilizzo avviene mediante gli elementi di comando e visualizzazione sull'apparecchio o tramite telecomando (disponibile come accessorio).

### 3.1 Prima messa in funzione



#### Configurazione dell'apparecchio

L'apparecchio può essere utilizzato sia in modalità con aria di scarico sia con circolazione dell'aria. L'apparecchio è preimpostato di serie in fabbrica per il modo di scarico dell'aria.







#### Preparare l'apparecchio per il modo di circolazione dell'aria

- ▶ Disattivare l'apparecchio e l'illuminazione.
- ▶ Tenere premuto il tasto  per 5 secondi.
  - Il LED del tasto  lampeggia **due volte**.
  - Ora l'apparecchio è configurato per il modo di circolazione dell'aria e l'indicazione di saturazione del filtro a carboni attivi è attivata.



#### Preparare l'apparecchio per il modo di scarico dell'aria

- ▶ Disattivare l'apparecchio e l'illuminazione.
- ▶ Tenere premuto il tasto  per 5 secondi.
  - Il LED del tasto  lampeggia **una volta**.
  - Ora l'apparecchio è configurato per il modo di scarico dell'aria e l'indicazione di saturazione del filtro a carboni attivi è disattivata.

## 3.2 Attivazione/disattivazione dell'apparecchio

- ▶ Premere il tasto  /  /  oppure .
  - Il LED del tasto corrispondente si illumina.
  - Si attiva lo stadio corrispondente del ventilatore.
- ▶ Per spegnere l'apparecchio: premere il tasto  una volta se l'apparecchio si trova allo stadio del ventilatore 1.
- ▶ premere il tasto  due volte se l'apparecchio si trova a un altro stadio del ventilatore.
  - L'apparecchio si spegne.



## 3.3 Illuminazione

- ▶ Premere il tasto .
  - L'illuminazione si accende con una maggiore intensità della luce.
- ▶ Premere di nuovo il tasto .
  - L'illuminazione si spegne.



L'illuminazione può essere utilizzata indipendentemente dal ventilatore.

### Variare l'intensità della luce

- ▶ Con l'illuminazione accesa, tenere premuto il tasto  per due secondi.
  - L'intensità della luce diminuisce.
- ▶ Ad intensità della luce diminuita, premere il tasto .
  - L'intensità della luce aumenta.



## 3.4 Stadio del ventilatore

- ▶ Premere il tasto  /  /  oppure .
  - Il LED del tasto corrispondente si illumina.
  - Si attiva lo stadio corrispondente del ventilatore.



## 3.5 Stadio intensivo

Lo stadio ventilatore intensivo funziona per sei minuti e serve per un'aspirazione breve e intensa dei vapori, per esempio quando i cibi vengono rosolati. Trascorsi i sei minuti, lo stadio ventilatore intensivo torna allo stadio selezionato in precedenza oppure l'apparecchio si spegne.

### Accensione

- ▶ Premere il tasto .
  - L'apparecchio attiva lo stadio ventilatore intensivo per sei minuti.
  - Il LED del tasto  è illuminato mentre la funzione è attiva.
- Se in precedenza era in funzione uno stadio del ventilatore, dopo sei minuti l'apparecchio ritorna a tale stadio.
- Se lo stadio intensivo era stato selezionato ad apparecchio spento, l'apparecchio si spegne dopo sei minuti.





## Termine anticipato

- ▶ Premere il tasto  con lo stadio intensivo in funzione.
  - Lo stadio intensivo si interrompe in anticipo, il LED del tasto  si spegne.
  - L'apparecchio passa allo stadio del ventilatore selezionato in precedenza o si spegne.

## 3.6 Spegnimento ritardato

La funzione di spegnimento ritardato serve a eliminare gli odori residui della cottura. L'apparecchio resta in funzione ancora per 30 minuti allo stadio del ventilatore selezionato, quindi si spegne automaticamente.



### Accensione

- ▶ Selezionare lo stadio del ventilatore  /  o .
- ▶ Tenere premuto il tasto  per tre secondi.
  - Lo spegnimento ritardato si attiva, il LED dello stadio del ventilatore selezionato lampeggia.
  - L'apparecchio resta in funzione per 30 minuti, quindi si spegne.



La funzione di spegnimento ritardato non si può attivare con lo stadio ventilatore intensivo.

## Termine anticipato

- ▶ Con lo spegnimento ritardato attivo tenere premuto il tasto  per tre secondi.
  - Lo spegnimento ritardato si disattiva, il LED dello stadio del ventilatore selezionato si illumina.
- ▶ Per spegnere completamente l'apparecchio: premere il tasto  una volta se l'apparecchio si trova allo stadio del ventilatore 1.
- ▶ premere il tasto  due volte se l'apparecchio si trova a un altro stadio del ventilatore.
  - L'apparecchio si spegne.

## 3.7 Allarme di indicazione di saturazione



### Filtro metallico del grasso

Dopo 100 ore d'esercizio l'indicazione di saturazione  è **illuminata in modo permanente** con l'apparecchio acceso o spento. Il grado di saturazione è stato raggiunto, pertanto occorre pulire i filtri metallici del grasso.

### Filtro a carboni attivi (solo per il modo di circolazione dell'aria)

Dopo 200 ore d'esercizio l'indicazione di saturazione  **lampeggia** con l'apparecchio acceso o spento. Il grado di saturazione dei filtri a carboni attivi è stato raggiunto. Il filtro a carboni attivi deve essere pulito, rigenerato o sostituito. Anche i filtri metallici del grasso devono essere puliti. Seguire le indicazioni per la pulizia.

### Resetare l'allarme di indicazione di saturazione una volta effettuata la pulizia







- ▶ Disattivare l'apparecchio e l'illuminazione.
- ▶ Tenere premuto il tasto  per tre secondi.
  - Il LED dell'indicazione di saturazione  lampeggia **tre volte**.
  - L'indicazione di saturazione  si spegne.



Attivare l'indicazione di saturazione del filtro a carboni attivi solo se si utilizza l'apparecchio in modo di circolazione dell'aria. Vedere anche: Prima messa in funzione (vedi pagina 9).

## 3.8 Telecomando (accessorio)

Questo apparecchio può essere controllato con un telecomando (disponibile come accessorio da ordinare) alimentato da due batterie da 3 Volt di tipo CR2032 (comprese nella fornitura del telecomando).



-  Attivare/disattivare l'apparecchio
-  Aumentare lo stadio del ventilatore
-  Ridurre lo stadio del ventilatore
-  Attivare/disattivare lo stadio intensivo
-  Accendere/spegnere l'illuminazione, variare l'intensità della luce
-  Attivare/disattivare lo spegnimento ritardato
-  Nessuna funzione/non attivato





**Non appoggiare il telecomando vicino a fonti di calore.**

**Smaltire le batterie in un centro di riciclaggio specifico in conformità alle disposizioni locali.**



### Attivare il telecomando

- ▶ Disattivare l'apparecchio e l'illuminazione.
- ▶ Tenere premuto il tasto  sull'apparecchio per cinque secondi.
  - Il LED del tasto  lampeggia **due volte**.
  - Ora l'apparecchio può essere utilizzato con il telecomando.



### Disattivare il telecomando

- ▶ Disattivare l'apparecchio e l'illuminazione.
- ▶ Tenere nuovamente premuto il tasto  per cinque secondi.
  - Il LED del tasto  lampeggia **una volta**.
  - Il telecomando è disattivato.



### Attivazione/disattivazione dell'apparecchio

- ▶ Premere il tasto 
  - L'apparecchio si attiva allo stadio del ventilatore 1.
- ▶ Premere di nuovo il tasto 
  - L'apparecchio si spegne.

### Attivazione/disattivazione dell'illuminazione

- ▶ Premere il tasto .
  - L'illuminazione si attiva alla massima intensità.
- ▶ Premere di nuovo il tasto .
  - L'illuminazione si spegne.



### Variazione dell'intensità della luce

- ▶ Con l'illuminazione accesa, tenere premuto il tasto  per due secondi.
  - L'intensità della luce diminuisce.
- ▶ Con l'intensità della luce diminuita, premere il tasto .
  - L'intensità della luce aumenta.
- Se era stato premuto il tasto  per due secondi con l'intensità della luce diminuita o se tale tasto era stato premuto con intensità della luce elevata, l'illuminazione si spegne.



L'illuminazione può essere utilizzata indipendentemente dal ventilatore.





### Variazione del livello ventilatore

- ▶ Premere il tasto .
  - Si attiva lo stadio del ventilatore immediatamente superiore.
- ▶ Premere il tasto .
  - Si attiva lo stadio del ventilatore immediatamente inferiore.

### Attivare/disattivare lo stadio intensivo

- ▶ Premere il tasto .
  - Lo stadio intensivo si attiva.
- ▶ Premere di nuovo il tasto .
  - Lo stadio intensivo si disattiva.

### Attivare/disattivare lo spegnimento ritardato

- ▶ Accendere l'apparecchio e selezionare lo stadio del ventilatore desiderato con il tasto  o .
- ▶ Premere il tasto .
  - Lo spegnimento ritardato si attiva.
- ▶ Premere di nuovo il tasto .
  - Lo spegnimento ritardato si disattiva anticipatamente.

## 4 Cura e manutenzione

### 4.1 Pulire l'involucro esterno



**Accertarsi che non penetri acqua nell'apparecchio. La presenza di acqua all'interno dell'apparecchio può provocare danni.**

Non utilizzare prodotti abrasivi, spugne abrasive, lane metalliche ecc. per la pulizia, perché danneggerebbero la superficie. Interrompere l'alimentazione elettrica prima di procedere alla pulizia.

#### Lati esterni

- ▶ Pulire con un panno pulito, tiepido e umido aggiungendo un po' di detersivo delicato, quindi asciugare bene.

#### Lati interni

Sui lati interni si possono depositare grasso e condensa accanto ai filtri metallici del grasso e al cassetto estraibile.

- ▶ Pulire con un panno pulito, tiepido e umido aggiungendo un po' di detersivo delicato, all'occorrenza utilizzare una spazzola morbida, quindi asciugare bene con carta da cucina.

### 4.2 Filtro metallico del grasso

In condizioni d'uso normali i filtri metallici del grasso devono essere puliti almeno ogni due mesi (in caso di utilizzo più intenso anche più spesso), in ogni caso quando compare l'allarme di indicazione di saturazione. La cura ottimale dei filtri metallici del grasso preserva la loro funzionalità negli anni.

#### Smontaggio

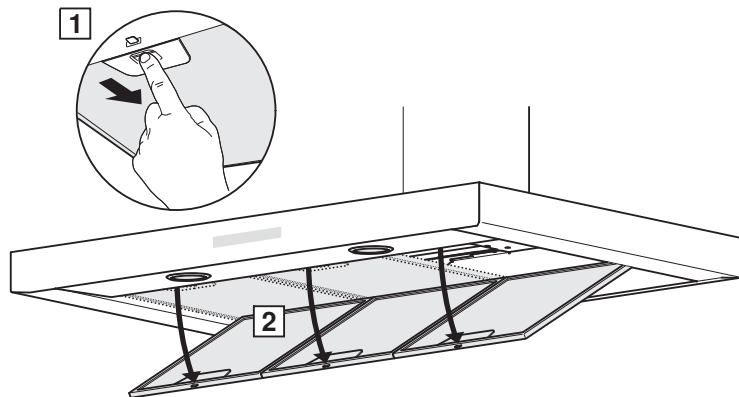

- ▶ Spingere la chiusura del filtro metallico del grasso **1** verso il retro.
- ▶ Estrarre il filtro metallico del grasso dal supporto tirando verso il basso **2**.

## Pulizia

- ▶ Lavare il filtro metallico del grasso in lavastoviglie. Selezionare il programma «Intensivo» con prelavaggio a caldo. Se non si ha a disposizione una lavastoviglie: mettere il filtro metallico del grasso in ammollo in acqua aggiungendo un detersivo delicato.
- ▶ Lavarlo, sciacquarlo bene con acqua fredda pulita e asciugarlo.
  - I filtri metallici del grasso puliti sono di nuovo pronti per essere utilizzati.
- ▶ Rimontare il filtro metallico del grasso.
- ▶ Resettare l'allarme di indicazione di saturazione (vedi pagina 17).



I filtri metallici del grasso possono scolorirsi leggermente a causa del lavaggio, tuttavia questo non pregiudica in alcun modo il loro funzionamento.

## 4.3 Filtro a carboni attivi standard

Il filtro a carboni attivi standard va sostituito dopo un periodo di utilizzo di 3-6 mesi, in ogni caso quando compare l'allarme di indicazione di saturazione. I filtri a carboni attivi standard non possono essere lavati o rigenerati.

### Smontaggio

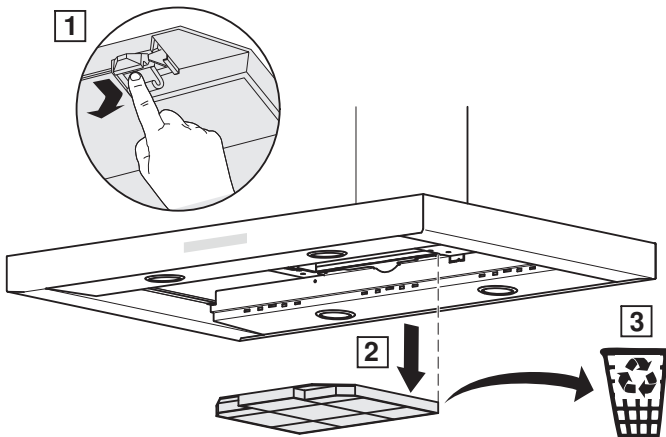

- ▶ Smontare il filtro metallico del grasso.
- ▶ Premere il blocco **1** ed estrarre l'unità del filtro a carboni attivi **2** verso il basso.
- ▶ Smaltire i filtri a carboni attivi in un centro di riciclaggio specifico **3** e sostituirli.
- ▶ Resettare l'allarme di indicazione di saturazione (vedi pagina 17).

## 4.4 Filtro a carboni attivi Longlife

In condizioni d'uso normali il filtro a carboni attivi Longlife deve essere pulito e rigenerato ogni 3–6 mesi, in ogni caso quando compare l'indicazione di saturazione. Non superare i 5–8 cicli di rigenerazione, a seconda dell'utilizzo. Con una cura ottimale, la durata massima del filtro a carboni attivi Longlife è di 3 anni.

### Smontaggio/pulizia e rigenerazione

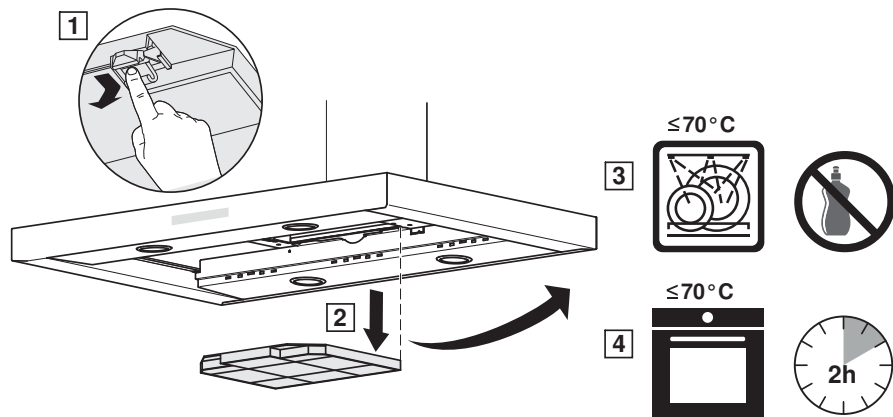



- ▶ Smontare il filtro metallico del grasso.
- ▶ Premere il blocco **1** ed estrarre il filtro a carboni attivi Longlife verso il basso **2**.
- ▶ Lavare il filtro a carboni attivi in lavastoviglie **3** a max. 70 °C. Non utilizzare detersivi. Lavare separatamente per evitare che residui di cibo aderiscano alla sua superficie. Se non si ha a disposizione una lavastoviglie: mettere il filtro a carboni attivi in ammollo in acqua e sciacquare bene con acqua fredda pulita.
- ▶ Quindi asciugare il filtro a carboni attivi in forno **4** per due ore a una temperatura di max. 70 °C o a temperatura ambiente, a tal scopo posizionare il filtro in verticale.

**⚠ Dopo la rigenerazione a caldo in forno, lasciar raffreddare il filtro a carboni attivi prima di montarlo. Pericolo di ustioni!**

- ▶ Resettare l'allarme di indicazione di saturazione (vedi pagina 17).
- ▶ Smaltire i filtri a carboni attivi sporchi e non più rigenerabili in un centro di riciclaggio specifico.

## 4.5 Resetare l'allarme di indicazione di saturazione

L'allarme di indicazione di saturazione  per filtro metallico del grasso/filtro a carboni attivi viene resettato una volta effettuata la pulizia/sostituzione.

- ▶ Con l'apparecchio spento e senza illuminazione, tenere premuto il tasto  per tre secondi.
  - Il reset avvenuto con successo viene segnalato dall'indicazione di saturazione  che lampeggia **tre** volte e poi si spegne.

## 4.6 Sostituire le lampadine LED

Per motivi tecnici concernenti la sicurezza le lampadine LED devono essere sostituite dal nostro servizio clienti.

# 5 Eliminare autonomamente i guasti

In questo capitolo sono elencati i guasti che possono essere riparati facilmente dall'utente attenendosi alla procedura descritta. Se non è possibile riparare il guasto, rivolgersi al servizio clienti.

Prima di contattare il servizio clienti: annotare il numero SN (vedere la targhetta di identificazione sotto "Dati tecnici") e segnarsi come si è verificato il guasto.

Guasto	Possibile causa	Rimedio
L'apparecchio non funziona.	<ul style="list-style-type: none"> <li>▪ Interruzione dell'alimentazione elettrica.</li> </ul>	<ul style="list-style-type: none"> <li>▶ Controllare l'alimentazione elettrica.</li> <li>▶ Sostituire il fusibile.</li> <li>▶ Riattivare l'interruttore automatico.</li> </ul>

L'illuminazione non funziona.	<ul style="list-style-type: none"> <li>▪ La lampadina LED è difettosa.</li> </ul>	<ul style="list-style-type: none"> <li>▶ Contattare il servizio clienti.</li> </ul>
-------------------------------	---	---

Guasto	Possibile causa	Rimedio
L'apparecchio non aspira a sufficienza.	<ul style="list-style-type: none"> <li>▪ I filtri metallici del grasso sono sporchi.</li> </ul>	<ul style="list-style-type: none"> <li>▶ Pulire i filtri metallici del grasso.</li> </ul>
	<ul style="list-style-type: none"> <li>▪ Solo per il modo di circolazione dell'aria: i filtri a carboni attivi sono saturi.</li> </ul>	<ul style="list-style-type: none"> <li>▶ Pulire e attivare o sostituire i filtri a carboni attivi.</li> </ul>
	<ul style="list-style-type: none"> <li>▪ Solo per il modo di scarico dell'aria: apporto di aria esterna insufficiente.</li> </ul>	<ul style="list-style-type: none"> <li>▶ Garantire un apporto sufficiente di aria esterna.</li> </ul>

## 6 Accessori e ricambi

Per l'ordinazione indicare la famiglia di prodotti dell'apparecchio e l'esatta denominazione dell'accessorio o parte di ricambio.

Filtri metallici del grasso

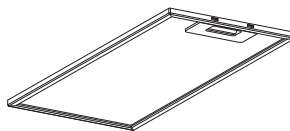

Filtro a carboni attivi Longlife



Filtro a carboni attivi standard



Telecomando



## 7 Dati tecnici

### Collegamento elettrico

Accesso alla targhetta di identificazione:

- ▶ Rimuovere i filtri metallici del grasso.
- La targhetta di identificazione si trova sul lato interno dell'apparecchio.
- Viene fornita in dotazione una seconda targhetta da conservare per l'identificazione dell'apparecchio.

## 7.1 Scheda tecnica del prodotto

Ai sensi del Regolamento UE n. 65/2014 e n. 66/2014.

Descrizione	Abbreviazioni	Unità	Valore
Marchio	S	-	V-ZUG SA
Identificatore del modello	M	-	62017 / 63013 / 62015-16
Consumo energetico annuo	AEC <sub>hood</sub>	kWh/a	41,7 / 43,3 / 48,5
Indice di efficienza energetica	EEI <sub>hood</sub>	%	40,5 / 41,6 / 47,7
Classe di efficienza energetica	EEC	-	A+ / A+ / A
Efficienza fluidodinamica	FDE <sub>hood</sub>	%	35,0 / 35,0 / 32,5
Classe di efficienza fluidodinamica	FDEC	-	A / A / A
Efficienza luminosa	LE <sub>hood</sub>	Lux/W	109,0 / 68,0 / 58,0
Classe di efficienza luminosa	LEC	-	A / A / A
Efficienza di filtraggio dei grassi	GFE <sub>hood</sub>	%	75,1 / 75,1 / 70,7
Classe di efficienza di filtraggio dei grassi	GFEC	-	C / C / D
Flusso d'aria a velocità minima	Q <sub>min</sub>	m <sup>3</sup> /h	300 / 300 / 331
Flusso d'aria a velocità massima (eccetto stadio intensivo o rapido)	Q <sub>max</sub>	m <sup>3</sup> /h	580 / 580 / 622
Flusso d'aria durante il funzionamento a stadio intensivo o rapido	Q <sub>boost</sub>	m <sup>3</sup> /h	700 / 700 / 750
Potenza sonora ponderata A delle emissioni di rumore a velocità minima	SPE <sub>min</sub>	dBA	52 / 52 / 50
Potenza sonora ponderata A delle emissioni di rumore a velocità massima	SPE <sub>max</sub>	dBA	66 / 66 / 64
Potenza sonora ponderata A delle emissioni di rumore durante il modo di funzionamento a stadio intensivo o rapido	SPE <sub>boost</sub>	dBA	69 / 69 / 69
Potenza assorbita misurata da spento	P <sub>0</sub>	W	0,49 / 0,49 / 0,48
Potenza assorbita misurata in posizione di attesa (stand-by)	P <sub>s</sub>	W	- / - / 0,0
Fattore di incremento nel tempo	f	-	0,7 / 0,7 / 0,8
Portata d'aria in volume misurata nel punto di massima efficienza	Q <sub>BEP</sub>	m <sup>3</sup> /h	428,5 / 428,5 / 430,2
Pressione dell'aria misurata nel punto di massima efficienza	P <sub>BEP</sub>	PA	461,0 / 461,0 / 422,0

## 8 Smaltimento

Potenza elettrica in ingresso misurata nel punto di massima efficienza	$W_{BEP}$	W	157,0 / 157,0 / 154,7
Potenza nominale del sistema di illuminazione	$W_L$	W	2,2 / 4,4 / 2,2
Intensità luminosa media del sistema di illuminazione sulla piastra di cottura	$E_{middle}$	lux	240 / 300 / 128
Livello di potenza sonora	$L_{wa}$	dBA	66 / 66 / 64

## 8 Smaltimento

### 8.1 Imballaggio



**I bambini non devono in alcun caso giocare con il materiale di imballaggio per via del rischio di lesioni e di soffocamento. Conservare il materiale di imballaggio in un luogo sicuro o smaltirlo in modo ecocompatibile.**

### 8.2 Sicurezza

Rendere inservibile l'apparecchio per prevenire incidenti dovuti a un utilizzo improprio (ad es. da parte di bambini):

- ▶ scollegare l'apparecchio dalla rete elettrica. In caso di installazioni fisse, tale intervento va eseguito da un elettricista autorizzato. Tagliare quindi il cavo di rete dell'apparecchio.

### 8.3 Smaltimento



- Il simbolo del «bidone barrato» richiede lo smaltimento separato dei rifiuti di apparecchiature elettriche ed elettroniche (RAEE). Questi apparecchi, che possono contenere sostanze pericolose e nocive per l'ambiente,
- vanno smaltiti in un centro di raccolta autorizzato per il riciclaggio di apparecchiature elettriche ed elettroniche e non devono essere smaltiti insieme ai rifiuti domestici indifferenziati, contribuendo in tal modo alla protezione delle risorse e dell'ambiente.
- Per informazioni più dettagliate, rivolgersi alle autorità locali.

# Indice analitico

<b>A</b>	
Accessori.....	18
Ambito di validità .....	2
Assistenza tecnica.....	23
Attivare/disattivare l'apparecchio	
Con telecomando.....	12
Attivazione/disattivazione dell'apparecchio	
.....	10
Avvertenze di sicurezza	
Avvertenze per l'uso.....	6
Installazione dell'apparecchio.....	6
Prima della prima messa in funzione	
.....	6
Uso conforme allo scopo.....	6
Utilizzo.....	7
<b>C</b>	
Collegamento elettrico.....	18
Configurazione dell'apparecchio .....	9
Contratto di assistenza .....	23
Cura e manutenzione.....	14
<b>D</b>	
Dati tecnici.....	18
Denominazione del modello .....	2
Descrizione dell'apparecchio .....	8
Dotazione .....	8
<b>E</b>	
Elementi di comando e d'indicazione.....	9
Eliminare autonomamente i guasti.....	17
<b>I</b>	
Illuminazione .....	10
Con telecomando.....	13
Indicazione di saturazione.....	11
Installazione dell'apparecchio .....	6
<b>M</b>	
Messa in funzione.....	6
Modo di circolazione dell'aria .....	8
Modo di scarico dell'aria.....	8
<b>N</b>	
Note .....	22
<b>P</b>	
Pulizia	
Filtro a carboni attivi.....	15
Filtro a carboni attivi Longlife .....	16
Filtro metallico del grasso.....	14
Involucro esterno .....	14
<b>R</b>	
Ricambi.....	18
Richieste .....	23
<b>S</b>	
Scheda tecnica del prodotto .....	20
Simboli .....	4
Smaltimento .....	20
Smaltire l'apparecchio .....	20
specifiche dell'apparecchio	
Avvertenze di sicurezza.....	5
Avvertenze generali.....	4
Spegnimento ritardato .....	11
Stadio intensivo.....	10
Con telecomando .....	13
Struttura .....	8
<b>T</b>	
Targhetta di identificazione .....	18
Tipo.....	2
<b>U</b>	
Utilizzo.....	9
<b>V</b>	
Variare l'intensità della luce.....	10
Variare lo stadio del ventilatore .....	10
Con telecomando .....	13

## 9 Note

## 10 Service & Support



Il capitolo «Eliminare i guasti» fornisce consigli utili in caso di piccole anomalie di funzionamento. In questo modo si evita di contattare un tecnico dell'assistenza e si risparmia sugli eventuali costi d'intervento.

Le informazioni sulla garanzia V-ZUG sono riportate sul sito [www.vzug.com](http://www.vzug.com) → Assistenza → Informazioni sulla garanzia. Vi preghiamo di leggerle attentamente.

Registrate subito il vostro apparecchio V-ZUG:

- online, seguendo il percorso [www.vzug.com](http://www.vzug.com) → Assistenza → Registrazione garanzia, oppure
- mediante la carta di registrazione allegata.

In questo modo potrete beneficiare della migliore assistenza in caso di guasto già durante il periodo di garanzia dell'apparecchio. Per registrarsi sono necessari il numero di serie (SN) e la denominazione dell'apparecchio. Queste informazioni sono riportate sulla targhetta di identificazione dell'apparecchio.

I dati del mio apparecchio:

**SN:** \_\_\_\_\_ **Apparecchio:** \_\_\_\_\_

Si prega di tenere sempre a portata di mano questi dati dell'apparecchio quando si contatta V-ZUG. Grazie.

- ▶ Rimuovere i filtri metallici del grasso.
  - La targhetta di identificazione si trova sul lato interno dell'apparecchio.
  - Viene fornita in dotazione una seconda targhetta da conservare per l'identificazione dell'apparecchio.

### Richiesta di riparazione







Tramite il numero gratuito 0800 850 850 verrete messi direttamente in contatto con il centro di assistenza V-ZUG a voi più vicino. Se la richiesta avviene telefonicamente, fisseremo immediatamente un appuntamento per un sopralluogo.

### Richieste di carattere generale, accessori, contratto di assistenza

V-ZUG sarà lieta di aiutarvi per richieste di informazioni amministrative e tecniche generali, ordini di accessori e pezzi di ricambio o informazioni sui contratti di assistenza avanzati. A tal fine potete contattarci al numero di telefono +41 58 767 67 67 o tramite il sito [www.vzug.com](http://www.vzug.com).

# Brevi istruzioni



-  Interfaccia a infrarossi
-  Accendere/spengere l'illuminazione; variare l'intensità della luce
-  Stadio ventilatore 1/attivare/disattivare l'apparecchio; attivare lo spegnimento ritardato
-  Stadio ventilatore 2
-  Stadio ventilatore 3
-  Stadio ventilatore intensivo
-  Indicazione di saturazione per filtro metallico del grasso/filtro a carboni attivi



1039447-06

V-ZUG SA, Industriestrasse 66, CH-6302 Zugo  
Tel. +41 58 767 67 67  
info@vzug.com, www.vzug.com  
Centro di assistenza: tel. 0800 850 850

