

**Tvättmaskin**

**Adora S**



**Bruksanvisning**

Tack för att du valt att köpa en av våra produkter. Din ugn uppfyller höga krav och är lätt att använda. Ta dig ändå tid att läsa denna bruksanvisning. Då blir du förtrogen med din ugn och kan använda den optimalt och störningsfritt.

**Observera säkerhetsanvisningarna.**

## Ändringar

Text, bild och data motsvarar aktuell teknisk nivå för ugnen vid tryckningen av denna bruksanvisning. Vi förbehåller oss rätten att göra ändringar i syfte att vidareutveckla.

## Symboler som används



**Kännetecknar alla anvisningar som är viktiga för säkerheten. Om de inte följs kan det leda till skador, skador på maskinen eller utrustningen!**

- Markerar arbetssteg som måste utföras i ordningsföljd.
- Beskriver maskinens reaktion vid ett arbetssteg.
- Markerar en uppräknig.



Kännetecknar användbara anvisningar.

## Giltighetsområde

Modellnumret motsvarar de första 3 siffrorna på typskylten. Denna bruksanvisning gäller för modellen:

Modell	Typ	Modell nr
Adora S	WA-ASZ	266

Avvikelser från utförandet nämns i texten.

# Innehåll

<b>1</b>	<b>Säkerhetsanvisningar</b>	<b>5</b>
1.1	Före den första idrifttagningen	5
1.2	Ändamålsenlig användning	6
1.3	Om det finns barn i hushållet	7
1.4	Angående användning	7
1.5	Angående underhåll	8
<b>2</b>	<b>Din tvättmaskin</b>	<b>9</b>
2.1	Beskrivning av tvättmaskinen	9
2.2	Uppbyggnad	10
2.3	Manöver- och displayelement	11
2.4	Första idrifttagning	13
<b>3</b>	<b>Programöversikt</b>	<b>14</b>
3.1	Huvudprogram	14
3.2	Extraprogram	16
3.3	Extrafunktioner	20
<b>4</b>	<b>Användarinställningar</b>	<b>21</b>
4.1	Sköljning	23
4.2	Blötläggning	24
4.3	Centrifugeringsvarvtal	25
4.4	Hygienrekommendation	26
4.5	Barnsäkring	27
4.6	Automatisk lucköppning	28
4.7	Återställa fabriksinställningarna	28
<b>5</b>	<b>Tvätta</b>	<b>29</b>
5.1	Fylla på tvättmedel	31
5.2	Välja program	34
5.3	Korrigerera inmatning	39
5.4	Välja program vid påslagen barnsäkring	40
5.5	Programslut	41
5.6	Dagens sista tvättpass	42
<b>6</b>	<b>Skötsel och underhåll</b>	<b>43</b>
6.1	Rengöra tvättmedelsfack	43
6.2	Rengöra vatteninloppets filter	43
6.3	Nödtömning	44
6.4	Rengöra nålfällan	45

<b>7</b>	<b>Åtgärda störningar på egen hand</b>	<b>46</b>
7.1	Vad ska jag göra när...	46
7.2	Öppna luckan vid strömavbrott	56
<b>8</b>	<b>Tips om tvätt</b>	<b>57</b>
8.1	Spara energi och vatten	58
8.2	Otillfredsställande tvättresultat	61
<b>9</b>	<b>Reservdelar</b>	<b>65</b>
<b>10</b>	<b>Tekniska data</b>	<b>66</b>
10.1	Information för testlaboratorier	67
10.2	VAS Vibration Absorbing System	68
10.3	Sparautomatik	68
10.4	Standby-energisparsautomatik	68
<b>11</b>	<b>Avfallshantering</b>	<b>69</b>
<b>12</b>	<b>Anteckningar</b>	<b>70</b>
<b>13</b>	<b>Register</b>	<b>72</b>
<b>14</b>	<b>Reparation-Service</b>	<b>75</b>

# 1 Säkerhetsanvisningar



**Maskinen motsvarar aktuell teknik och vedertagna säkerhetstekniska regler. Förutsättning för att undvika skador och olyckor är en korrekt användning av maskinen. Observera alla anvisningar i denna bruksanvisning.**

Enligt IEC 60335-1 gäller föreskrifterna:

- Personer (och barn), som på grund av fysiska, sensoriska eller mentala funktionshinder eller på grund av oerfarenhet eller ovetande inte kan använda maskinen på ett säkert sätt, får inte använda maskinen utan uppsikt eller hjälp av en ansvarig person.

## 1.1 Före den första idrifttagningen

- Tvättmaskinen får endast installeras och anslutas till elnätet i enlighet med den separata installationsanvisningen. Låt en utbildad installatör/elektriker utföra de nödvändiga arbetena.
- Omhändertäta förpackningsmaterialet enligt de lokala föreskrifterna för avfallshantering.
- Tillgängligheten till ställen där strömmen kan brytas (t.ex. stickuttag, strömbrytare, säkring) och vattenkran måste vara säkerställd.
- Transportsäkringarna måste absolut avlägsnas. Om transportsäkringarna inte har avlägsnats kan detta leda till skador på tvättmaskinen eller på inredningen i bostaden/tvättstugan.
- Innan du använder den nyinstallerade tvättmaskinen för första gången ska du följa anvisningarna i Första idrifttagning.

### 1.2 Ändamålsenlig användning

- Tvättmaskinen lämpar sig endast för tvätt av vanliga hemtextilier med vatten och vanligt tvättmedel som lämpar sig för tvättmaskiner. Tvättmaskinen ska bara användas i hushåll och för det angivna ändamålet. Vi påtar oss inget ansvar för eventuella skador som uppstår p.g.a. ej ändamålsenlig drift eller felaktig användning.
- Reparationer, förändringar eller manipulation av eller i tvättmaskinen, särskilt de strömförande delarna, får endast utföras av tillverkaren, dennes kundtjänst eller en person med liknande kvalifikationer. Felaktiga reparationer kan leda till allvarliga olyckor, skador på tvättmaskinen och inredningen samt till driftstörningar. Vid en driftstörning på tvättmaskinen eller vid ett reparationsuppdrag ska anvisningarna i *Reparation-Service* följas. Vänd dig vid behov till vår kundtjänst.
- Endast originalreservdelar får användas.
- Behåll bruksanvisningen och förvara den så att du när som helst kan konsultera den. Låt bruksanvisningen och installationsanvisningen följa med tvättmaskinen om du säljer den eller överlåter den till tredje part. På så sätt kan den nye ägaren orientera sig om korrekt användning av tvättmaskinen och de därtill relaterade anvisningarna.

#### **Följande får inte tvättas i maskinen**

- Textilier som är rengjorda, behandlade eller indränkta med brandfarliga kemikalier, rengörings- eller lösningsmedel (lacknafta, alkohol, fläckbortagningsmedel, olja, färg, vax o.s.v.). Brand- och explosionsrisk! Tyger som innehåller sådana ämnen ska först handtvättas med vatten, eller så ska lösningsmedlen avdunsta helt.
- Textilier som innehåller metallförstärkningar (skaderisk).
- Sportskor, våtdräkter, ryggsäckar, mattor o.s.v.

### 1.3 Om det finns barn i hushållet

- Förpackningsdelar (t.ex. folie, polystyren) kan vara farliga för barn. Kvävningrisk! Håll förpackningsdelar utom räckhåll för barn.
- Tvättmaskinen är avsedd att användas av vuxna som känner till innehållet i den här bruksanvisningen. Barn uppfattar ofta inte riskerna vid hanteringen av elektriska apparater. Se därför till att hålla nödvändig uppsikt och låt inte barn leka med tvättmaskinen – risken finns att de låser in sig.
- Alla former av tvättmedel kan orsaka frätskador på ögon, mun och svalg eller till och med leda till kvävning! Förvara tvättmedel utom räckhåll för barn.
- Använd möjligheten till barnsäkring.

### 1.4 Angående användning



**Tvättmaskinen får aldrig lyftas eller förskjutas i den rörliga manöverpanelen.**

- Säkerställ att en avloppsslang som leder till ett fat (tvättråg) inte kan kasa. Kontrollera att vattnet rinner bort tillräckligt snabbt. Översvämningrisk!
- Kontrollera då och då om det finns revor, knäckta ställen, vridningar o.s.v. på avloppsslangen.
- Om tillledningarna är skadade, eller om det finns synliga skador på tvättmaskinen, ska du inte ta den i drift utan vända dig till vår kundtjänst.
- Så fort en funktionsstörning upptäcks måste tvättmaskinens strömförsörjning brytas.
- Om tvättmaskinens anslutningskabel är skadad måste den bytas av kundtjänst för att undvika risker.
- Låt inte husdjur komma i närheten av tvättmaskinen.
- Följ tvättsymbolerna på tvätten för att skydda den och följ anvisningarna i Tips om tvätt.
- Fyll inte lösningsmedel (t.ex. terpentin, lacknafta) i tvättrumman istället för eller tillsammans med vatten, tvättmedel och tvättmedelstillsatser. Brand- och explosionsrisk!

- Använd endast vattenavhärdningsmedel, färg-/blekmedel och andra tillsatser där tillverkaren i sin bruksanvisning uttryckligen tillåter användning i en tvättmaskin. Följ motsvarande bruksanvisning noga.
- Förvara tvättmedel, tvätthjälpmiddel och andra tillsatser på ett torrt och svalt ställe. Tvättmedel som har klumpat sig kan leda till störningar. Se till att dessa medel förvaras utom räckhåll för barn.
- Försäkra dig om att det inte finns främmande föremål eller husdjur i tvättrumman, tvättmedelsfacket eller i området kring nålfållan innan du stänger luckan och startar ett program. Främmande föremål som mynt, spikar, gem o.s.v. kan skada maskindelar och tvätten.
- Om du ska åka bort en längre tid ska du först stänga av vattenkranen och sedan avbryta strömförsörjningen genom att dra ut nätkontakten. Dra inte i kabeln när du drar ut nätkontakten ur uttaget.  
Observera: Om strömmen stängs av fungerar inte det inbyggda översvämningsskyddet.

### 1.5 Angående underhåll



**Förvissa dig om att tvättrumman står stilla innan du sticker in händerna i den. Om en roterande tvättrumma vidrörs föreligger en anseelig risk för personskador!**

- Bryt strömförsörjningen före underhållsarbeten.
- Du får under inga omständigheter spola av tvättmaskinen utvändigt med vatten eller använda en ångrengöringsmaskin.
- Du får inte sätta dig på maskinluckan eller luta dig eller ta stöd mot den.
- Kliv inte upp på tvättmaskinen. Det finns risk för att den välter!
- Om vattenvägarna öppnas under drift finns det skällningsrisk.
- Använd endast originalreservdelar.



## 2 Din tvättmaskin

### 2.1 Beskrivning av tvättmaskinen

- Laddningskapacitet 8 kg torr tvätt
- 6 huvudprogram
- Extraprogram
  - Skonsamt
  - Förtvätt
  - Sport
  - Ånga mot skrynklor
  - Sparprogram nattetid
  - Anti-kvalster
  - Intensivprogram
  - Blötläggning
  - Såptvätt
  - Biotvätt
  - Hudskydd
- Extrafunktioner
  - Temperaturval
  - Inställning av centrifugeringsvarvtal
  - Fördröjd start
  - Sköljstopp
  - Bortval av programdelar
- Sensorer för optimering av tvättprocessen
- Standby-energiparautomatik
- Digitaldisplay för anvisningar och störningar
- Lucköppningsautomatik
- Barnsäkring
- Aqua-stop med läckageskydd

## 2.2 Uppbyggnad



Det är möjligt att öppna luckan åt vänster eller åt höger. Vår kundtjänst kan anpassa tvättmaskinen på motsvarande sätt.

- 1 Manöver- och displayelement (rörlig manöverpanel)



Det finns 3 möjliga positioner för lutningen.

- 2 Tvättmedelsfack
- 3 Lucka
- 4 Avloppsbehållare
- 5 Nålfälla
- 6 Öppnare för nödöppning
- 7 Nödöppning
- 8 Typskylt/produktionsnummer (PN)

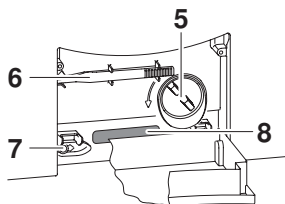
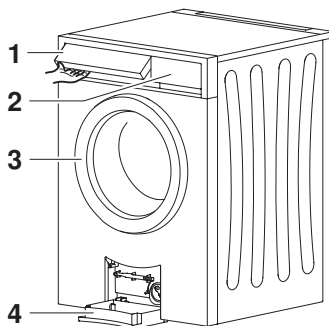

### Tvättmedelsfack

- 9 Förtvättmedel, fack I
- 10 Huvudtvättmedel, fack II
- 11 Klaff för flytande tvättmedel
- 12 Sughävert för sköljmedel (mjukmedel)
- 13 Sköljmedel (mjukmedel), fack ☼
- 14 Kort bruksanvisning

Framsida: Tyska/franska

Baksida: Engelska/italienska

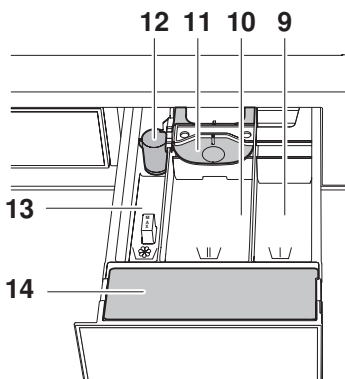

## 2.3 Manöver- och displayelement

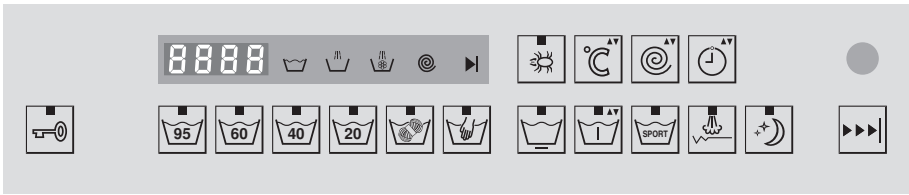

### Huvudprogram



Vittvätt 95 °C



Kulörtvätt 20 °C



Kulörtvätt 60 °C



Ylle 30 °C



Kulörtvätt 40 °C



Handtvätt 20 °C

### Extraprogram



Skonsamt



Ånga mot skrynklor



Förtvätt



Sparprogram nattetid



Sport



Anti-kvalster

### Extrafunktioner



Temperaturinställning



Snabbgång/programslut



Centrifugeringsvarvtal







Lucköppning

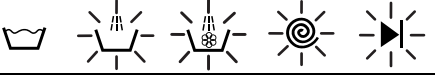

Födröjd start

## Programpunktsdisplay

Under programmet visas respektive programpunkt.

	Förvätt/huvudvätt
	Sköljning
	Sista sköljning/sköljmedel
	Centrifugering
	Tömning

På digitaldisplayen visas motsvarande resterande tid för programmet.

## Kontrolllampor

Knapparna för huvudprogrammen och några extraprogram är utrustade med en kontrollampa.



### Kontrolllampan blinkar

Program resp. funktion kan väljas.



### Kontrolllampan lyser

Programmet resp. funktionen är aktiv.



### Kontrolllampan är släckt

Programmet resp. funktionen är avstängd.

## 2.4 Första idrifttagning

Innan du använder den nyinstallerade tvättmaskinen för första gången ska nedanstående arbeten utföras.



Tvättmaskinen testades med vatten innan leveransen. Därför kan det finnas vattenrester.

### Transportsäkring



**Transportsäkringen måste avlägsnas före första idrifttagande (3 skruvar med brickor på tvättmaskinens bakvägg) för att undvika skador på tvättmaskinen.**

### Tvätta utan tvätt

- Genomför en tvättning utan tvätt för att avlägsna eventuella rester från tillverkningen.
  - Fyll lite tvättmedel i fack **II**.
  - Välj huvudprogram .

### 3 Programöversikt



För korrekt val av program ska tvättsymbolerna – som finns på tvätten – följas, t.ex. .

#### 3.1 Huvudprogram

Program	Symbol	Användningsområde
Vittvätt 95 °C		Vit bomull, lin: t.ex. sängkläder och dukar, handdukar, vita och färgäta underkläder.
Kulörtvätt 60 °C		Färgad bomull: t.ex. färgade blusar, skjortor, linnen, sängkläder.
Kulörtvätt 40 °C		Färgad bomull, inte värmebeständig infärgad: t.ex. jeans, färgade colleegetröjor, T-tröjor.
Kulörtvätt 20 °C		Energisparande program för lätt nedsmutsade textilier med tvättsymbol  ,  ,  och  .
Ylle 30 °C		Skonsam behandling för ylle och andra känsliga textilier. Endast för ylle som inte filter ihop sig och är märkt med "kan maskintvättas".
Handtvätt 20 °C		Mycket skonsam behandling för tvätt med tvättsymbolen  .

De förbrukningsdata och programtider som anges är riktvärden. De avser den maximala kapaciteten och kan ändras t.ex. vid frottétvätt, mycket kallt tilloppsvatten, beroende på hur smutsig tvätten är eller vid mindre mängder tvätt. Den återstående tiden som visas anpassar sig då.

Kapacitet	Centrifugerings- varvtal <sup>1</sup>	Programtid	Vatten	Energi
1-8 kg	1200 v/min	2h10	75 l	2,2 kWh
1-8 kg	1200 v/min	1h30	65 l	1,4 kWh
1-8 kg	1200 v/min	1h15	70 l	0,8 kWh
1-8 kg	1200 v/min	1h00	70 l	0,3 kWh
1-2,5 kg	800 v/min	0h50	52 l	0,3 kWh
1-2 kg	600 v/min	0h48	58 l	0,2 kWh

<sup>1</sup> Fabriksinställning

## 3.2 Extraprogram

### Skonsamt



Mycket skonsam tvätt

- Minskad tvättrörelse
- Ökad vattennivå vid tvättning och sköljning
- Minskat centrifugeringsvarvtal: 800 v/min
- Optimal mängd tvätt: max. 3,5 kg

### Förtvätt



Lämpligt för kraftigt nedsmutsad tvätt

- Förlängning av programtiden: ca 15 min.

### Sport



Kortprogram för minskad tvättmängd som är lätt nedsmutsad

- Programtid

 +  : 28 min.

 +  : 35 min.

 +  : 45 min.

- 2 sköljningar istället för 3
- Optimal mängd tvätt: max. 2,5 kg



Dosera lite tvättmedel.

För stor mängd tvätt eller för mycket tvättmedel kan förlänga programtiden avsevärt.



## Ånga mot skrynklor





Tvätten blir klart mindre skrynklig tack vare ångfinishen i slutet av programmet. Rekommenderas för tvätt som lätt blir skrynklig, t.ex. skjortor och blusar.

- Tvätten är varm och ska – för att vara lättare att stryka – snabbt hängas upp eller torkas maskinellt.
- Förlängd tid för uppmjukning (ca. 60 min.), för att förhindra ny skrynklighet i när programmet är slut. Tvätten kan tas ut när som helst.
  - Tryck på knappen  och ta ut tvätten.
- Förlängning av programtiden: ca 20 min.
- Begränsa centrifugeringsvarvtalet: max. 1000 v/min
- Optimal mängd tvätt: max. 2 kg



Ånga mot skrynklor kan även väljas som separat program.

Då blir torr, skrynklig tvätt dels mindre skrynklig, dels lagom fuktig för att stryka.

- Lägg i tvätt (max. 1,5 kg).
- Stäng maskinluckan.
- Tryck på knappen .
  - På digitaldisplaysen står det .

#### Sparprogram nattetid



Mycket energibesparande program tack vare temperaturminskning. Genom att tvättiden förlängs blir tvättverkan oförändrad.

- Förlängning av programtiden: 25–60 min.
- Energibesparing beroende på program: 10–40 %



Vattenbesparing genom minskning av sköljvattenmängden. Genom förlängning av sköljningstiden ändras sköljverkan inte.

- Vattenbesparing: 10–20 %

#### Anti-kvalster



Lämpligt för kvalsterallergiker

- Huvudtvätten förlängs och intensifieras vid den valda temperaturen. Kvalstren dödas och de allergiframkallande ämnena sköljs grundligt bort.
- Kan endast väljas till för  och 

## Intensivprogram



Lämpligt för normalt nedsmutsad tvätt

- Tydlig förlängning av tvättiden
  - ▶ Håll den önskade huvudprogramknappen intryckt i minst 3 sekunder.
    - På digitaldisplayen står det **n o r**.

## Blötläggning

- Extra blötläggning genomförs innan huvudtvätten.
  - ▶ Ställ in tid för blötläggning (0,5–6 tim.) genom att trycka på knappen .

## Separat sköljning/separat centrifugering

- ▶▶▶| Programdelar i det valda programmet kan hoppas över.
  - ▶ Välj huvudprogram i enlighet med tvättetiketterna.
  - ▶ Tryck 1× på knappen .
    - Sköljning och slutcentrifugering har valts.
  - ▶ Tryck 2× på knappen .
    - Sista sköljning/sköljmedel och slutcentrifugering har valts.
  - ▶ Tryck 3× på knappen .
    - Separat slutcentrifugering har valts.

## Biotvätt (bastvättmedel + blekmedel)

Programförloppet anpassas till användning av kombinerade tvättmedel (bastvättmedel + blekmedel). Först sköljs bastvättmedlet med avhårdare (fack II) in och lösningen värms upp till 40 °C. Efter ca 6 minuter sköljs blekmedlet (fack I) in.



- ▶ Välj huvudprogram.
- ▶ Tryck 2× på knappen .
  - På digitaldisplayen står det **b i o**.

#### Såptvätt (avhårdare + tvättsåpa)

Programförloppet anpassas till användning av kombinerade tvättmedel (avhårdare + tvättsåpa). Avhårdaren (fack **I**) och tvättsåpan ( fack **II**) sköljs in efter varandra.

- Välja huvudprogram
- Tryck 3× på knappen .
  - På digitaldisplayen står det **-5E-**.







### 3.3 Extrafunktioner

Funktion/symbol	Användning
<p><b>Temperaturinställning</b></p> 	<p>Temperaturen kan ändras i steg om 10 °C resp. 15 °C. På så sätt kan lätt nedsmutsade textilier utan fläckar tvättas på ett energisparande sätt.</p> <p><b>Kalltvätt</b> Temperatur under 20 °C.</p>
<p><b>Centrifugeringsvarvtal</b></p> 	<p>Centrifugeringsvarvtalet kan ändras i steg om 200 varv per minut (1200, 1000, 800, 600, 400 v/min, sköljstopp, 1500, 1400 v/min). På så sätt kan känslig tvätt centrifugeras med lägre varvtal. Då tar det emellertid längre tid att torka tvätten (ökad energiförbrukning vid maskintorkning).</p>
<p><b>Fördröjd start</b></p> 	<p>Utnyttjande av lågpristaxor för el (inställningsområde 1–24 tim). Spärrtider för el, vilka bestäms av de lokala elbolagen, förlänger fördröjningstiden med spärrtidens varaktighet. Denna tid visas dock inte.</p>
<p><b>Snabbgång/Programslut</b></p> 	<p>Enstaka programdelar kan när som helst medan programmet körs hoppas över steg för steg genom att knappen  trycks in.</p>

## 4 Användarinställningar

Användarinställningarna kan ändras när maskinluckan är öppen eller stängd, om inget program körs och inget felmeddelande visas. Tillvägagångssättet är det samma för alla inställningar.

### Ändra användarinställningarna

- ▶ Håll knappen  intryckt i 5 sekunder.
  - På digitaldisplayen står det .
- ▶ Tryck så många gånger på knappen  att den önskade inställningen visas på digitaldisplayen, t.ex.:  för Barnsäkring AV.
- ▶ Tryck på knappen  för att ändra.
  - På digitaldisplayen står det .
  - Inställningen registreras och behöver inte bekräftas.

### Stänga användarinställningarna

- ▶ Tryck så många gånger på knappen  att digitaldisplayen släcks.



Om du inte trycker på en knapp under ca 15 sekunder stängs användarinställningarna och digitaldisplayen släcks.

## 4 Användarinställningar

Följande illustration ger en överblick över de möjliga användarinställningarna.

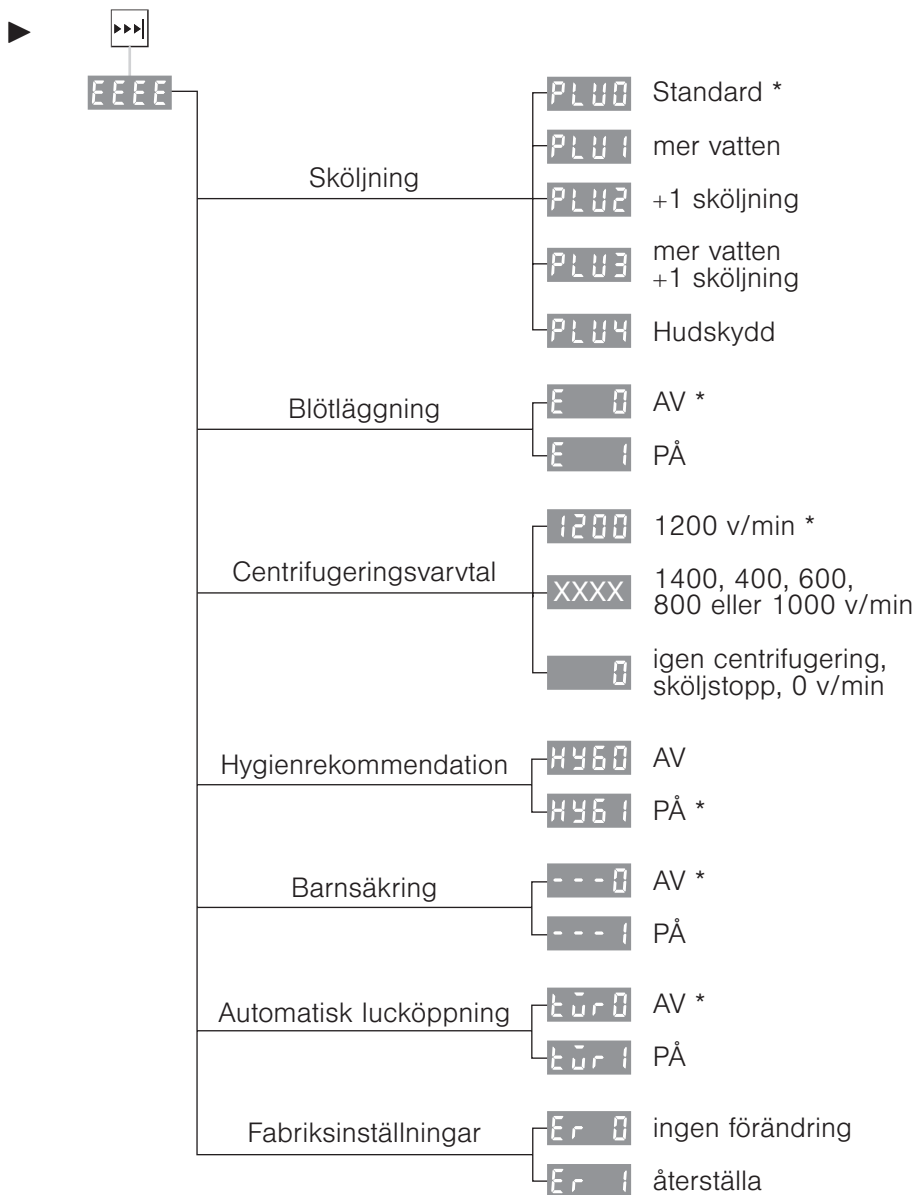

\* fabriksinställning

## 4.1 Sköljning

Sköljningsintensiteten kan ställas in på 5 olika nivåer.

### ”Standard” **PLU0**

- Normal vattennivå

### ”mer vatten” **PLU1**

- Vattennivån höjs vid huvudtvätt och vid varje sköljning med 1–3 cm.

### ”+1 sköljning” **PLU2**

- För varje program läggs det till en extra sköljning.





### ”mer vatten +1 sköljning” **PLU3**

- För varje program läggs det till en extra sköljning och dessutom höjs vattennivån vid huvudtvätt och vid varje sköljning med 1–3 cm.



### ”Hudskydd” **PLU4**

- För varje program läggs det till 2 extra sköljningar och vattennivån höjs med 5 cm vid varje sköljning. Denna inställning lämpar sig särskilt för personer med känslig hud eller där man misstänker tvättmedelsallergi.



### Ändra sköljningsintensitet

- Håll knappen  intryckt i 5 sekunder.
  - På digitaldisplayen står det **EEEE**.
- Tryck så många gånger på knappen  att den aktuella inställningen står på digitaldisplayen, t.ex.: **PLU0** för standard.
- Tryck så många gånger på knappen  att den önskade inställningen visas på digitaldisplayen, t.ex.: **PLU1** för mer vatten.
  - Inställningen registreras och behöver inte bekräftas.
- Tryck så många gånger på knappen  att digitaldisplayen släcks.

### 4.2 Blötläggning

Om "Blötläggning PÅ"  är programmerat kan du efter att du valt huvudprogram med hjälp av knappen  ställa in den önskade blötläggningstiden i 30-minuterssteg.







Möjliga inställningar:

 (30 min. blötläggning) till  (6 tim. blötläggning).



Blötläggning kan inte kombineras med fördröjd start.

#### Slå på/stänga av blötläggning

- ▶ Håll knappen  intryckt i 5 sekunder.
  - På digitaldisplayen står det .
- ▶ Tryck så många gånger på knappen  att den aktuella inställningen visas på digitaldisplayen, t.ex.:  för Blötläggning AV.
- ▶ Tryck på knappen .
- På digitaldisplayen står  för Blötläggning PÅ.
- Inställningen registreras och behöver inte bekräftas.
- ▶ Tryck så många gånger på knappen  att digitaldisplayen släcks.









### 4.3 Centrifugeringsvarvtal

Alla program och alla programkombinationer har tilldelats ett optimalt centrifugeringsvarvtal i fabriken. Dessa kan anpassas till dina egna behov.

Ökning: För att skydda känslig tvätt tilldelas detta endast lämpliga program (t.ex. vittvätt).

Minskning: Genomförs för alla program.





#### Ställa in maximalt centrifugeringsvarvtal

- Håll knappen  intryckt i 5 sekunder.
  - På digitaldisplayen står det .
- Tryck så många gånger på knappen  att det aktuella varvtalet visas på digitaldisplayen, t.ex.:  för 1200 v/min.
- Tryck så många gånger på knappen  att den önskade inställningen visas på digitaldisplayen, t.ex.:  för 800 v/min.
  - Inställningen registreras och behöver inte bekräftas.
- Tryck så många gånger på knappen  att digitaldisplayen släcks.

### 4.4 Hygienrekommendation

För att spara energi väljs det idag ofta program med temperaturer på mindre än 60 °C. Dessa uppnår genomgående bra resultat vid lätt nedsmutsad vanlig tvätt. Om man nästan uteslutande tvättar vid låga temperaturer kan det bildas illaluktande beläggningar i tvättmaskinen. För att förhindra detta visas en hygienrekommendation **H 60** när det av hygieniska skäl rekommenderas att tvätta med en tvättemperatur på minst 60 °C.







#### Slå på/stänga av hygienrekommendation

- ▶ Håll knappen  intryckt i 5 sekunder.
  - På digitaldisplayen står det **EEEE**.
- ▶ Tryck så många gånger på knappen  att den aktuella inställningen visas på digitaldisplayen, t.ex.: **H 60** för Hygienrekommendation på.
- ▶ Tryck så många gånger på knappen  att den önskade inställningen visas på digitaldisplayen, t.ex.: **H 60** för Hygienrekommendation av.
  - Inställningen registreras och behöver inte bekräftas.
- ▶ Tryck så många gånger på knappen  att digitaldisplayen släcks.

## 4.5 Barnsäkring

Barnsäkringen ska förhindra att barn oavsiktligt startar eller avbryter ett program. Om barnsäkringen är aktiverad kan ett program startas endast genom att två knappar trycks in samtidigt.





### Slå på/stänga av barnsäkringen

- ▶ Håll knappen  intryckt i 5 sekunder.
  - På digitaldisplayen står det .
- ▶ Tryck så många gånger på knappen  att den aktuella inställningen visas på digitaldisplayen, t.ex.:  för Barnsäkring AV.
- ▶ Tryck på knappen .
  - På digitaldisplayen står det  för Barnsäkring PÅ.
  - Inställningen registreras och behöver inte bekräftas.
- ▶ Tryck så många gånger på knappen  att digitaldisplayen släcks.

### 4.6 Automatisk lucköppning





Om den automatiska lucköppningen är påslagen öppnas tvättmaskinens lucka automatisk när programmet är slut. Annars förblir den stängd och kan öppnas genom att knappen  trycks in.

#### Slå på/stänga av automatisk lucköppning

- ▶ Håll knappen  intryckt i 5 sekunder.
  - På digitaldisplayen står det **EEEE**.
- ▶ Tryck så många gånger på knappen  att den aktuella inställningen visas på digitaldisplayen, t.ex.: **tür 0** för Automatisk lucköppning AV.
- ▶ Tryck på knappen .
  - På digitaldisplayen står **tür 1** för Automatisk lucköppning PÅ.
  - Inställningen registreras och behöver inte bekräftas.
- ▶ Tryck så många gånger på knappen  att digitaldisplayen släcks.

### 4.7 Återställa fabriksinställningarna

Fabriksinställningarna kan återställas.

- ▶ Håll knappen  intryckt i 5 sekunder.
  - På digitaldisplayen står det **EEEE**.
- ▶ Tryck så många gånger på knappen  att det på digitaldisplayen står **Er 0** för Ingen förändring.
- ▶ Tryck på knappen .
  - På digitaldisplayen står det **Er 1** för Återställning av fabriksinställningar.
  - Inställningen registreras och behöver inte bekräftas.
- ▶ Tryck så många gånger på knappen  att digitaldisplayen släcks.

## 5 Tvätta

### Förbereda tvättmaskinen

➤ Kontrollera att nålfällan **1** är korrekt monterad.

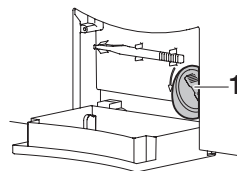

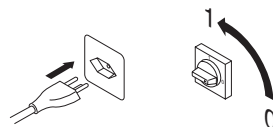

➤ Sätt i nätkontakten eller slå på strömbrytaren på väggen.

– Tvättmaskinen slås på.

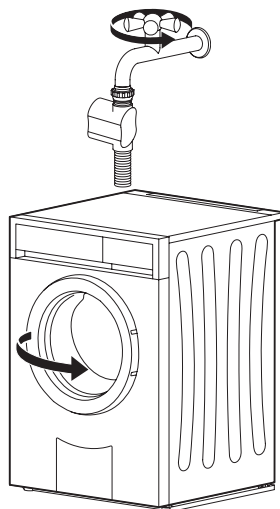

➤ Öppna vattenkranen.



➤ Öppna luckan genom att trycka på knappen .

### Lägga i tvätt

- Lagg i torr tvätt (max. 8 kg).
  - Fyll tvättrumman helt när det gäller normalt nedsmutsad vit- och kulörtvätt.
  - Vid kraftigt nedsmutsad vit- och kulörtvätt ska tvättrumman fyllas till max.  $\frac{3}{4}$ .
  - Vid strykfri bomull, vita och färgade syntetmaterial samt blandmaterial ska tvättrumman högst fyllas till  $\frac{1}{2}$ .
  - Vid fintvätt, ull, siden, akryl och gardiner ska tvättrumman fyllas till max.  $\frac{1}{4}$ .

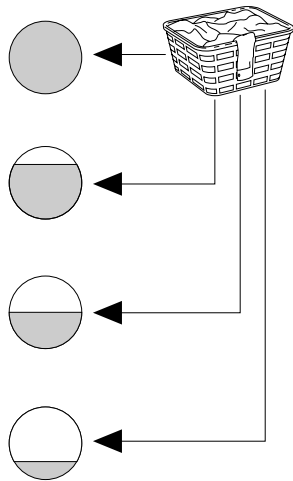

Om tvätten är blöt ska mängden som läggs i minskas till hälften.

För att undvika ojämn gång, vibrationsljud och avbrott i centrifugeringen ska tvättrumman helst inte fyllas med enstaka, tunga artiklar.

- Stäng maskinluckan (tryck till).
  - Programknapparnas kontrollampor blinkar.

Om inget program väljs inom 20 sekunder släcks alla displayer. Du kan dock fortfarande välja program.

## 5.1 Fylla på tvättmedel

- Dra ut tvättmedelsfacket till anslaget.

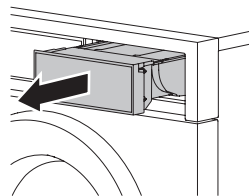

### Pulvertvättmedel

Vid användning av pulvertvättmedel ska klaffen **1** i facket **II** vara öppen.

- Lyft upp klaffen **1** och skjut den bakåt.

### Flytande tvättmedel



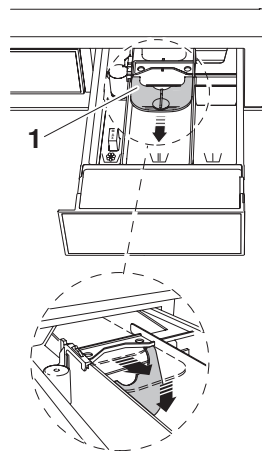

Vid användning av flytande tvättmedel ska klaffen **1** i facket **II** vara stängd.

- Dra klaffen **1** så långt framåt som möjligt och fäll ned den.



Fyll högst på flytande tvättmedel till det översta märket. Flytande tvättmedel kan endast användas för huvudtvätt i program utan förtvätt. Det lämpar sig dessutom endast för temperaturer upp till 60 °C. För programmen på 95 °C har flytande tvättmedel sämre tvättverkan eftersom de inte innehåller blekmedel.



Flytande tvättmedel används företrädesvis för huvudprogrammen  /  /  och för program med  och .

### Flytande tvättmedel och fördröjd start

Om fördröjd start används ska det flytande tvättmedlet tillföras i en doseringsanordning (t.ex. en tvättboll) efter att tvätten har placerats i maskinen. Det är viktigt att det inte hamnar tvättmedel på tvätten under fördröjningstiden eftersom tvätten kan skadas av eventuella kemiska reaktioner.

**Tvättmedelsdosering**

**Överdoser**ing av tvättmedel kan leda till kraftig skumbildning. Detta leder till ett dåligt tvättresultat och i extrema fall skador på tvättmaskinen.

Den mängd tvättmedel som behövs beror på tvättens nedsmutsningsgrad, tvättmängden, vattenhårdheten och den produkt som används. Följ tvättmedelstillverkarens doseringsuppgifter.

Vattenhårdheten anges med massenheten fransk hårdhetsgrad °fH och är uppdelad i 3 grupper:

- mjukt 0 °fH till 15 °fH
- medel 15 °fH till 25 °fH
- hårt över 25 °fH (använd ev. avhårdare och minska tvättmedelsdoseringen)

Det ansvariga vattenverket kan lämna information om de lokala värdena.

**Påfyllningsställe**

Förtvättmedel	fylls på i fack <b>I</b>
Huvudtvättmedel	fylls på i fack <b>II</b>
Sköljmedel (mjukmedel)	fylls på i fack 

**Biotvätt**

Bastvättmedel	fylls på i fack <b>II</b>
Bleke	fylls på i fack <b>I</b>
Sköljmedel (mjukmedel)	fylls på i fack 

**Såptvätt**

Avhårdare	fylls på i fack <b>I</b>
Tvättaåpa	fylls på i fack <b>II</b>
Sköljmedel (mjukmedel)	fylls på i fack 

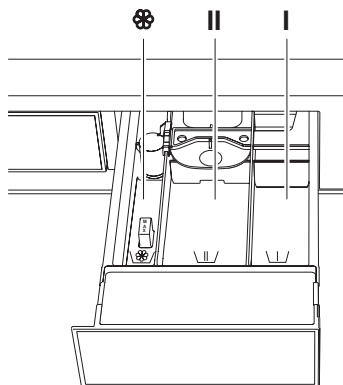



## Sköljmedel

Fyll högst på sköljmedel till märket "MAX".

Om tvätten maskintorkas ska man avstå från att använda sköljmedel. Tvätten blir automatiskt mjuk och fluffig tack vare maskintorkningen.

## Tvättsåpa (avhårdare + tvättsåpa)

Välj extraprogrammet "Såptvätt" för tvättning med tvättsåpa.

Eftersom såpa binder kalk ska tvättsåpa endast användas när vattnet är mjukt eller medelhårt (upp till 25 °fH) och ett kalkskyddsmedel ska tillföras. Annars kan det bildas kalksåpa som lagrar sig på tvätten och i tvättmaskinen.

Igenkalkade värmeledningar i karet kan leda till en skada på tvättmaskinen.

## Färga av textilier

Det är möjligt att färga textilier med lämpliga färgmedel. Följ respektive tillverkarens säkerhetsanvisningar och varningar.



Alla tvättprogram börjar med en kort utpumpning, därför ska flytande färgkomponenter först fyllas på därefter.

## Efter tvättmedelsdoseringen

- Skjut in tvättmedelsfacket helt.
- Välj program.

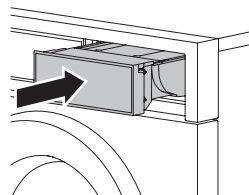

## 5.2 Välja program

### ”Tip and go”

Trycker du på en enskild knapp väljs ett huvudprogram. Alla inställningar som behövs tilldelas programmet automatiskt.

Du kan välja eller välja bort extraprogram eller extrafunktioner genom att trycka på motsvarande knapp.

Om ingen knapp trycks in inom ca 20 sekunder startar det valda programmet automatiskt.



Välj lämpligt program för tvätten med hjälp av Programöversikten.

### Välja huvudprogram

- Stäng maskinluckan.
  - Programknapparnas kontrollampor blinkar.

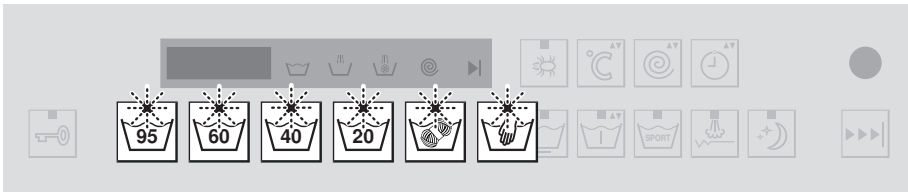

- Tryck på den önskade programknappen eller håll den intryckt i 3 sekunder för intensivprogrammet.
  - Kontrollampen för det valda programmet lyser.
  - Den valda temperaturen visas.
  - Efter en liten stund växlar displayen till den tid som tvättprogrammet beräknas vara (timmar/minuter).
  - Kontrollamporna för de extraprogram som kan väljas blinkar.



Under den här tiden kan ett nytt program väljas. Alla extraprogram som redan är aktiverade raderas och måste väljas på nytt.

- Om ingen knapp trycks in inom ca 20 sekunder startar det valda programmet automatiskt.

## Välja extraprogram



Skonsamt



Ånga mot skrynklor



Förtvätt



Sparprogram nattetid



Sport



Anti-kvalster

- ▶ Tryck på önskad knapp medan kontrollampan blinkar.
  - På digitaldisplayen visas den nya programtiden.

## Ändra temperatur

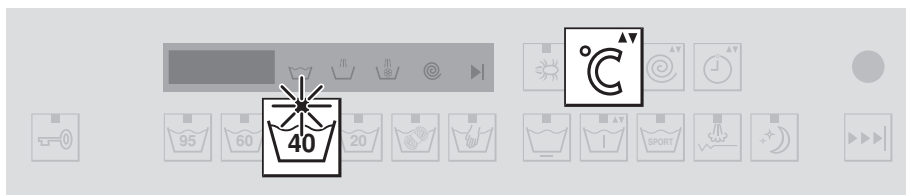

- ▶ Tryck så många gånger på knappen  direkt efter programvalet att den önskade temperaturen står på digitaldisplayen.



Temperaturen kan ändras ända tills ett program startas.

## Ändra centrifugeringsvarvtal

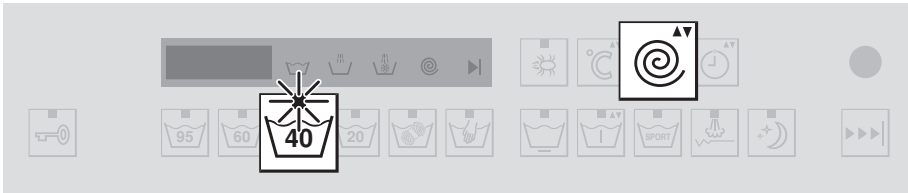

- Tryck så många gånger på knappen  direkt efter programvalet att det önskade centrifugeringsvarvtalet står på digitaldisplayen.





Den aktuella inställningen kan ändras medan ett program körs.

Det föreslagna och det maximalt inställbara centrifugeringsvarvtalet beror på det valda programmet.

Vid inställningen  ”ingen centrifugering/sköljstopp” blir tvätten liggande i sköljvattnet efter den sista sköljningen. Maskinen centrifugerar eller mellancentrifugerar inte.

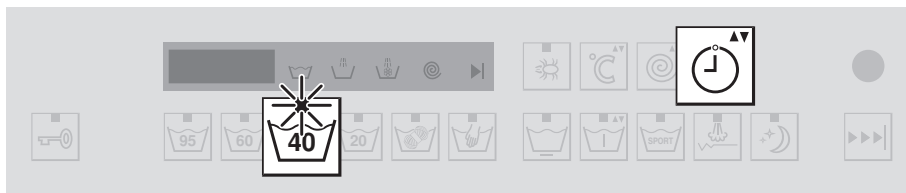
## Välja fördröjd start





- ▶ Håll knappen  intryckt direkt efter programvalet eller tryck så många gånger på den att den önskade tiden för fördröjd start visas på digitaldisplayen (max. 24 timmar).
  - Digitaldisplayen blir mörk.
  - När tiden för fördröjd start har gått startar det valda programmet automatiskt.



Du kan när som helst fylla på mer tvätt.

Genom att trycka upprepade gånger på knappen  kan du minska den kvarvarande fördröjningstiden med 1 timme åt gången, ända till noll.

## Ställa in blötläggningstid

Om användarinställningen "Blötläggning"  har programmerats, så ställs blötläggningstiden in med knappen , inte fördröjd start.

- ▶ Tryck så många gånger på knappen  att den önskade blötläggningstiden står på digitaldisplayen.

Blötläggningstiden kan ställas in halvtimmesvis från 2 timmar till 30 minuter och därefter från 6 timmar till 30 minuter.





Blötläggning kan inte kombineras med fördröjd start.

Om vattnet från blötläggningen inte ska användas för huvudtvätten måste förtvätt väljas till med hjälp av knappen .

### Välja biotvätt/såptvätt

- ▶ Välj program.
- ▶ Tryck 2× på knappen .
  - På digitaldisplayen står det **b 10** för Biotvätt.
- ▶ Tryck 3× på knappen .
  - På digitaldisplayen står det **-5E-** för Såptvätt.

### Välja separat sköljning/separat centrifugering

- ▶ Välj program.
- Tryck 1× på knappen : Sköljning 
- Tryck 2× på knappen : Sista sköljning/  
sköljmedel 
- Tryck 3× på knappen : Slutcentrifugering 

## Öppna luckan under tvätten

Det är endast möjligt att öppna luckan så länge vattennivån och temperaturen fortfarande är låg och det inte centrifugeras. Så länge kontrollampan på knappen  lyser kan luckan öppnas.

- Tryck på knappen .
  - Luckan öppnas.
  - Digitaldisplayen blinkar.
- Fyll på mera tvätt eller ta ut tvätt.
- Stäng maskinluckan.
  - Programmet fortsätter.



Under ett strömavbrott kan luckan endast öppnas med hjälp av nödöppning.

Programminnet medför att programförloppet fortsätter efter ett strömavbrott.

## 5.3 Korrigera inmatning



### I samband med valet av program

- Tryck på en programknapp på nytt.
  - Alla inställningar raderas.

### Efter programstart

Centrifugeringsvarvtal och temperatur kan fortfarande ändras. Om andra inställningar ska korrigeras måste programmet avbrytas.

### Avsluta program i förtid

- Tryck så många gånger på knappen  att det på digitaldisplayen står  för Tömning.
  - Det går inte att hoppa över denna programdel och den utförs fullständigt.

## 5.4 Välja program vid påslagen barnsäkring

Hur du slår på/av barnsäkringen beskrivs under Användarinställningar.

- ▶ Stäng maskinluckan.
  - På digitaldisplayen står det: **----**.
  - Programknapparnas kontrollampor blinkar.
- ▶ Håll den önskade programknappen intryckt och tryck dessutom på knappen **▶▶|**.

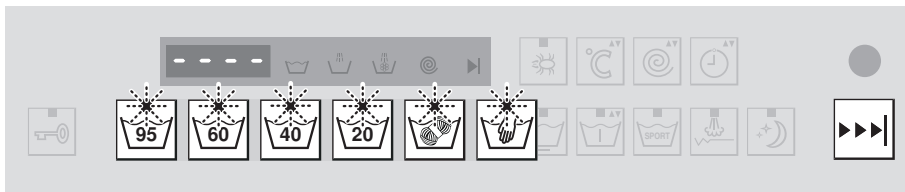

- ▶  Övriga moment fram till programstarten kan nu genomföras, oberoende av barnsäkringen.

### Avbryta program

- ▶ Håll den aktiva programknappen – kontrollampan lyser – intryckt och tryck dessutom på knapp **▶▶|**.



## 5.5 Programslut

### Uppmjukning

Kort innan programslutet genomförs uppmjukningen i ca 1–2 minuter. Om du väljer ånga mot skrynklor förlängs tiden till ca 60 minuter för att förhindra att tvätten blir skrynklig igen.



Under uppmjukningen kan tvätten när som helst tas ut genom att knappen  trycks in.

### Vid ”Automatisk lucköppning AV”

Efter att programmet är slut står det under 20 minuter på digitaldisplayen:

.

Symbolen  blinkar

► Tryck på knappen .

– Luckan är öppen och tvätten kan tas ut.





Vid ett strömavbrott kan luckan öppnas med hjälp av nødöppning.

### Vid ”Automatisk lucköppning PÅ”

- Luckan öppnas automatisk när programmet är slut.
- Tvätten kan tas ut.

### Vid ”Sköljstopp”

Tvätten ligger kvar i det sista sköljvattnet. Vattnet måste pumpas ut innan tvätten kan tas ut.

- ▶ Tryck 1× på knappen .
  - Tvätten centrifugeras med det inställda varvtalet för det program som körts.
- ▶ Tryck 2× på knappen .
  - Tömma utan centrifugering.

### Vid indikeringen

Hygienrekommendation

- ▶ Tvätta vid minst 60 °C en av de nästa gångerna du tvättar.

## 5.6 Dagens sista tvättningspass

- ▶ Rengör tvättmedelsfacken – om det behövs.
- ▶ Efter dagens sista tvättningspass måste avlagringar eller främmande föremål avlägsnas från lucktätningen.
- ▶ Låt luckan stå på glänt, stäng den inte.
  - På så sätt kan tvättrumman och lucktätningen torka.

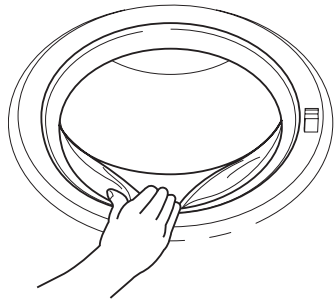

## 6 Skötsel och underhåll

Med rätt tvättmedelsdosering rengörs tvättmaskinen invändigt av sig själv. Torka genast bort tvättmedelsrester på kromstål med en mjuk trasa för att undvika fläckar.

### 6.1 Rengöra tvättmedelsfack

Med normal tvättmedelsdosering rengörs tvättmedelsfacket av vattnet som rinner in. Om det är mycket smutsigt måste det tvättas av.

#### Rengöra tvättmedelsfack

- Dra ut tvättmedelsfacket **1** till anslaget, lyft lite och ta ut det.
- Tvätta tvättmedelsfacken.

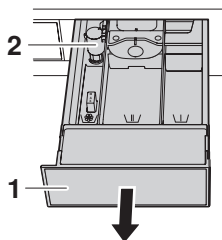

#### Rengöra sughäverten och dess rör

- Dra upp sughäverten **2** i sköljmedelsfacket  i pilens riktning.
- Rengör sughäverten **2** och dess rör **3**.
- Montera sughäverten på rätt sätt igen.

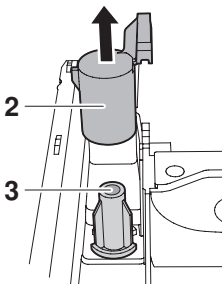

### 6.2 Rengöra vatteninloppets filter

För att undvika igentäppning måste silen **4** i vatteninloppet kontrolleras med jämna mellanrum och eventuellt rengöras.



Efter underhållsarbeten ska vatteninloppets täthet kontrolleras.

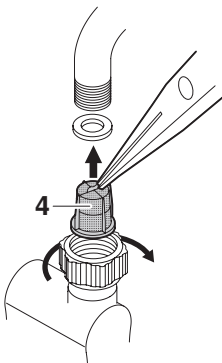

## 6.3 Nödtömning



**Vattnet i tvättmaskinen kan vara varmt. Skållningsrisk! Låt det svalna före en nödtömning.**

Om det fortfarande finns vatten i tvättmaskinen och utloppet är igentäppt, pumpen är blockerad, det inträffar en driftstörning eller ett strömavbrott, måste vattnet tömmas ut på följande sätt:

- Öppna avloppsbehållaren **2** genom att trycka på den nedre delen.

### Eller

- Ta ut den korta bruksanvisningen **1** ur tvättmedelsfacket och öppna avloppsbehållaren **2**.

- Fäll ned avloppsbehållaren **2** helt.
  - Avloppsbehållaren fungerar som uppsamlingskärl för vattnet som rinner ut.
- Lossa nålfällan **3** lite genom att långsamt vrida den åt vänster och låt vattnet rinna ut under kontrollerade former.

Det kan vara nödvändigt att tömma avloppsbehållaren då och då.

- Stäng nålfällan genom att vrida den åt höger och dra bort avloppsbehållaren **2** framåt .
- Töm avloppsbehållaren och montera den igen (skjut in den vågrätt till anslaget).

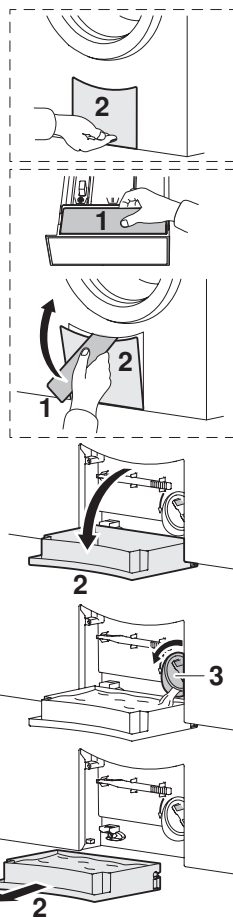

Vid tömning av vattnet kan avloppsbehållaren avlägsnas och ett större kärl ställas under istället. Det kan finnas upp till 30 liter vatten i tvättmaskinen.

## 6.4 Rengöra nålfällan

Avlagringar i nålfällan **1** måste avlägsnas med jämna mellanrum.



Efter tvätt av t.ex. djurtäcken eller föremål som bildar mycket noppor ska nålfällan också rengöras.

- Töm ut restvatten, se Nödtömning.
- Vrid därefter nålfällan **1** ut åt vänster och rengör den grundligt.
- Avlägsna främmande föremål (knappar, mynt o.s.v.).

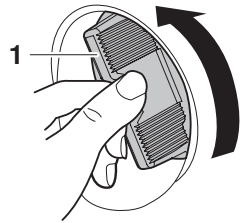

- Kontrollera om fläkthjulet **2** på tvättmedels-pumpen kan vridas. Använd öppnaren **3** för nödöppning till detta.
- Om det inte går att vrida fläkthjulet **2** ska du kontakta vår kundtjänst.



Fläkthjulet **2** kan vridas ryckvis. Detta beror på konstruktionen och tyder inte på att det finns främmande föremål eller en defekt.

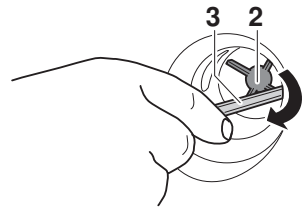

- Skjut in nålfällan **1** till anslaget och skruva in den åt höger till anslaget.
- Montera avloppsbehållaren och fäll igen den.

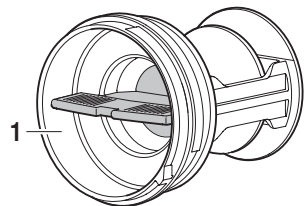

## 7 Åtgärda störningar på egen hand

I detta kapitel listas störningar som du enkelt kan åtgärda på egen hand i enlighet med det beskrivna förfarandet. Om en annan störning visas eller det inte går att åtgärda störningen ska du ringa till service.



Innan du ringer till service ska du notera PN-numret och hela felmeddelandet t.ex. **F xx / E xxx**.

### 7.1 Vad ska jag göra när...

... det på displayen står **A 2**

Möjlig orsak	Åtgärd
<ul style="list-style-type: none"><li>• Nålfällan är igentäppt eller tvättmedelspumpen är blockerad.</li><li>• Avloppsslangen är knäckt.</li><li>• Avloppet resp. vattenlåset i huset är igentäppt.</li></ul>	<ul style="list-style-type: none"><li>➤ Åtgärda orsaken.</li><li>➤ Kvittera felmeddelandet genom att trycka på knappen .</li><li>➤ Starta programmet igen.</li></ul>

... det på displayen står **A 5**

Möjlig orsak	Åtgärd
<ul style="list-style-type: none"> <li>• Stora artiklar ligger på den ena sidan av tvättrumman.</li> </ul>	<ul style="list-style-type: none"> <li>➤ För att minska risken för obalans ska stora och små artiklar tvättas tillsammans.</li> </ul>
<ul style="list-style-type: none"> <li>• Huvudkudde eller liknande har tvättats med.</li> </ul>	<ul style="list-style-type: none"> <li>➤ Avlägsna huvudkudden.</li> <li>➤ Centrifugera tvätten igen.</li> <li>➤ Centrifugera huvudkudden separat.</li> </ul>
<ul style="list-style-type: none"> <li>• Tvätten har trasslat in sig i varandra.</li> </ul>	<ul style="list-style-type: none"> <li>➤ Separera tvätten.</li> <li>➤ Stäng påslakan och örngott.</li> <li>➤ Centrifugera tvätten igen.</li> </ul>

... det på displayen står **A 6**

Möjlig orsak	Åtgärd
<ul style="list-style-type: none"> <li>• Nålfällan saknas eller är inte korrekt monterad.</li> </ul>	<ul style="list-style-type: none"> <li>➤ Montera nålfällan på rätt sätt.</li> <li>➤ Kvittera felmeddelandet genom att trycka på knappen .</li> <li>➤ Starta programmet igen.</li> </ul>

## 7 Åtgärda störningar på egen hand

---

... det på displayen står **A 9**

Möjlig orsak	Åtgärd
<ul style="list-style-type: none"><li>• Vattenkranen är stängd.</li><li>• Silen i tilledningen är igentäppt.</li><li>• Avbrott i vattenförsörjningen.</li><li>• Vattentrycket är för lågt.</li></ul>	<ul style="list-style-type: none"><li>➤ Åtgärda felet eller vänta tills vattenförsörjningen har reparerats.</li><li>➤ Kvittera felmeddelandet genom att trycka på knappen <b>▶▶▶</b>.</li><li>➤ Starta programmet igen.</li></ul>

... det på digitaldisplayen omväxlande står **F 6** och **E 77**

Möjlig orsak	Åtgärd
<ul style="list-style-type: none"><li>• Läckageskyddet har aktiverats.</li></ul>	<ul style="list-style-type: none"><li>➤ Stäng vattenkranen.</li><li>➤ Anteckna hela felmeddelandet och PN-numret.</li><li>➤ Kvittera felmeddelandet genom att trycka på knappen <b>▶▶▶</b>.</li><li>➤ Vänta ca 10 min. innan du bryter strömförsörjningen, så att pumpen kan fortsätta köra.</li><li>➤ Ring service.</li></ul>



... det på digitaldisplayen omväxlande står **F xx** och **E xxx**

Möjlig orsak	Åtgärd
<ul style="list-style-type: none"> <li>Olika situationer kan leda till ett "F"-meddelande.</li> </ul>	<ul style="list-style-type: none"> <li>➤ Kvittera felmeddelandet genom att trycka på knappen .</li> <li>➤ Avbryt strömförsörjningen i ca 1 minut.</li> <li>➤ Slå på strömmen igen och välj ett nytt program.</li> <li>➤ Om felet återkommer ska hela felmeddelandet och PN-numret antecknas.</li> <li>➤ Stäng vattenkranen och bryt strömförsörjningen.</li> <li>➤ Ring service.</li> </ul> <p>Om det finns tvätt i tvättmaskinen:</p> <ul style="list-style-type: none"> <li>➤ Genomför nödtömning.</li> <li>➤ Aktivera nöddöppning.</li> <li>➤ Ta ut tvätten.</li> <li>➤ Ring service.</li> </ul>

... det på displayen står **U 1** och **E 27**

Möjlig orsak	Åtgärd
<ul style="list-style-type: none"><li>• Felaktig elanslutning.</li><li>• Överspänning</li></ul>	<ul style="list-style-type: none"><li>➤ Kvittera felmeddelandet genom att trycka på knappen .</li><li>➤ Avbryt strömförsörjningen i ca 1 minut.</li><li>➤ Slå på strömmen igen och välj ett nytt program.</li><li>➤ Om felet återkommer ska hela felmeddelandet (meddelande, PN- och E-numret) antecknas, därefter ska strömförsörjningen brytas.</li><li>➤ Ring service.</li></ul>

... det på digitaldisplayen står **- - - -**

Möjlig orsak	Åtgärd
<ul style="list-style-type: none"><li>• Barnsäkringen är påslagen.</li></ul>	<ul style="list-style-type: none"><li>➤ Följ instruktionen för användning med barnsäkring.</li><li>➤ Stäng av barnsäkringen.</li></ul>

... det på displayen står **H 04**

Möjlig orsak	Åtgärd
<ul style="list-style-type: none"><li>• Vid mycket kraftig skumbildning kompletteras programmet automatiskt med en extra sköljning. På så sätt förbättras tvättresultatet, men programmet tar längre tid.</li></ul>	<ul style="list-style-type: none"><li>➤ Minska tvättmedelsdoseringen vid nästa tvätt.</li><li>➤ Anpassa tvättmedelsdoseringen till vattenhårheten.</li></ul>

... det på displayen står **H 60**

Möjlig orsak	Åtgärd
<ul style="list-style-type: none"> <li>Hygienrekommendation.</li> <li>Det har under en längre tid inte genomförts en tvätt med en temperatur på minst 60 °C.</li> </ul>	<ul style="list-style-type: none"> <li>Tvätta vid minst 60 °C en av de nästa gångerna du tvättar.</li> </ul>

... programtiden är klart längre än vad som indikeras

Möjlig orsak	Åtgärd
<ul style="list-style-type: none"> <li>Det har använts för mycket tvättmedel. Sköljningen förlängs.</li> </ul>	<ul style="list-style-type: none"> <li>Minska tvättmedelsdoseringen vid nästa tvätt.</li> </ul>
<ul style="list-style-type: none"> <li>Stor obalans i tvätt-rumman.</li> </ul>	<ul style="list-style-type: none"> <li>För att minska risken för att det uppstår obalans ska stora och små artiklar tvättas tillsammans.</li> </ul>
<ul style="list-style-type: none"> <li>Mycket kallt tilloppsvatten. Uppvärmningen förlängs.</li> </ul>	

... det på displayen står **H 07**

Möjlig orsak	Åtgärd
<ul style="list-style-type: none"> <li>Mycket kallt tilloppsvatten. Uppvärmningen förlängs.</li> </ul>	

### ... det på displayen står **H 08**

Möjlig orsak	Åtgärd
<ul style="list-style-type: none"><li>• Det valda programmet är avsett för en mindre mängd tvätt. Om det finns för mycket tvätt i maskinen förlängs uppvärmningen och ev. även sköljningen.</li></ul>	<ul style="list-style-type: none"><li>➤ Anpassa tvättmängden till den maximala mängden vid nästa tvätt (se Programöversikt).</li></ul>

### ... tvätten inte har centrifugerats eller inte har centrifugerats tillräckligt

Möjlig orsak	Åtgärd
<ul style="list-style-type: none"><li>• Det inställda centrifugeringsvarvtalet är för lågt.</li></ul>	<ul style="list-style-type: none"><li>➤ Öka centrifugeringsvarvtalet nästa gång du tvättar.</li></ul>
<ul style="list-style-type: none"><li>• För stor obalans i tvättrumman och det som ska tvättas kan inte fördelas.</li></ul>	<ul style="list-style-type: none"><li>➤ För att minska risken för att det uppstår stor obalans ska stora och små artiklar tvättas tillsammans.</li></ul>
<ul style="list-style-type: none"><li>• Du har valt ånga mot skrynlor och tvättmaskinen stod snett.</li></ul>	<ul style="list-style-type: none"><li>➤ Optimera tvättmaskinens justering enligt installationsanvisningarna.</li></ul>

... det på displayen står 

Möjlig orsak	Åtgärd
<ul style="list-style-type: none"> <li>För stor obalans i tvättrumman. Maskinen försöker fördela tvätten bättre. Slutcentrifugeringen förlängs.</li> </ul>	<ul style="list-style-type: none"> <li>För att minska risken för stor obalans ska stora och små artiklar tvättas tillsammans.</li> </ul>

## ... kraftiga vibrationer uppstår under centrifugeringen

Möjlig orsak	Åtgärd
<ul style="list-style-type: none"> <li>Transportsäkringen har inte avlägsnats.</li> </ul>	<ul style="list-style-type: none"> <li>Avlägsna transportsäkringen.</li> </ul>
<ul style="list-style-type: none"> <li>Maskinens ben är inte korrekt inställda.</li> </ul>	<ul style="list-style-type: none"> <li>Optimera tvättmaskinens justering enligt installationsanvisningarna.</li> </ul>
<ul style="list-style-type: none"> <li>Tvättrumman kan inte balanseras optimalt. Det rör sig inte om en felfunktion.</li> </ul>	<ul style="list-style-type: none"> <li>För att minska risken för att det uppstår obalans ska stora och små artiklar tvättas tillsammans.</li> </ul>

... luckan inte kan öppnas när programmet är slut genom att knappen  trycks in

Möjlig orsak	Åtgärd
<ul style="list-style-type: none"> <li>Luckan är fastklämd.</li> </ul>	<ul style="list-style-type: none"> <li>Tryck på stängningsområdet (luckans framkant) på luckan.</li> <li>Tryck på knappen .</li> </ul>
<ul style="list-style-type: none"> <li>Strömmen har brutits.</li> </ul>	<ul style="list-style-type: none"> <li>Aktivera nödöppning.</li> </ul>

**... ljudet av vatten hörs när tvättrumman vrids manuellt när programmet är slut**

<b>Möjlig orsak</b>	<b>Åtgärd</b>
<ul style="list-style-type: none"><li>• Det vatten som fyllts i medbringarribborna för att jämna ut obalansen kunde inte tömmas ut fullständigt innan programslutet.</li></ul>	Ingen åtgärd behövs. Vattnet som rinner ut pumpas automatiskt bort och har inga negativa konsekvenser.





**... det finns kvar rester av tvättmedelspulver i tvättmedelsfacket**

<b>Möjlig orsak</b>	<b>Åtgärd</b>
<ul style="list-style-type: none"><li>• Tvättmedel som är fuktigt eller har klumpat ihop sig.</li></ul>	<ul style="list-style-type: none"><li>➤ Förvara tvättmedlet på ett torrt ställe.</li></ul>
<ul style="list-style-type: none"><li>• Tvättmedelsfacket är fuktigt och du har valt fördröjd start.</li></ul>	<ul style="list-style-type: none"><li>➤ Torka tvättmedelsfacket innan det fylls.</li></ul>
<ul style="list-style-type: none"><li>• Vattnets hydrauliska tryck är för lågt.</li></ul>	<ul style="list-style-type: none"><li>➤ Öppna vattenkranen helt.</li></ul>
<ul style="list-style-type: none"><li>• Vatteninloppet är igenkalkat.</li></ul>	<ul style="list-style-type: none"><li>➤ Kontrollera vattenförsörjningen och rengör eventuellt silen.</li><li>➤ Rengör insprutningsmunstyckena över tvättmedelsfacket.</li></ul>
<ul style="list-style-type: none"><li>• Klaffen för flytande tvättmedel har fällts ned.</li></ul>	<ul style="list-style-type: none"><li>➤ Fäll upp klaffen.</li></ul>

**... det finns kvar rester eller vatten i sköljmedelsfacket**

Möjlig orsak	Åtgärd
<ul style="list-style-type: none"> <li>Sughäverten i sköljmedelsfacket saknas eller är inte korrekt monterad.</li> </ul>	<ul style="list-style-type: none"> <li>➤ Montera sughäverten på rätt sätt.</li> </ul>
<ul style="list-style-type: none"> <li>Sughäverten resp. dess rör är igentäppt.</li> </ul>	<ul style="list-style-type: none"> <li>➤ Rengör sughäverten och dess rör.</li> </ul>

**... när tvätten fortfarande är torr vid programslutet och det inte visas något felmeddelande**

Möjlig orsak	Åtgärd
<ul style="list-style-type: none"> <li>"Demo-läget" är påslaget.</li> </ul>	<ul style="list-style-type: none"> <li>➤ Öppna maskinluckan.</li> <li>➤ Håll knapp  och  intryckt</li> <li>➤ Tryck samtidigt på knapp . <ul style="list-style-type: none"> <li>– På digitaldisplayen står det <b>dE n i</b>.</li> </ul> </li> <li>➤ Tryck på knapp  igen. <ul style="list-style-type: none"> <li>– På digitaldisplayen står det <b>dE n 0</b>.</li> </ul> </li> </ul>

## 7.2 Öppna luckan vid strömavbrott



**Kontrollera att tvättrumman står stilla. Om en roterande tvättrumma vidrörs föreligger en anseilig risk för personskador!**



Om öppnaren **3** för nödöppning inte längre finns kan man också använda en skruvmejsel.

- Stäng vattenkranen.
- Koppla ur tvättmaskinen från elnätet.
- Avloppsbehållaren **2** öppnas genom att trycka på den nedre delen.

### Eller

- ta ut den korta bruksanvisningen **1** ur tvättmedelsfacket och öppna avloppsbehållaren **2**.
- Fäll ned avloppsbehållaren helt.
- Genomför nödtömning om det behövs.
- Avlägsna avloppsbehållaren **2**.
- Ta ut öppnaren **3** för nödöppning ur hållaren.
- För in öppnaren i öppningskåpan **4** och dra i pilens riktning.
  - Luckan öppnas.

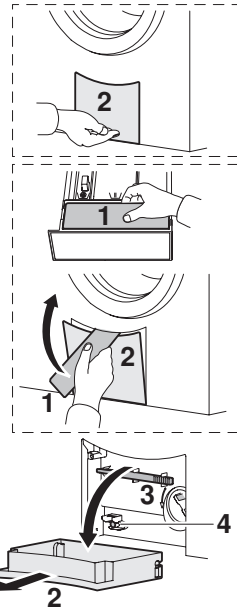

### Gångjärn höger

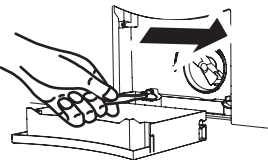

### Gångjärn vänster

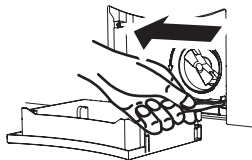



## 8 Tips om tvätt



### Tvättsymboler

Följ tvättsymbolerna på etiketterna i din tvätt, så att du tvättar den på rätt sätt.

### Tvättmedel

Se till att den valda tvättemperaturen stämmer med det rekommenderade temperaturområdet för tvättmedlet för att säkra att tvättmedlet verkar optimalt.

### Allmänna tips

- Tvätta inte färgade och vita textilier tillsammans.
- Töm fickorna på kläderna resp. vänd dem ut och in. Avlägsna främmande föremål (mynt, spikar, gem o.s.v.).
- Borsta fickorna på arbetskläder från metallindustrin rena (metallspån orsaker skador på tvätten och rostfläckar).
- Stäng påslakan och örngott; stäng blixtlås, hakar och hyskor; knyt tygbälten och förklädesband.
- Tvätta mindre plagg (t.ex. nylonstrumpor, bälten) eller plagg med blixtlås och hakar i en tvättpåse eller ett örngott.
- Avlägsna speciella fläckar med motsvarande medel innan tvätten.
- Förbehandla kraftigt nedsmutsade ställen (kragar, manschetter o.s.v.) med tvål, specialtvättmedel eller rengöringspasta.
- Välj extraprogrammet förtvätt  eller intensivprogrammet för normalt eller kraftigt nedsmutsad tvätt.
- Ylle och andra textilier som är märkta med tvättsymbolen  får endast tvättas med huvudprogrammet Handtvätt . Använd ylle- resp. fintvättmedel.

### **Gardiner**

Vid tvättning av gardiner av blandfibrer och konstfibrer ska följande observeras:



- Fråga om tyget kan tvättas i maskin och vid vilken temperatur när du köper det.
- Fyll endast tvättrumman en fjärdedel.
- Bind in metallrullar och plastglidare i ett tunt tyg.
- Använd fintvättmedel (dosera snålt på grund av skumbildning).
- Äldre och solblekta gardiner är inte längre motståndskraftiga och kan skadas vid maskintvätt.

## **8.1 Spara energi och vatten**

### **Allmänt**



- Utnyttja den maximala tvättmängden för respektive program.
- Välj endast "Förtvätt" eller "Blötläggning" vid särskilt smutsig tvätt eller envisa fläckar.
- Välj huvudprogram  eller extrafunktionen "Sport" för lätt nedsmutsad tvätt utan fläckar.

**Mest effektiva program ...****... för normalt nedsmutsad tvätt vid 40 °C**

- Håll knappen  intryckt i 3 sekunder för att välja intensivprogrammet för normalt nedsmutsad tvätt 40 °C.
- Öka centrifugeringsvarvtalet till 1500 v/min genom att trycka flera gånger på knappen .

Tvättmängd	Programtid	Vatten	Energi	Restfukt
4 kg	2h35	42 l	0,56 kWh	44 %

**... för normalt nedsmutsad tvätt vid 60 °C**

- Håll knappen  intryckt i 3 sekunder för att välja intensivprogrammet för normalt nedsmutsad tvätt 60 °C.
- Öka centrifugeringsvarvtalet till 1500 v/min genom att trycka flera gånger på knappen .

Tvättmängd	Programtid	Vatten	Energi	Restfukt
8 kg	2h59	55 l	1,05 kWh	44 %
4 kg	2h40	42 l	0,71 kWh	44 %



För att spara energi är den faktiska vattentemperaturen för dessa program lägre än den programtemperatur som visas. Tack vare den längre tvättiden uppnår man ändå ett mycket bra tvättresultat.

### Centrifugeringsvarvtal

Det centrifugeringsvarvtal som ställts in är avgörande för energiförbrukningen vid den efterföljande torkningen. Ju högre det inställda varvtalet är, desto lägre är restfukten i tvätten när programmet är slut.

varv/min	Restfukt i bomullstextilier i %
1500	~44
1400	~47
1200	~52
1000	~60
800	~70
600	~90
400	~110

### Lucköppningsautomatik

Använd tvättmaskinen med lucköppningsautomatiken tillslagen. För när luckan har öppnats övergår tvättmaskinen genast i tillståndet med minsta möjliga standby-förbrukning.

## 8.2 Otillfredsställande tvättresultat

### Vita rester på tvätten

Möjlig orsak	Åtgärd
<ul style="list-style-type: none"> <li>• Svårlosliga beståndsdelar från tvättmedlet (zeoliter) kan finnas kvar på tvätten, även om den har sköljts tillräckligt.</li> </ul>	<ul style="list-style-type: none"> <li>➤ Skaka eller borsta av tvätten.</li> <li>➤ Tvätta igen med lite tvättmedel.</li> <li>➤ Använd flytande tvättmedel utan zeoliter.</li> <li>➤ Öka sköljningsintensiteten.</li> </ul>

### Grå rester på tvätten

Möjlig orsak	Åtgärd
<ul style="list-style-type: none"> <li>• Små fett- och smutsdelar har inte lösts tillräckligt ur textilierna.</li> <li>• Små fläckar av tvål eller fett.</li> </ul>	<ul style="list-style-type: none"> <li>➤ Öka tvättmedelsdoseringen vid nästa tvätt.</li> <li>➤ Använd universaltvättmedel.</li> <li>➤ Anpassa tvättmedelsdoseringen till vattenhårdheten och tvättens nedsmutsningsgrad.</li> </ul>
<ul style="list-style-type: none"> <li>• Tvättrumman är överlastad.</li> </ul>	<ul style="list-style-type: none"> <li>➤ Lägg mindre tvätt i tvättrumman.</li> </ul>

### Hård tvätt

Möjlig orsak	Åtgärd
<ul style="list-style-type: none"> <li>• Dålig sköljningsverkan på grund av "mycket mjukt" vatten (under 15 °fH).</li> </ul>	<ul style="list-style-type: none"> <li>➤ Öka sköljningsintensiteten.</li> </ul>

### Otillräckligt tvättresultat med kulörtvättmedel

Möjlig orsak	Åtgärd
<ul style="list-style-type: none"><li>• Ovanligt kraftig nedsmutsning av tvätten.</li></ul>	<ul style="list-style-type: none"><li>▶ Välj ett kraftigare program, t.ex. "Intensivprogram".</li></ul>
<ul style="list-style-type: none"><li>• Det tvättmedel som använts (kulörtvättmedel) innehåller inte blekmedel. Frukt-, kaffe- eller tefläckar kan inte avlägsnas.</li></ul>	<ul style="list-style-type: none"><li>▶ Använd tvättmedel med blekmedel.</li></ul>

### Otillräckligt tvättresultat med flytande tvättmedel

Möjlig orsak	Åtgärd
<ul style="list-style-type: none"><li>• Det flytande tvättmedlet innehåller inte blekmedel. Frukt-, kaffe- eller tefläckar kan inte avlägsnas.</li></ul>	<ul style="list-style-type: none"><li>▶ Använd tvättmedel med blekmedel.</li></ul>

### Avlagringar på tvätten vid användning av tvättsåpa

Möjlig orsak	Åtgärd
<ul style="list-style-type: none"><li>• Vattenhårdheten är för hög.</li></ul>	<ul style="list-style-type: none"><li>▶ Tvättsåpa ska endast användas vid vattenhårdhet på under 25 °fH.</li></ul>

## Missfärgad tvätt

Möjlig orsak	Åtgärd
<ul style="list-style-type: none"> <li>• Textilier som färgar av sig har tvättats med.</li> </ul>	<ul style="list-style-type: none"> <li>➤ Tvätta inte färgade och vita textilier tillsammans.</li> <li>➤ Följ tvättetiketterna på det som ska tvättas.</li> </ul>
<ul style="list-style-type: none"> <li>• Föremål som färgar av sig har tvättats med.</li> </ul>	<ul style="list-style-type: none"> <li>➤ Töm fickorna på plaggen.</li> </ul>

## Otillräcklig sköljverkan

Möjlig orsak	Åtgärd
<ul style="list-style-type: none"> <li>• Överdoserering av tvättmedel.</li> </ul>	<ul style="list-style-type: none"> <li>➤ Anpassa tvättmedelsdoseringen till vattenhårdheten och nedsmutsningsgraden.</li> </ul>
<ul style="list-style-type: none"> <li>• Mycket "mjukt" vatten (under 15 °FH).</li> </ul>	<ul style="list-style-type: none"> <li>➤ Öka sköljningsintensiteten.</li> </ul>

## Fläckbildning

Möjlig orsak	Åtgärd
<ul style="list-style-type: none"> <li>• Rostfläckar.</li> <li>• Kemisk påverkan.</li> </ul>	<ul style="list-style-type: none"> <li>➤ Borsta fickorna på arbetskläder.</li> <li>➤ Rester från hårvårdsprodukter, smink eller plantor kan tillsammans med tvättlöddret utlösa kemiska reaktioner som kan leda till fläckar.</li> <li>➤ Tvätta plagg med metalledar separat.</li> </ul>

### Revor/hål

Möjlig orsak	Åtgärd
<ul style="list-style-type: none"><li>• Plagg med öppna blixtlås eller hakar (t.ex. BH) har tvättats med.</li></ul>	<ul style="list-style-type: none"><li>➤ Stäng blixtlås och hakar innan tvätten.</li><li>➤ Tvätta känsliga plagg i en tvättpåse eller ett örngott.</li><li>➤ Vänd fickorna på plaggen ut och in.</li></ul>
<ul style="list-style-type: none"><li>• Kemisk påverkan av tvättmedlet.</li><li>• Textilkvalitet, nötning, solbestrålning.</li></ul>	<ul style="list-style-type: none"><li>➤ Håll inte tvättmedel direkt på tvätten.</li></ul>
<ul style="list-style-type: none"><li>• Tvättrumman har skadats av främmande föremål (spikar, gem, BH-hakar).</li></ul>	<ul style="list-style-type: none"><li>➤ Kontrollera om det finns främmande föremål och skador i tvättrumman.</li><li>➤ Avlägsna främmande föremål.</li><li>➤ Om tvättrumman är skadad, ring service.</li></ul>

### Trådar rivs ut

Möjlig orsak	Åtgärd
<ul style="list-style-type: none"><li>• Tvättrumman var överlastad.</li></ul>	<ul style="list-style-type: none"><li>➤ Lägg mindre tvätt i tvättrumman.</li></ul>
<ul style="list-style-type: none"><li>• Mekanisk nötning vid tvättningen.</li></ul>	<ul style="list-style-type: none"><li>➤ Välj extraprogrammet "Skonsamt" .</li></ul>
<ul style="list-style-type: none"><li>• Tyget noppar sig.</li></ul>	<ul style="list-style-type: none"><li>➤ Vänd plaggen ut och in innan de tvättas.</li></ul>



## 9 Reservdelar

Ange modellnummer och exakt beteckning vid beställning.

Avloppsslang 1,5 m/4,0 m



Sughävert för sköljmedel (mjukmedel)



Tvättmedelsfack

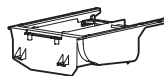

Klaff för flytande tvättmedel



Öppnare för nödöppning



Nålfälla

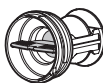

Avloppsbehållare

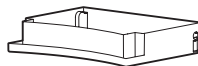

Kort bruksanvisning

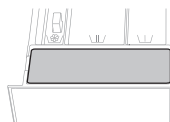

## 10 Tekniska data

### Utvändiga mått

Höjd:	85 cm
Bredd:	59,5 cm
Djup:	60 cm
Tomvikt:	71 kg
Tvättmängd:	8 kg torr tvätt

### VVS-anslutning

Anslutning vattentillledning:	Kallvatten G $\frac{3}{4}$ "
Tillåtet tryck vattentillledning:	0,1–0,6 MPa (1–6 bar)
Max. uppfodringshöjd tvättmedelspump:	1 m

### Elanslutning

- Se typskylten **1**

### Centrifugeringsvarvtal



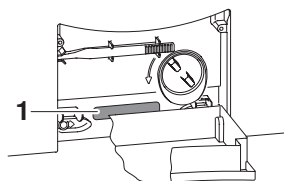

400, 600, 800, 1000, 1200, 1400, 1500 v/min







## 10.1 Information för testlaboratorier

### Ställ in standardprogrammet enligt EN 60456:

Standardprogram 60 °C bomull:

- ▶ Håll knappen  intryckt i 3 sekunder.
  - Intensivprogrammet för normalt nedsmutsad tvätt väljs.
  - På digitaldisplayen står det .
- ▶ Öka centrifugeringsvarvtalet till 1500 v/min genom att trycka flera gånger på knappen .
- På digitaldisplayen står det .

Standardprogram 40 °C bomull:

- ▶ Håll knappen  intryckt i 3 sekunder.
  - Intensivprogrammet för normalt nedsmutsad tvätt väljs.
  - På digitaldisplayen står det .
- ▶ Öka centrifugeringsvarvtalet till 1500 v/min genom att trycka flera gånger på knappen .
- På digitaldisplayen står det .

## 10.2 VAS Vibration Absorbing System

Om tvättmaskinens styrning upptäcker en större obalans när centrifugeringen startar avbryts centrifugeringen en eller flera gånger. I detta fall försöker tvättmaskinen fördela tvätten bättre i tvättrumman.

Vid centrifugering blir tvättrumman vid behov aktivt avbalanserad på alla varvtalsnivåer genom att de ihåliga medbringarribborna fylls med den nödvändiga vattenmängden. På så sätt skonas tvätten och vattnet avlägsnas optimalt.

## 10.3 Sparautomatik

Under de första minuterna av ett program fastställer tvättmaskinens styrning vilken typ av och mängd tvätt som lagts i.

Den fortsatta vattendoseringen optimeras utifrån den tvätt som fyllts i, så att endast den vattenmängd som verkligen behövs används.

## 10.4 Standby-energiparautomatik

För att undvika onödig energiförbrukning är tvättmaskinen utrustad med en standby-energiparautomatik.

Några minuter efter det att programmet är slut slocknar samtliga displayer. Strömförbrukningen minskas till ett absolut minimum. Säkerhetsfunktionerna förblir dock aktiva.

### Ineffekt enligt EN 60456

- i "AV-tillstånd": 0 Watt
- i "icke avstängt tillstånd": 0 Watt

# 11 Avfallshantering

## Förpackning

- Förpackningsmaterialet (kartong, plastfilm PE och polystyren EPS) är märkt och ska om möjligt återanvändas och bortskaffas på ett miljövänligt sätt.

## Avinstallation

- Koppla ur ugnen från elnätet. Om ugnen är fast installerad ska detta utföras av en utbildad elektriker!

## Säkerhet

- För att undvika olycksfall på grund av ej ändamålsenlig användning, speciellt av lekande barn, ska ugnen göras obrukbar.
- Dra ut stickkontakten ur uttaget eller låt en elektriker demontera anslutningen. Kapa därefter ugnens anslutningskabel.
- Avlägsna luckans låsanordning eller gör den oanvändbar.

## Avfallshantering

- Den gamla ugnen är inte värdelöst avfall. Med korrekt avfallshantering kan råvarorna återanvändas.



- På ugnens typskylt är symbolen  avbildad. Den visar att det inte är tillåtet att slänga ugnen med det normala hushållsavfallet.
- Bortskaffandet måste ske i enlighet med de lokala bestämmelserna för avfallshantering. Vänd dig till de ansvariga lokala myndigheterna, den lokala återvinningen för hushållsavfall eller till det ställe där du köpt ugnen för att få ytterligare information om behandling, återvinning och återanvändning av produkten.

## 12 Anteckningar



## 13 Register

- A**  
Allergiker . . . . . 23  
Allmänt . . . . . 58  
Ånga mot skrynklor . . . . . 17, 35  
Anti-kvalster . . . . . 18, 35  
Användarinställningar . . . . . 21  
Användningsområde . . . . . 14  
Automatisk lucköppning . . . . . 28, 41  
Avfallshantering . . . . . 69  
Avinstallation . . . . . 69  
Avlagringar på tvätten . . . . . 62  
Avloppsbehållare . . . . . 10, 65  
Avlopps slang . . . . . 65
- B**  
Barnsäkring . . . . . 27, 40  
Biotvätt . . . . . 19, 38  
Blötläggning . . . . . 19, 24  
Ställa in tid . . . . . 37
- C**  
Centrifugeringsvarvtal . 15, 20, 60, 66  
Ändra . . . . . 36
- D**  
Dagens sista tvättpass . . . . . 42  
Din tvättmaskin . . . . . 9  
Display  
A-meddelanden . . . . . 46, 47, 48  
Barnsäkring påslagen . . . . . 50  
E-meddelanden . . . . . 48, 49, 50  
F-meddelanden . . . . . 48, 49  
H-meddelanden . . . . . 50, 51, 52, 53  
U-meddelanden . . . . . 50  
Displayelement . . . . . 11
- E**  
Energiförbrukning . . . . . 15  
Extrafunktioner . . . . . 11, 20  
Extraprogram . . . . . 11, 16  
Välja . . . . . 35
- F**  
Fabriksinställningar . . . . . 28  
Färga . . . . . 33  
Fläckbildning . . . . . 63  
Flytande tvättmedel . . . . . 31  
Förbrukningsdata . . . . . 15  
Fördröjd start . . . . . 20, 31, 37  
Förpackning . . . . . 69  
Första idrifttagning . . . . . 5, 13  
Förtvätt . . . . . 16, 35  
Förtvättmedel . . . . . 10  
Fylla på tvättmedel . . . . . 31
- G**  
Gardiner . . . . . 58  
Giltighetsområde . . . . . 2
- H**  
Hål . . . . . 64  
Handtvätt . . . . . 14  
Hård tvätt . . . . . 61  
Hudskydd . . . . . 23  
Huvudprogram . . . . . 11, 14  
Välja . . . . . 34  
Huvudtvättmedel . . . . . 10  
Hygienrekommendation . . . . . 26
- I**  
Idrifttagning . . . . . 5, 13  
Intensitet  
Sköljningsintensitet . . . . . 23  
Intensivprogram . . . . . 19
- K**  
Kalltvätt . . . . . 20  
Kapacitet . . . . . 15  
Klaff för flytande tvättmedel . . . 10, 65  
Kontrollampor . . . . . 12  
Kontrollera lucktätningen . . . . . 42  
Kort bruksanvisning . . . . . 10, 65  
Kort handledning . . . . . 76  
Kulörtvätt . . . . . 14



**L**

Laddningskapacitet . . . . .	9
Lucka . . . . .	10
Kontrollera lucktätningen . . . . .	42
Öppna under tvätten . . . . .	39
Öppna vid strömavbrott . . . . .	56
Öppning inte möjlig . . . . .	53
Lucköppning, automatisk . . . . .	28, 41
Lucköppningsautomatik . . . . .	60

**M**

Manöverelement . . . . .	11
Mest effektiva program . . . . .	59
Missfärgad tvätt . . . . .	63
Mjukmedel . . . . .	10, 32
Modell nr . . . . .	2

**N**

Nålfälla . . . . .	10, 45, 65
Rengöring . . . . .	45
Nödöppning . . . . .	10
Nödtömning . . . . .	44

**O**

Öppnare för nödöppning . . . . .	10, 56, 65
Otillfredsställande tvättresultat . . . . .	61, 62
Otillräcklig sköljverkan . . . . .	63

**P**

PN (produktionsnummer) . . . . .	10
Produktionsnummer (PN) . . . . .	10
Program	
Avbryta . . . . .	39
För lång tid . . . . .	51
Slut . . . . .	20, 41
Tid . . . . .	15
Välja . . . . .	34
Programöversikt . . . . .	14
Programpunktsdisplay . . . . .	12
Pulvertvättmedel . . . . .	31

**R**

Rengöra vatteninloppets filter . . . . .	43
Rengöring	
Nålfälla . . . . .	45
Sughävert . . . . .	43
Tvättmedelsfack . . . . .	43
Vatteninloppets filter . . . . .	43
Reparation-Service . . . . .	75
Reservdelar . . . . .	65
Rester i tvättmedelsfacket . . . . .	54
Revor . . . . .	64

**S**

Säkerhet . . . . .	69
Säkerhetsanvisningar	
Ändamålsenlig användning . . . . .	6
Angående användning . . . . .	7
Angående underhåll . . . . .	8
Före den första idrifttagningen . . . . .	5
Om det finns barn i hushållet . . . . .	7
Såptvätt . . . . .	20, 38
Separat sköljning/ centrifugering . . . . .	19, 38
Skador på tyget . . . . .	63, 64
Sköljmedel . . . . .	10, 32
Rester . . . . .	55
Sköljmedel . . . . .	19
Sköljning . . . . .	23
Sköljningsintensitet . . . . .	23
Sköljstopp . . . . .	36
Skonsamt . . . . .	16, 35
Skötsel . . . . .	43
Snabbgång . . . . .	20
Spara	
Energi . . . . .	58
Vatten . . . . .	58
Sparautomatik . . . . .	68
Sparprogram nattetid . . . . .	18, 35
Sport . . . . .	16, 35
Standby-energiparautomatik . . . . .	68
Störningar . . . . .	46
Strömavbrott . . . . .	56
Sughävert för sköljmedel . . . . .	10, 65
Rengöring . . . . .	43
Symboler . . . . .	2

<b>T</b>	
Tekniska data . . . . .	66
Temperatur	
Ändra . . . . .	35
Ställa in . . . . .	20, 35
Testlaboratorier, information . . . . .	67
Tips om tvätt . . . . .	57
Trådar rivs ut . . . . .	64
Transportsäkring . . . . .	13
Tvätt	
Lägga i . . . . .	30
Otillräckligt centrifugerad . . . . .	52
Torr . . . . .	55
Tvätta . . . . .	29
Förbereda tvättmaskinen . . . . .	29
Fylla på tvättmedel . . . . .	31
Korrigera inmatning . . . . .	39
Programslut . . . . .	41
Välj program . . . . .	34
Tvättmaskin	
Beskrivning . . . . .	9
Förbereda . . . . .	29
Uppbyggnad . . . . .	10
Tvättmedel . . . . .	57
Tvättmedelsdosering . . . . .	32
Tvättmedelsfack . . . . .	10, 65
Rengöring . . . . .	43
Rester . . . . .	54
Tvättresultat, otillfredsställande	61, 62
Tvättsåpa . . . . .	33
Tvättssymboler . . . . .	57
Typ . . . . .	2
Typskylt . . . . .	10, 75
<b>U</b>	
Underhåll . . . . .	43
Uppmjukning . . . . .	41
<b>V</b>	
VAS Vibration Absorbing System . . . . .	68
Vattenförbrukning . . . . .	15
Vattenhårdhet . . . . .	32
Vattenljud . . . . .	54
Vibrationer . . . . .	53
Vittvätt . . . . .	14
<b>Y</b>	
Ylle . . . . .	14

## 14 Reparation-Service



Kapitlet Åtgärda störningar på egen hand hjälper dig att själv åtgärda små driftstörningar.

Du slipper att tillkalla en servicetekniker och de utgifter som då uppstår.

När du tar kontakt med oss på grund av en driftstörning eller en beställning ska du alltid ange produktionsnumret (PN) och beteckningen på din tvättmaskin. Skriv dessa uppgifter här och även på den serviceetikett som levererats tillsammans med tvättmaskinen. Klistra fast den på en väl synlig plats eller i din telefonbok.

PN

Tvätt-  
maskin

Dessa uppgifter hittar du på garantibeviset, originalfakturan och på typskylten på din tvättmaskin.

- Fäll upp avloppsbehållaren.
  - Typskylten befinner sig till höger bredvid nålfällan.

# Kort handledning

## Läs först säkerhetsanvisningarna i bruksanvisningen!

- Slå på tvättmaskinen och öppna vattenkranen
- Öppna luckan genom att trycka på knappen 
- Lägg i tvätt och stäng luckan
- Dra ut tvättmedelsfacket och lägg i tvättmedel
- Skjut in tvättmedelsfacket
- Välj program
- Välj eventuellt extraprogram/extrafunktioner
- Tvättmaskinen startar automatisk efter ca 20 sekunder

När programmet är slut:

- Tryck på knappen  och ta ut tvätten

Efter dagens sista tvättpass:

- Rengör tvättmedelsfacken – om det behövs
- Låt luckan stå på glänt, stäng den inte

**V-ZUG Ltd**

Industriestrasse 66, CH-6301 Zug  
vzug@vzug.ch, www.vzug.com



J266.362-2