

**Automatisk vaskemaskin**

**Adora S**



**Bruksanvisning**

Takk for at du har kjøpt et av våre produkter. Apparatet oppfyller høye krav og er lett å betjene. Ta deg allikevel tid til å lese denne bruksanvisningen. På denne måten blir du kjent med apparatet ditt og kan bruke det optimalt og uten feil.

**Ta hensyn til sikkerhetshenvisningene.**

## Endringer

Tekst, bilder og data tilsvarer apparatets tekniske nivå da denne bruksanvisningen ble trykket. Vi forbeholder oss retten til endringer for videreutvikling.

## Symboler som er brukt



**Kjennetegner alle henvisninger som er viktige for sikkerheten. Dersom disse ikke tas hensyn til, kan det føre til personskade, skader på maskinen eller utstyret!**

- Markerer arbeidssteg som må utføres i riktig rekkefølge.
- Beskriver hvordan maskinen reagerer på et arbeidssteg.
- Markerer en optelling.



Kjennetegner nyttige brukerhenvisninger.

## Gyldighetsområde

Modellnummeret tilsvarer de første 3 sifrene på typeskiltet. Denne bruksanvisningen gjelder for modell:

<b>Modell</b>	<b>Type</b>	<b>Modellnr.</b>
Adora S	WA-ASZ	266

Modellavhengige forskjeller er nevnt i teksten.

# Innhold

<b>1</b>	<b>Sikkerhetsinformasjon</b>	<b>5</b>
1.1	Før apparatet tas i bruk for første gang	5
1.2	Riktig bruk	6
1.3	Når det er barn i huset	7
1.4	Bruke apparatet	7
1.5	Vedlikehold	8
<b>2</b>	<b>Apparatet ditt</b>	<b>9</b>
2.1	Beskrivelse av apparatet	9
2.2	Apparatets oppbygging	10
2.3	Betjenings- og visningselementer	11
2.4	Første oppstart	13
<b>3</b>	<b>Programoversikt</b>	<b>14</b>
3.1	Hovedprogrammer	14
3.2	Tilleggsprogrammer	16
3.3	Tilleggsfunksjoner	20
<b>4</b>	<b>Brukerinnstillinger</b>	<b>21</b>
4.1	Skylling	23
4.2	Bløtlegging	24
4.3	Sentrifugeringsturtall	25
4.4	Hygieneanbefaling	26
4.5	Barnesikring	27
4.6	Automatisk døråpning	28
4.7	Gjenopprette fabrikkinnstillingene	28
<b>5</b>	<b>Vasking</b>	<b>29</b>
5.1	Ha i vaskemiddel	31
5.2	Velge program	34
5.3	Korrigerer valg	39
5.4	Programvalg med aktivert barnesikring	40
5.5	Programslutt	41
5.6	Når vaskedagen er over	42
<b>6</b>	<b>Pleie og vedlikehold</b>	<b>43</b>
6.1	Rengjøre vaskemiddelskuffen	43
6.2	Rengjøre vanninntaksfilter	43
6.3	Nødtømming	44
6.4	Rengjøre filter	45

<b>7 Utbedre feil selv</b>	<b>46</b>
7.1 Hva gjør du hvis ...	46
7.2 Åpne døren ved strømbrudd	56
<b>8 Vasketips</b>	<b>57</b>
8.1 Spare energi og vann	58
8.2 Utilfredsstillende vaskeresultat	61
<b>9 Reservedeler</b>	<b>65</b>
<b>10 Tekniske data</b>	<b>66</b>
10.1 Henvisninger for testinstitutt	67
10.2 VAS Vibration Absorbing System (vibrasjonsabsorberende system) ...	68
10.3 Spareautomatikk	68
10.4 Automatisk strømsparing i beredskapsmodus	68
<b>11 Kassering</b>	<b>69</b>
<b>12 Notater</b>	<b>70</b>
<b>13 Stikkordsliste</b>	<b>72</b>
<b>14 Reparasjonsservice</b>	<b>75</b>

# 1 Sikkerhetsinformasjon



**Enheden tilsvarende de anerkjente reguleringene for teknikk og de gjeldende sikkerhetsforskriftene. Korrekt omgang med maskinen er likevel en forutsetning for å unngå skader og uhell. Ta vennligst hensyn til henvisningene i denne bruksanvisningen.**

I følge IEC 60335-1 gjelder forskriftsmessig:

- Personer (inkludert barn) som på grunn av sine fysiske, psykiske, sensoriske eller mentale evner eller sin uerfarenhet eller mangel på kunnskap ikke er istand til å betjene maskinen på en sikker måte, skal ikke bruke maskinen uten oppsikt av, eller anvisninger fra, en person som er ansvarlig for sikkerheten.

## 1.1 Før apparatet tas i bruk for første gang

- Apparatet skal bare installeres og kobles til strømmettet i henhold til egen installasjonsveiledning. La en autorisert installatør/elektriker utføre det nødvendige arbeidet.
- Avhend emballasjen i henhold til lokale bestemmelser.
- Tilgangen til frakoblingssteder (f. eks. stikkontakter, veggbryter, sikring) og vannkran må være sikret.
- Det er svært viktig at transportsikringen fjernes. Hvis ikke transportsikringen fjernes, kan den føre til skader på apparatet eller på inventaret i leiligheten/vaskerommet.
- Før du bruker det nyinstallerte apparatet for første gang, bør du lese henvisningene under **FØRSTEGANGS BRUK**.

### 1.2 Riktig bruk

- Apparatet er konstruert for vasking av husholdningstekstiler med vann og vanlige vaskemidler som er egnet for automatiske vaskemaskiner. Apparatet skal bare brukes i privathusholdning og til det angitte formålet. Vi påtar oss ikke noe ansvar for skader som skyldes annen bruk eller feil bruk.
- Reparasjoner, endringer eller modifikasjoner på eller i apparatet, spesielt på strømførende deler, skal bare utføres av produsenten, produsentens kundeservice eller en tilsvarende kvalifisert person. Ikke forskriftsmessige reparasjoner kan føre til alvorlige ulykker, skader på apparatet og på innretningen samt til driftsfeil. Ved driftsfeil på apparatet eller i tilfelle en reparasjon, må du følge anvisningene beskrevet under **REPARASJONSSERVICE**. Ta kontakt med vår kundeservice ved behov.
- Bruk bare originale reservedeler.
- Oppbevar bruksanvisningen på et trygt sted, slik at du til enhver tid kan slå opp i den. Send både den og installasjonsveiledningen sammen med apparatet, hvis du selger eller overlater det til en tredjepart. Den nye eieren kan da sette seg inn i riktig bruk av apparatet og henvisningene som gjelder.

#### **Det er ikke lov å vaske følgende i apparatet**

- Tekstiler som er rengjort, behandlet eller dynket i brannfarlige kjemikalier, rengjørings- eller løsemidler (lettbensin, alkohol, flekkfjerner, olje, farger, voks, osv.). Brann- og eksplosjonsfare! Vask stoffer som inneholder denne typen substanser først for hånd med vann, eller la løsemidlet fordampe fullstendig.
- Tekstiler som inneholder metallforsterkninger (fare for skader).
- Joggesko, dykkerdrakter, ryggsekker, tepper osv.

### 1.3 Når det er barn i huset

- Emballasjedeler (f.eks. folier og styropor) kan være farlig for barn. Fare for kvelning! Oppbevar emballasje utilgjengelig for barn.
- Apparatet skal bare brukes av voksne som har lest innholdet i denne bruksanvisningen. Barn er ofte ikke i stand til å oppdage de farlige situasjonene som kan oppstå ved bruk av elektriske apparater. Hold derfor øye med barn som oppholder seg i nærheten av apparatet. Ikke la barn leke med apparatet, siden det er en fare for at barn kan stenge seg inne.
- Alle typer vaskemiddel kan forårsake etsing i øyne, munn og svelg, og i verste fall føre til kvelning! Vaskemiddel skal oppbevares utilgjengelig for barn.
- Bruk muligheten for barnesikring.

### 1.4 Bruke apparatet



**Apparatet må aldri løftes eller skyves ved hjelp av det bevegelige betjeningspanelet.**

- Før en utløpsslange til en vask (vasketrau), og sikre den så den ikke glir. Forsikre deg om at vannet strømmer fort nok ut. Fare for oversvømmelse!
- Kontroller utløpsslengen av og til med tanke på revner, knekk, vridning osv.
- Ikke bruk apparatet hvis tilførselsslengene er skadet eller apparatet har synlige skader. Ta kontakt med vår kundeservice.
- Hvis du oppdager en funksjonsfeil på apparatet, skal det kobles fra strømmettet.
- Hvis tilkoblingsledningen til apparatet er skadet, må den erstattes av kundeservice for å unngå fare.
- Hold kjæledyr unna apparatet.
- Følg vaskesymbolene for å beskytte tøyet ditt, og følg anvisningene under **VASKETIPS**.
- Ikke fyll løsemidler (f. eks. terpentin, lettbensin) i vasketrommelen i stedet for eller i tillegg til vann, vaskemidler og vaskemiddeltilsetninger. Brann- og eksplosjonsfare!

- Bruk kun vannbløtgjøringsmidler, farge-/avfargingsmidler og andre tilsetningsstoffer som er uttrykkelig tillatt av produsenten i bruksanvisningen for den automatiske vaskemaskinen. Følg den aktuelle bruksanvisningen nøye.
- Lagre vaskemidler, vaskehjelpemidler og andre tilsetningsstoffer på et tørt og kjølig sted. Klumpete vaskemiddel kan forårsake feil. Pass på at disse midlene er utilgjengelige for barn.
- Forviss deg om at det ikke finnes noen fremmedlegemer eller kjæledyr i vasketrommelen, i vaskemiddelrommet eller i området ved filteret før du lukker døren og starter et program. Fremmedlegemer som mynter, spiker, binders osv. kan skade apparatkomponenter og tøy.
- Ved lengre fravær må du først stenge vannkranen og deretter koble fra strømmen ved å dra ut kontakten. Trekk aldri i ledningen når kontakten trekkes ut av stikkkontakten.  
Husk: Hvis strømmen kobles ut, virker ikke den innebygde oversvømmelsesbeskyttelsen.

### 1.5 Vedlikehold



**Forsikre deg om at vasketrommelen står stille før du stikker inn hånden i den. Det er fare for alvorlige skader hvis du tar i en vasketrommel som fremdeles beveger seg!**

- Koble fra strømtilførselen før vedlikeholdsarbeider.
- Du må aldri spyle utsiden av apparatet med vann og det må ikke brukes damprensjøringsapparat.
- Ikke sitt, len eller støtt deg mot døren.
- Ikke stå på apparatet. Det kan velte!
- Det er fare for skålding hvis vannledningene åpnes under drift.
- Bruk kun originale reservedeler.



## **2 Apparatet ditt**

### **2.1 Beskrivelse av apparatet**

- Kapasitet 8 kg tørt tøy
- 6 hovedprogrammer
- Tilleggsprogrammer
  - Skånsom
  - Forvask
  - Sport
  - Dampglatting
  - Nattspareprogram
  - Middsperre
  - Intensivprogram
  - Bløtlegging
  - Såpevask
  - Biovask
  - Hudbeskyttelse
- Tilleggsfunksjoner
  - Temperaturvalg
  - Innstilling av sentrifugeringsturtall
  - Utsatt start
  - Skyllestopp
  - Velge bort deler av program
- Føler for optimering av vaskeforløp
- Automatisk strømsparing i beredskapsmodus
- Digitaldisplay for henvisninger og feil
- Døråpningsautomatikk
- Barnesikring
- Vannstopp med lekkasjebeskyttelse

## 2.2 Apparatets oppbygging



Døren kan hengsles både på venstre og høyre side. Vår kundeservice kan tilpasse apparatet som du ønsker det.

- 1 Betjenings- og visningselementer (bevegelig betjeningspanel)



3 skråstilte posisjoner er mulig.

- 2 Vaskemiddelskuff
- 3 Dør
- 4 Utløpsbeholder
- 5 Filter
- 6 Åpner for nødopplåsing
- 7 Nødopplåsing
- 8 Typeskilt/produksjonsnummer (PN)

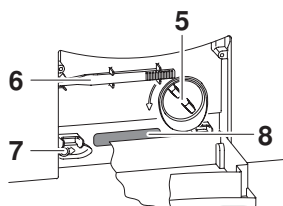
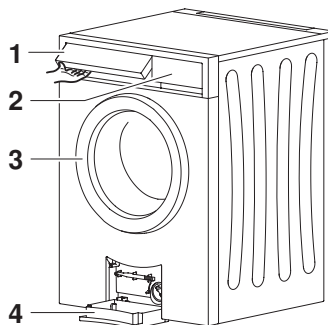

### Vaskemiddelskuff

- 9 Forvaskemiddel, rom I
- 10 Hovedvaskemiddel, rom II
- 11 Klaff for flytende vaskemiddel
- 12 Hevert for skyllemiddel
- 13 Skyllemiddel, rom ☼
- 14 Kort instruksjonsbok

Forside: Tysk/fransk  
Bakside: Engelsk/italiensk

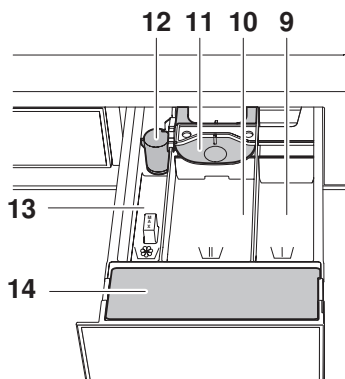

## 2.3 Betjenings- og visningselementer

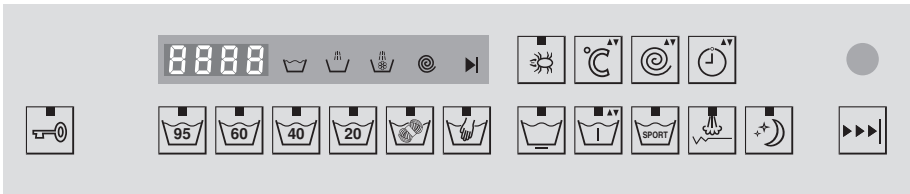

### Hovedprogrammer



Kokvask 95 °C



Kulørtvask 20 °C



Kulørtvask 60 °C



Ull 30 °C



Kulørtvask 40 °C



Håndvask 20 °C

### Tilleggsprogrammer



Skånsom



Dampglatting



Forvask



Nattspareprogram



Sport



Middsperre

### Tilleggsfunksjoner



Temperaturinnstilling



Hurtiggang/programslutt



Sentrifugeringsturtall







Døråpning

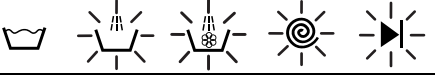

Utsatt start

### Indikator for programstatus

Mens programmet går vises aktuell programstatus.

	Forvask/hovedvask
	Skylling
	Siste skylling/behandling
	Sentrifugering
	Tømming

I digitaldisplayet vises tiden som gjenstår av programmet.

### Kontrolllamper

Tastene for hovedprogrammene og noen tilleggsprogrammer er utstyrt med en kontrolllampe.



#### Kontrolllampen blinker

Program eller funksjon kan velges.



#### Kontrolllampen lyser

Program eller funksjon er aktiv.



#### Kontrolllampen slukket

Program eller funksjon er slått av.

## 2.4 Første oppstart

Før du bruker det nyinstallerte apparatet for første gang, må du utføre arbeidene som er beskrevet nedenfor.



Apparatet ble testet med vann før levering. Det kan derfor være vannrester i apparatet.

### Transportsikring



**Transportsikringen må fjernes før første oppstart (3 skruer med underlagsskiver på apparatets bakside) for å unngå skader på apparatet.**

### Vasking uten tøy

- Gjennomfør en vasking uten tøy for å fjerne mulige rester fra produksjonen.
  - Fyll litt vaskemiddel i rom **II**.
  - Velg hovedprogram .

### 3 Programoversikt



Følg vaskesymbolene, f. eks. , som er festet til tøyet, for å sikre riktig programvalg.

#### 3.1 Hovedprogrammer

Program	Symbol	Bruksområde
<b>Kokvask 95 °C</b>		Hvit bomull, lin: f. eks. sengetøy og duker, håndklær, hvitt eller fargeekte undertøy.
<b>Kulørtvask 60 °C</b>		Farget bomull: f. eks. fargerike bluser, skjørt, skjorter, sengeklær.
<b>Kulørtvask 40 °C</b>		Farget bomull som kan farge av: f. eks. blå jeans, fargede gensere, T-skjorter.
<b>Kulørtvask 20 °C</b>		Energispareprogram for litt skitne tekstiler med vaskesymbol  ,  ,  og  .
<b>Ull 30 °C</b>		Skånsom behandling for ull og andre følsomme tekstiler. Kun for lofri ull som er merket med «kan vaskes i maskin».
<b>Håndvask 20 °C</b>		Svært skånsom behandling for tøy med vaskesymbol  .

Oppgitte forbruksdata og programvarighet er standardverdier. De henviser til maksimal tøymengde og kan variere, f. eks. ved frottétøy, svært kaldt innkommende vann, valgt smussgrad eller ved mindre tøymengder. Restvarigheten som vises, tilpasses.

<b>Tøymengde</b>	<b>Sentrifugerings- turtall <sup>1</sup></b>	<b>Programvarighet</b>	<b>Vann</b>	<b>Energi</b>
1-8 kg	1200 o/min	2h10	75 l	2,2 kWh
1-8 kg	1200 o/min	1h30	65 l	1,4 kWh
1-8 kg	1200 o/min	1h15	70 l	0,8 kWh
1-8 kg	1200 o/min	1h00	70 l	0,3 kWh
1-2,5 kg	800 o/min	0h50	52 l	0,3 kWh
1-2 kg	600 o/min	0h48	58 l	0,2 kWh

<sup>1</sup> Fabrikkinnstilling

## 3.2 Tilleggsprogrammer

### Skånsom



Svært skånsom for tøyet

- Redusert vaskebevegelse
- Økt vannstand ved vasking og skylling
- Redusert sentrifugeringsturtall: 800 o/min
- Optimal tøymengde: maks. 3,5 kg

### Forvask



Egnet for svært skittent tøy

- Forlenget programvarighet: ca. 15 min.

### Sport



Kortprogram for redusert tøymengde som er litt skitten

- Programvarighet

+ : 28 min.

+ : 35 min.

+ : 45 min.

- 2 i stedet for 3 skyllinger
- Optimal tøymengde: maks. 2,5 kg



Bruk lite vaskemiddel.

For mye tøy eller for mye vaskemiddel kan forlenge programvarigheten betydelig.



## Dampglatting





Betydelig redusert krølling av tøyet på grunn av damping på slutten av programmet. Anbefales for tøy som krøller lett, som f. eks. skjorter og bluser.

- Tøyet er varmt og må henges opp raskt eller tørkes i maskinen slik at det blir lettere å stryke.
- Forlenget varighet av oppløsingen (ca. 60 min.) for å unngå ny krølling etter at programmet er ferdig. Tøyet kan tas ut når som helst. Trykk på -tasten og ta ut tøyet.
- Forlenget programvarighet: ca. 20 min.
- Begrensning av sentrifugeringsturtall: maks. 1000 o/min
- Optimal tøymengde: maks. 2 kg



Dampglatting kan også velges som separat program.

Tørt, krøllede tøy glattes da delvis ut og fuktes slik at det er klart for stryking.

- Legg inn tøy (maks. 1,5 kg).
- Lukk døren.
- Trykk på -tasten.
  - Digitaldisplayet viser .

#### Nattspareprogram

 Svært energibesparende program på grunn av temperaturreduksjon. Vaskeresultatet er det samme på grunn av forlenget vasketid.



- Forlenget programvarighet: 25–60 min.
- Energisparing avhengig av program: 10–40 %

Vannsparing på grunn av redusert skyllevannmengde. På grunn av forlenget skylletid endres ikke skyllevirkningen.

- Vannsparing: 10–20 %

#### Middsperre

 Egnet for middallergikere

- Hovedvasken forlenges og intensiveres ved valgt temperatur. Midden drepes og allergenene skylles svært godt ut.
- Kan bare velges ved  og 

## Intensivprogram



Egnet for normalt skittent tøy

- Betydelig forlenget vasketid
  - Hold ønsket hovedprogramtast inne i 3 sekunder.
    - Digitaldisplayet viser **n o r** .

## Bløtlegging

- Ekstra bløtlegging gjennomføres før hovedvasken.
  - Still inn varigheten for bløtleggingen (0,5–6 timer) ved å trykke på -tasten.

## Separat skylling/separat sentrifugering

- ▶▶▶| Det er mulig å hoppe over deler av programmet som er valgt.
  - Velg hovedprogram i henhold til vaskeetiketten.
  - Trykk 1× på -tasten.
    - Skylling og sluttsentrifugering er valgt.
  - Trykk 2× på -tasten
    - Siste skylling/behandling og sluttsentrifugering er valgt.
  - Trykk 3× på -tasten
    - Separat sluttsentrifugering er valgt.

## Biovask (basisvaskemiddel + blekemiddel)

Programforløpet tilpasses til bruken av flerkomponentsvaskemiddel (basisvaskemiddel + blekemiddel). Basisvaskemiddelet med bløtgjøringsmiddel (rom II) spyles først inn og vasken varmes opp til 40 °C. Etter ca. 6 minutter spyles blekemiddelet inn (rom I).





- Velg hovedprogram.
- Trykk 2× på -tasten.
  - Digitaldisplayet viser **b i o** .

#### Såpevask (bløtgjøringsmiddel + såpevaskemiddel)

Programforløpet tilpasses til bruken av flerkomponentsvaskemiddel (bløtgjøringsmiddel + såpevaskemiddel). Bløtgjøringsmiddelet (rom I) og såpevaskemiddelet (rom II) spyles inn etter hverandre.

- ▶ Velge hovedprogram
- ▶ Trykk 3× på -tasten.
  - Digitaldisplayet viser **-5E-**.







### 3.3 Tilleggsfunksjoner

Funksjon/symbol	Bruk
<b>Temperatur-innstilling</b> 	Temperaturen kan endres i trinn på 10 °C eller 15 °C. På denne måten du vaske lett skitne, flekkfrie tekstiler på en energibesparende måte. <b>Kaldvask</b> Temperatur under 20 °C.
<b>Sentrifugeringsturtall</b> 	Sentrifugeringsturtallet kan endres i trinn på 200 omdreininger per minutt (1200, 1000, 800, 600, 400 o/min, skyllestopp, 1500, 1400 o/min). Slik kan følsomt tøy sentrifugeres på lavere turtall. Dette vil imidlertid forlenge tørkingen (økt energiforbruk ved maskintørking).
<b>Utsatt start</b> 	Bruk av strømsparetariffer (innstillingsområde 1–24 timer). Sperrereletider, fastsatt av lokale el-verk, forlenger utsettelsestiden med sperretidens varighet. Denne tiden vises imidlertid ikke.
<b>Hurtiggang/programslutt</b> 	Enkelte programdeler kan hoppes over trinnvis mens programmet går. Trykk da på  -tasten.

## 4 Brukerinnstillinger

Brukerinnstillingene kan, såfremt ikke noe program er aktivt og ingen feilmelding vises, endres både når døren er åpen og når den er lukket. Framgangsmåten er lik for alle innstillinger.

### Endre brukerinnstillinger

- Hold -tasten inne i 5 sekunder.
  - Digitaldisplayet viser .
- Trykk på -tasten helt til ønsket innstilling vises i digitaldisplayet, f. eks.:  for barnesikring AV.
- Endre ved å trykke på -tasten.
  - I digitaldisplayet står  for barnesikring PÅ.
  - Innstillingen lagres og trenger ikke bekreftes.

### Gå ut av brukerinnstillinger

- Trykk på -tasten helt til digitaldisplayet slukker.



Hvis ingen av tastene trykkes innen ca. 15 sekunder, går du ut av brukerinnstillingene og digitaldisplayet slukker.

## 4 Brukerinnstillinger

Illustrasjonen nedenfor gir en oversikt over mulige brukerinntillinger.

► Hold -tasten inne i 5 sekunder.

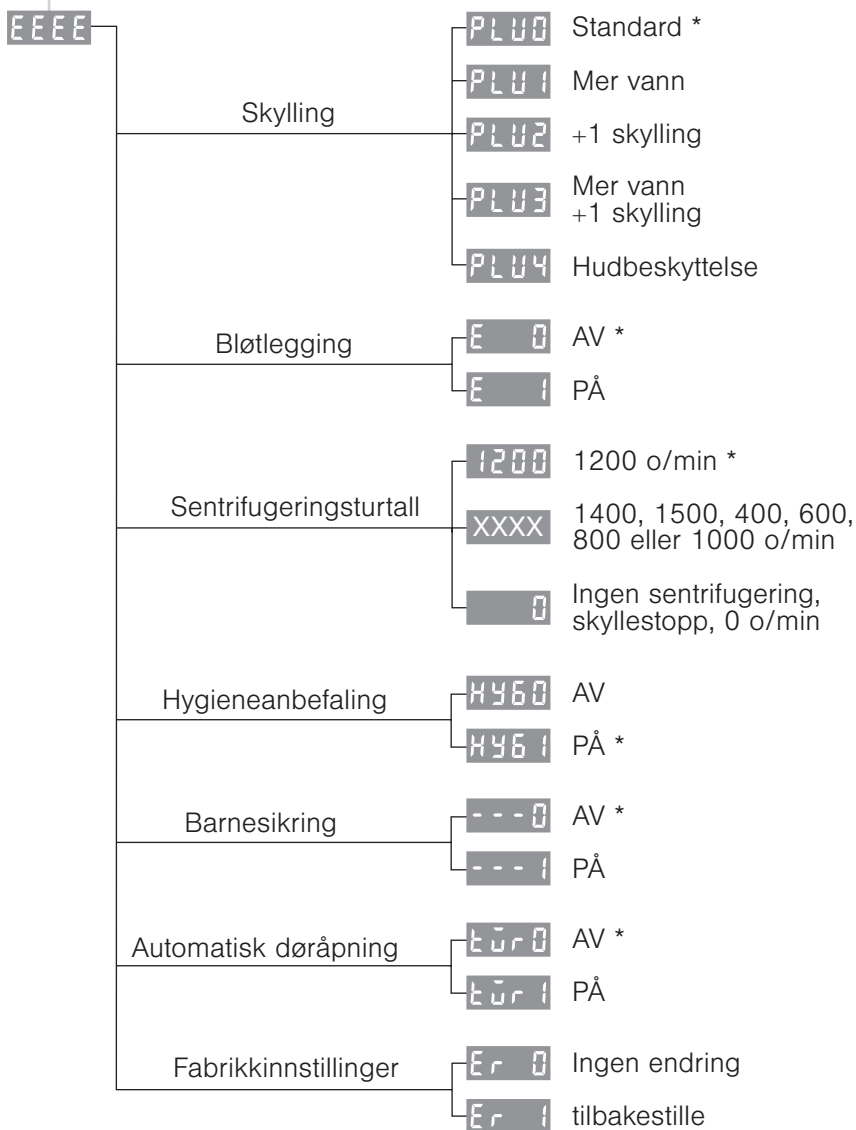

\* Fabrikkinntilling

## 4.1 Skylling

Skylleintensiteten kan stilles inn i 5 forskjellige trinn.

### «Standard» **PLU0**

- Normal vannstand

### «Mer vann» **PLU1**

- Vannstanden økes med 1–3 cm under hovedvask og for hver skylling.

### «+1 skylling» **PLU2**

- Det legges en ekstra skylling til hvert program.

### «Mer vann +1 skylling» **PLU3**

- For hvert program legges det til én skylling. I tillegg økes vannstanden under hovedvasken og for hver skylling med 1–3 cm.



### «Hudbeskyttelse» **PLU4**

- For hvert program legges det til 2 skyllinger og vannstanden økes med 5 cm for hver skylling. Denne innstillingen er spesielt egnet for personer med følsom hud eller ved mistanke om vaskemiddelallergi.



## Endre skylleintensitet

- Hold **▶▶|**-tasten inne i 5 sekunder.
  - Digitaldisplayet viser **EEEE**.
- Trykk på **▶▶|**-tasten helt til aktuell innstilling vises i digitaldisplayet, f. eks.: **PLU0** for standard.
- Trykk på **95|**-tasten helt til ønsket innstilling vises i digitaldisplayet, f. eks.: **PLU1** for mer vann.
  - Innstillingen lagres og trenger ikke bekreftes.
- Trykk på **▶▶|**-tasten helt til digitaldisplayet slukker.

### 4.2 Bløtlegging

Dersom «Bløtlegging PÅ»  er programmert, kan ønsket bløtleggingstid stilles inn i trinn på 30 minutter etter at hovedprogrammet er valgt med -tasten.







Mulige innstillinger:

 (30 min. bløtlegging) til  (6 t bløtlegging).



Bløtlegging kan ikke kombineres med utsatt start.

#### Slå bløtlegging på/av

- ▶ Hold -tasten inne i 5 sekunder.
  - Digitaldisplayet viser .
- ▶ Trykk på -tasten helt til aktuell innstilling vises i digitaldisplayet, f. eks.:  for bløtlegging AV.
- ▶ Trykk på -tasten.
  - I digitaldisplayet står  for bløtlegging PÅ.
  - Innstillingen lagres og trenger ikke bekreftes.
- ▶ Trykk på -tasten helt til digitaldisplayet slukker.









### 4.3 Sentrifugeringsturtall

Alle programmer og programkombinasjoner er tildelt et optimalt sentrifugeringsturtall fra fabrikken. Dette kan tilpasses til egne behov.

Øke: Tilordnes kun egnede programmer (f. eks. kokvask) for å beskytte følsomt tøy.

Redusere: Kan gjøres for alle programmer.





#### Stille inn maksimalt sentrifugeringsturtall

- Hold -tasten inne i 5 sekunder.
  - Digitaldisplayet viser .
- Trykk på -tasten helt til aktuelt turtall vises i digitaldisplayet, f. eks.:  for 1200 o/min.
- Trykk på -tasten helt til ønsket innstilling vises i digitaldisplayet, f. eks.:  for 800 o/min.
  - Innstillingen lagres og trenger ikke bekreftes.
- Trykk på -tasten helt til digitaldisplayet slukker.

### 4.4 Hygieneanbefaling

For å spare strøm, velges det i dag ofte programmer med temperatur under 60 °C. Disse programmene gir gode resultater ved litt skittent hverdagstøy. Dersom det nesten utelukkende vaskes på lave temperaturer, kan det danne seg illeluktende belegg i apparatet. For å forhindre dette viser en hygieneanbefaling **H 60** når det fra et hygienisk synspunkt anbefales å vaske med en temperatur på minst 60 °C.







#### Slå hygieneanbefaling på/av

- ▶ Hold -tasten inne i 5 sekunder.
  - Digitaldisplayet viser **EEEE**.
- ▶ Trykk på -tasten helt til aktuell innstilling vises i digitaldisplayet, f. eks.: **HY61** for hygieneanbefaling på.
- ▶ Trykk på -tasten helt til ønsket innstilling vises i digitaldisplayet, f. eks.: **HY60** for hygieneanbefaling av.
  - Innstillingen lagres og trenger ikke bekreftes.
- ▶ Trykk på -tasten helt til digitaldisplayet slukker.

## 4.5 Barnesikring

Barnesikringen skal hindre at barn utilsiktet starter eller avbryter et program. Når barnesikringen er aktivert, kan et program bare startes ved å trykke samtidig på to taster.





### Aktivere/deaktivere barnesikring

- Hold -tasten inne i 5 sekunder.
  - Digitaldisplayet viser .
- Trykk på -tasten helt til aktuell innstilling vises i digitaldisplayet, f. eks.:  for barnesikring AV.
- Trykk på -tasten.
  - I digitaldisplayet står  for barnesikring PÅ.
  - Innstillingen lagres og trenger ikke bekreftes.
- Trykk på -tasten helt til digitaldisplayet slukker.

### 4.6 Automatisk døråpning





Hvis automatisk døråpning er aktivert, åpnes døren automatisk når programmet er ferdig. Hvis ikke, forblir den lukket og kan åpnes med et trykk på -tasten.

#### Slå automatisk døråpning på/av

- ▶ Hold -tasten inne i 5 sekunder.
  - Digitaldisplayet viser **EEEE**.
- ▶ Trykk på -tasten helt til aktuell innstilling vises i digitaldisplayet, f. eks.: **Er 0** for automatisk døråpning AV.
- ▶ Trykk på -tasten.
  - I digitaldisplayet står **Er 1** for automatisk døråpning PÅ.
  - Innstillingen lagres og trenger ikke bekreftes.
- ▶ Trykk på -tasten helt til digitaldisplayet slukker.

### 4.7 Gjenopprette fabrikkinnstillingene

Fabrikkinnstillingene kan gjenopprettes.

- ▶ Hold -tasten inne i 5 sekunder.
  - Digitaldisplayet viser **EEEE**.
- ▶ Trykk på -tasten helt til digitaldisplayet viser **Er 0** for ingen endring.
- ▶ Trykk på -tasten.
  - Digitaldisplayet viser **Er 1** for gjenoppretting av fabrikkinnstillinger.
  - Innstillingen lagres og trenger ikke bekreftes.
- ▶ Trykk på -tasten helt til digitaldisplayet slukker.

## 5 Vasking

### Klargjøre apparatet

- Kontroller om filteret for fremmedlegemer **1** er satt inn på riktig måte.

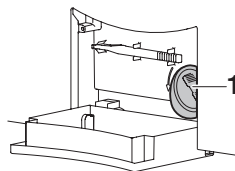

- Sett i strømkontakten eller slå på veggbryteren.
  - Apparatet slås på.

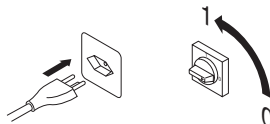

- Åpne vannkranen.

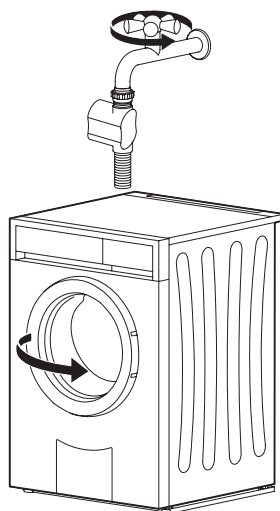

- Åpne døren med et trykk på -tasten.

### Legge inn tøy

► Legg inn tørt tøy (maks. 8 kg).

- Ved normalt skitten koke- og kulørtvask kan vaskemaskinen fylles helt.

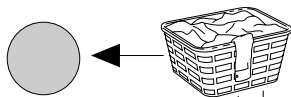

- Ved svært skitten koke- og kulørtvask fyller du vaskemaskinen maks.  $\frac{3}{4}$ .



- Ved lettstelt bomull, hvitt og farget syntetisk tøy samt blandingstekstiler fyller du vaskemaskinen maks.  $\frac{1}{2}$ .



- Ved finvask, ull, silke, polyakryl og gardiner fyller du vaskemaskinen maks.  $\frac{1}{4}$ .

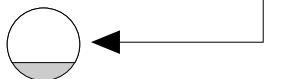

Ved vått tøy må tøymengden reduseres til halvparten.

For å unngå ujevn gange, vibrasjonsstøy og avbrudd i sentrifugeringen, bør vaskemaskinen helst ikke fylles med kun ett stort plagg.

► Lukk døren (trykk den igjen).

- Kontrolllampene i programtastene blinker.

Hvis du ikke velger noe program i løpet av 20 sekunder, slukker alle visningene. Du kan likevel fremdeles velge program.

## 5.1 Ha i vaskemiddel

- Dra ut vaskemiddelskuffen til anslag.

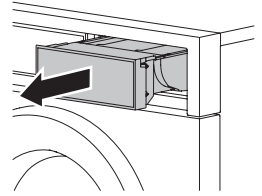

### Vaskepulver

Ved bruk av vaskepulver må klaff **1** i rom **II** være åpen.

- Løft opp klaff **1** og skyv den bakover.

### Flytende vaskemiddel

Ved bruk av flytende vaskemiddel må klaff **1** i rom **II** være lukket.

- Dra klaff **1** helt fram og skyv den helt ned.

Fyll flytende vaskemiddel til maksimalt det øverste merket. Flytende vaskemiddel kan kun brukes for hovedvask ved programmer uten forvask. Det er dessuten bare egnet for temperaturer opp til 60 °C. Ved programmer på 95 °C virker flytende vaskemiddel dårligere, da de ikke inneholder blekemidler.



Flytende vaskemiddel brukes fortrinnsvis ved hovedprogrammene / / og for programmer med og .

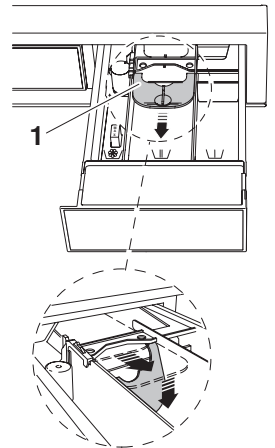

### Flytende vaskemiddel og utsatt start

Hvis det vaskes med utsatt start, må det flytende vaskemiddelet tilsettes i en doseringshjelp (f. eks. vaskeball) etter at tøyet er lagt inn. Det er viktig at det ikke kommer vaskemiddel på tøyet i tiden for utsatt start, da dette kan skade tøyet på grunn av mulige kjemiske reaksjoner.

**Vaskemiddeldosering**

**Overdosering av vaskemiddel kan føre til kraftig skumdannelse. Dette fører til et dårlig vaskeresultat og, i enkelte ekstreme tilfeller, til skader på apparatet.**

Nødvendig vaskemiddelmengde avhenger av hvor skittent tøyet er, hvor mye tøy som skal vaskes, vannhardheten og produktet som brukes. Ta hensyn til doseringsinformasjonen fra vaskemiddelprodusenten.

Vannhardheten angis med måleenheten fransk hardhetsgrad °fH, og deles inn i 3 grupper:

- myk 0 °fH til 15 °fH
- medium 15 °fH til 25 °fH
- hard over 25 °fH (bruk ev. bløtgjøringsmiddel og reduser vaskemiddeldoseringen)

Ta kontakt med vannverket for informasjon om lokale verdier for vannhardhet.

**Påfyllingssted**

Forvaskemiddel	yll i rom I
Hovedvaskemiddel	yll i rom II
Skyllemiddel	yll i rom ☼

**Biovask**

Basisvaskemiddel	yll i rom II
Vaskemiddel med bleking	yll i rom I
Skyllemiddel	yll i rom ☼

**Såpevask**

Bløtgjøringsmiddel	yll i rom I
Såpevaskemiddel	yll i rom II
Skyllemiddel	yll i rom ☼

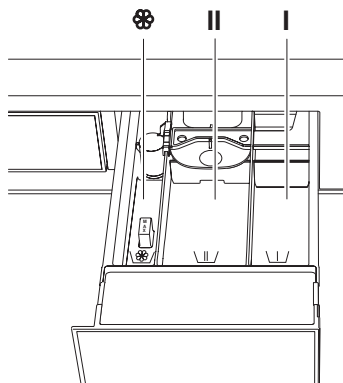



## Skyllemiddel

Fyll på skyllemiddel, ikke høyere enn til «MAX»-merket.

Hvis tøyet tørkes i maskinen, skal det ikke brukes skyllemiddel. Tøyet blir automatisk mykt på grunn av maskintørkingen.

## Såpevaskemiddel (bløtgjøringsmiddel + såpevaskemiddel)

For vasking med såpevaskemidler må du velge tilleggsprogrammet «Såpevask».

Såpe binder kalk. Derfor skal såpevaskemiddel kun brukes ved bløtt eller middels hardt vann (inntil 25 °fH) og med tilførsel av kalkbeskyttelsesmiddel. Ellers kan det dannes kalksåpe som avleires på tøyet og i apparatet. Varmeapparater med kalkavleiringer kan skade apparatet.

## Farging av tekstiler

Farging av tekstiler er mulig med egnede fargemidler. Ta hensyn til sikkerhetsinformasjonen og advarslene fra produsenten.



Alle vaskeprogrammer starter med en kort utpumping, derfor må flytende farge fylles inn først etterpå.

## Etter vaskemiddeldoseringen

- Skyv vaskemiddelskuffen helt inn.
- Velg program.

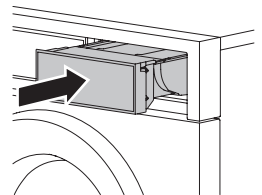

## 5.2 Velge program

### «Tip and go»

Trykk på en enkelt tast for å velge et hovedprogram. Alle nødvendige innstillinger tilordnes programmet automatisk.

Tilleggsprogrammer og tilleggsfunksjoner kan velges til eller bort ved å trykke på den aktuelle tasten.

Hvis du ikke trykker på en tast innen ca. 20 sekunder, starter det valgte programmet automatisk.



Finn ut hvilket program som egner seg for tøyet ditt ved hjelp av PROGRAMOVERSIKTEN.

### Velge hovedprogram

- Lukk døren.
  - Kontrolllampene i programtastene blinker.



- Trykk på ønsket programtast eller hold den inne i 3 sekunder for intensivprogrammet.
  - Kontrolllampen for det valgte programmet lyser.
  - Den valgte temperaturen vises.
  - Etter en liten stund veksler displayet til forventet programvarighet (timer/ minutter).
  - Kontrolllampene til de aktiverbare tilleggsprogrammene blinker.



I løpet av denne tiden kan du velge et nytt program. Alle tilleggsprogrammer som allerede er aktivert, slettes, og må velges på nytt.

- Hvis du ikke trykker på noen tast innen ca. 20 sekunder, starter det valgte programmet automatisk.

## Velge tilleggsprogram



Skånsom



Dampglatting



Forvask



Nattspareprogram



Sport



Middsperre

- ▶ Trykk på ønsket tast mens kontrollampen blinker.
  - I digitaldisplayet vises den nye programvarigheten.

## Endre temperatur

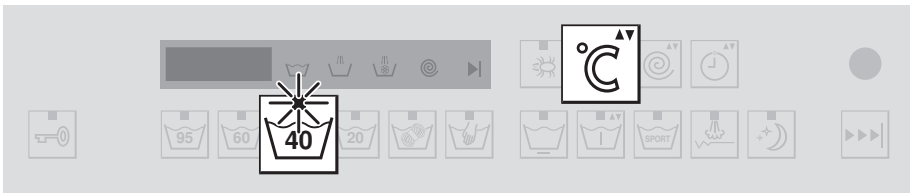



- ▶ Trykk på [°C<sup>+</sup>]-tasten rett etter programvalget helt til ønsket temperatur vises i digitaldisplayet.

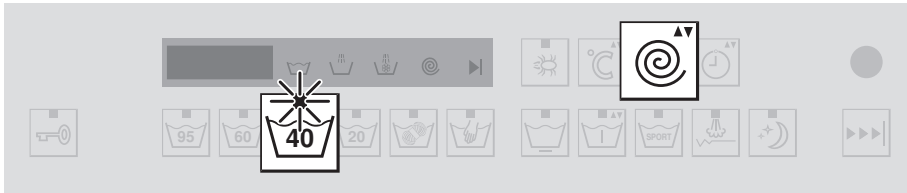

Temperaturen kan fremdeles endres i begynnelsen av et program.

## Endre sentrifugeringsturtall



- Trykk på -tasten rett etter programvalget helt til ønsket sentrifugeringsturtall vises i digitaldisplayet.





Den aktuelle innstillingen kan endres under et programforløp.

Foreslåtte og maksimalt innstillbare sentrifugeringsturtall avhenger av programmet som er valgt.

Ved innstillingen  «ingen sentrifugering/skyllestopp» blir tøyet liggende i skyllevannet etter siste skylling. Det følger ingen sentrifugering eller mellomsentrifugering.

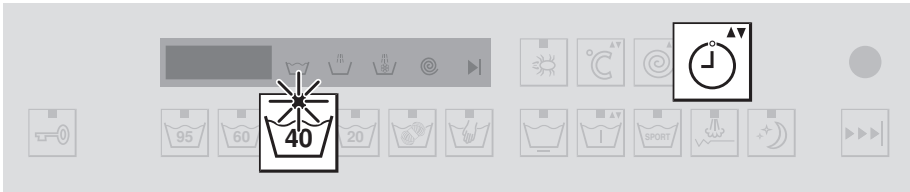
## Velge utsatt start





- ▶ Hold -tasten inne rett etter programvalget, eller trykk på den helt til ønsket varighet for utsatt start (maks. 24 timer) står i digitaldisplayet.
  - Digitaldisplayet slukker.
  - Når tiden for utsatt start er over, starter det valgte programmet automatisk.



Du kan til enhver tid legge i nytt tøy.

Den resterende tiden for utsatt start kan forkortes med en time om gangen ned til null. Trykk da gjentatte ganger på -tasten.

## Stille inn bløtleggingstid

Hvis brukerinnstillingen «Bløtlegging»  er programmert, er det bløtleggingstiden som stilles inn med -tasten, og ikke utsatt start.

- ▶ Trykk på -tasten til digitaldisplayet viser ønsket bløtleggingstid.



Bløtleggingstiden kan stilles inn i halvtimestrinn fra 2 timer til 30 minutter og til slutt fra 6 timer til 30 minutter.









Bløtlegging kan ikke kombineres med utsatt start.

Hvis vannet fra bløtleggingen ikke skal brukes for hovedvasken, må det i tillegg velges forvask med -tasten.

### Velge biovask/såpevask

- ▶ Velg program.
- ▶ Trykk 2× på -tasten.
  - Digitaldisplayet viser **bio** for biovask.
- ▶ Trykk 3× på -tasten.
  - Digitaldisplayet viser **-SE-** for såpevask.

### Velge separat skylling/separat sentrifugering

- ▶ Velg program.
- Trykk 1× på -tasten: Skylling 
- Trykk 2× på -tasten: Siste skylling/  
behandling 
- Trykk 3× på -tasten: Sluttcentrifugering 

## Åpne døren under vasking

Det er kun mulig å åpne døren så lenge vannstanden og temperaturen fremdeles er lav og det ikke pågår sentrifugering. Døren kan åpnes så lenge kontrollampen til -tasten lyser.

- Trykk på -tasten.
  - Døren åpnes.
  - Digitaldisplayet blinker.
- Etterfyll eller ta ut tøy.
- Lukk døren.
  - Programmet fortsetter.



Ved strømbrudd kan døren kun åpnes med nødopplåsing. Programminnet sørger for at programforløpet fortsetter etter et strømbrudd.

## 5.3 Korrigere valg



### Ved valg av program

- Trykk en gang til på en programtast.
  - Alle innstillinger slettes.

### Etter programstart

Sentrifugeringsturtall og temperatur kan fremdeles endres. Dersom andre innstillinger må korrigeres, må programmet avbrytes.

### Avbryte program før tiden

- Trykk på -tasten helt til digitaldisplayet viser  for tømning.
  - Denne programdelen kan ikke utelates og blir utført i sin helhet.

## 5.4 Programvalg med aktivert barnesikring

Aktivering/deaktivering av barnesikringen beskrives under BRUKERINNSTILLINGER.

- ▶ Lukk døren.
  - Digitaldisplayet viser: **- - - -**.
  - Kontrolllampene i programtastene blinker.
- ▶ Hold ønsket programtast inne og trykk samtidig på **▶▶▶**-tasten.



Ytterligere betjening kan foregå helt fram til programstart uten hensyn til barnesikringen.

### Avbryte program

- ▶ Hold tasten til det aktive programmet inne, kontrollampen lyser, og trykk også på **▶▶▶**-tasten.



## 5.5 Programslutt

### Løse opp

Rettt før programslutt gjennomføres oppløsingen i ca. 1–2 minutter. Når dampglattning er valgt, forlenges varigheten til ca. 60 minutter for å unngå ny krølling.



Under oppløsingen kan tøyet når som helst tas ut ved å trykke på -tasten.

### Ved «automatisk døråpning AV»

Når programmet er ferdig, står følgende i digitaldisplayet i 20 minutter:

.

Symbolet  blinker

- Trykk på -tasten.
  - Døren er åpen, og tøyet kan tas ut.





Ved strømbrudd kan døren åpnes med nødopplåsing.

### Ved «automatisk døråpning PÅ».

- Døren åpnes automatisk når programmet er ferdig.
- Tøyet kan tas ut.

### Ved «Skyllestopp»

Tøyet blir liggende i siste skyllevann. Vannet må pumpes ut før tøyet kan tas ut.

- ▶ Trykk 1× på -tasten.
  - Tøyet sentrifugeres med det turtallet som er innstilt for det aktuelle programmet.
- ▶ Trykk 2× på -tasten.
  - Tømming uten sentrifugering.

### Ved visning

Hygieneanbefaling

- ▶ Vask på minst 60 °C i en av de neste vaskingene.

## 5.6 Når vaskedagen er over

- ▶ Rengjør vaskemiddelrommene ved behov.
- ▶ Etter hver vaskedag må du fjerne avleiringer eller fremmedlegemer fra dørpakningen.
- ▶ Skyv døren inntil, ikke lukk den.
  - Vasketrommel og dørpakning kan tørke på denne måten.

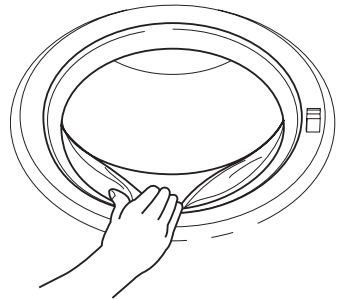

## 6 Pleie og vedlikehold

Ved riktig vaskemiddeldosering rengjøres innsiden av apparatet automatisk. Vaskemiddelrester på kromstål må omgående tørkes bort med en myk klut for å unngå flekker.

### 6.1 Rengjøre vaskemiddelskuffen

Ved normal vaskemiddeldosering rengjøres vaskemiddelrommene av vannet som strømmer igjennom dem. Ved sterk tilsmussing må de vaskes.

#### Rengjøre vaskemiddelrom

- Dra ut vaskemiddelskuffen **1** til anslag, løft den litt opp og ta den ut.
- Vask vaskemiddelrommene.

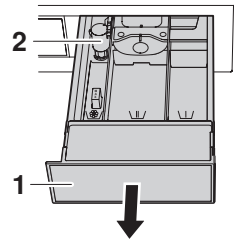

#### Rengjøre heverten og utsugingsrøret

- Dra opp sugeoverløpet **2** i skyllemiddelrommet  i pilretningen.
- Rengjør heverten **2** og utsugingsrøret **3**.
- Sett inn heverten på riktig måte igjen.

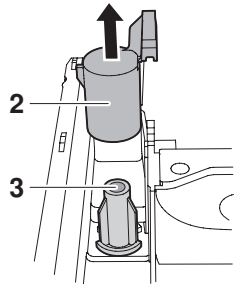

### 6.2 Rengjøre vanninntaksfilter

For å unngå tilstopping, må filtersilen **4** i vanninntaket kontrolleres regelmessig og rengjøres ved behov.



Etter vedlikeholdsarbeider må du kontrollere at vanninntaket er tett.

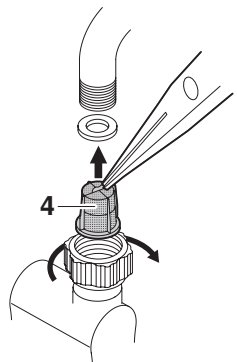

## 6.3 Nødtømming



**Vannet i apparatet kan være varmt. Fare for skålding! La det avkjøles før nødtømming.**

Hvis det fremdeles er vann i apparatet ved tilstoppet vannutløp, blokkert avløpspumpe, driftsfeil eller strøbrudd, må det tappes ut på følgende måte:

- ▶ Åpne utløpsbeholderen **2** ved å trykke på det nedre området.

### Eller

- ▶ Ta den korte instruksjonsboken **1** ut av vaskemiddel-skuffen og åpne utløpsbeholderen **2**.

- ▶ Vipp utløpsbeholderen **2** helt ned.
  - Utløpsbeholderen fungerer som oppsamlingskar for vannet som renner ut.
- ▶ Løsne filteret **3** litt ved å dreie det sakte mot venstre, og slipp ut vannet på en kontrollert måte.

Det kan være nødvendig å tømme utløpsbeholderen innimellom.

- ▶ Steng filteret ved å dreie det mot høyre, og ta utløpsbeholderen **2** frem og ut.
- ▶ Tøm utløpsbeholderen og sett den inn igjen (skv den vannrett inn til anslag).

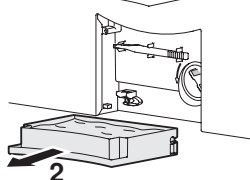
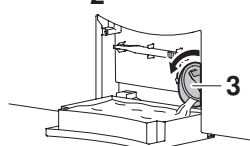
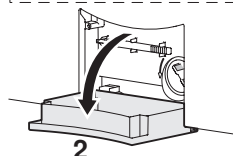
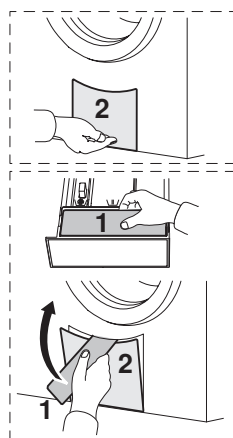

For å slippe ut vannet, kan utløpsbeholderen fjernes og det kan settes et større kar under utløpet. Det kan være opp til 30 liter vann i apparatet.

## 6.4 Rengjøre filter

Avsetninger i filteret **1** må fjernes regelmessig.



Etter vasking av f. eks. dyretepper eller tøy som loer kraftig, må filteret også rengjøres.

- Slipp ut vannrester, se NØDTØMMING.
- Drei til slutt filteret **1** mot venstre og ut, og rengjør det grundig.
- Fjern fremmedlegemer (knapper, mynter osv.).

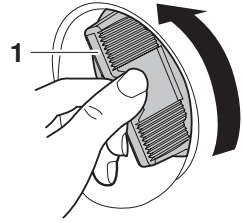

- Kontroller om vingehjulet **2** for pumpen kan dreies. Bruk åpneren **3** for nødopplåsing.
- Hvis vingehjulet **2** ikke kan dreies, må du ta kontakt med vår kundeservice.



Vingehjulet **2** kan dreies i rykk. Dette er konstruksjonsbetinget og betyr ikke at det finnes fremmedlegemer eller foreligger en feil.

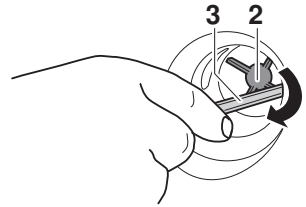

- Skyv inn filteret **1** til anslag og drei det mot høyre til det stopper.
- Sett inn og smekk igjen utløpsbeholderen.

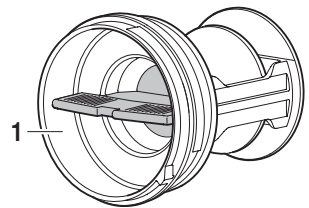

## 7 Utbedre feil selv

I dette kapitlet er det oppført feil som du selv skal kunne utbedre på en enkel måte, ved å følge fremgangsmåten som beskrives. Hvis en annen feil angis, eller feilen ikke kan utbedres, må du ta kontakt med vår kundeservice.



Før du ringer kundeservice, må du notere deg produktionsnummeret og hele feilmeldingen, f. eks. **F xx / E xxx**.

### 7.1 Hva gjør du hvis ...

... digitaldisplayet viser **A 2**

Mulig årsak	Utbedring
<ul style="list-style-type: none"><li>• Filteret er tilstoppet eller avløpspumpen er blokkert.</li><li>• Avløpsslengen har en knekk.</li><li>• Avløpet eller vannlåsen for husinstallasjonen er tilstoppet.</li></ul>	<ul style="list-style-type: none"><li>➤ Utbedre feilen.</li><li>➤ Bekreft feilmeldingen med et trykk på -tasten.</li><li>➤ Start programmet på nytt.</li></ul>

... digitaldisplayet viser **A 5**

Mulig årsak	Utbedring
<ul style="list-style-type: none"> <li>• Store plagg legger seg på én side i vasketrommelen.</li> </ul>	<ul style="list-style-type: none"> <li>➤ For å unngå at det oppstår ubalanse, bør store og små plagg vaskes sammen.</li> </ul>
<ul style="list-style-type: none"> <li>• Hodepute eller lignende ble vasket sammen med det andre.</li> </ul>	<ul style="list-style-type: none"> <li>➤ Ta ut hodeputen.</li> <li>➤ Sentrifuger tøyet på nytt.</li> <li>➤ Sentrifuger hodeputen separat.</li> </ul>
<ul style="list-style-type: none"> <li>• Plagg har viklet seg inn i hverandre.</li> </ul>	<ul style="list-style-type: none"> <li>➤ Skill plaggene fra hverandre.</li> <li>➤ Lukk sengeklær og puter.</li> <li>➤ Sentrifuger tøyet på nytt.</li> </ul>

... digitaldisplayet viser **A 6**

Mulig årsak	Utbedring
<ul style="list-style-type: none"> <li>• Filteret mangler eller er ikke satt inn på riktig måte.</li> </ul>	<ul style="list-style-type: none"> <li>➤ Sett inn filteret på riktig måte.</li> <li>➤ Bekreft feilmeldingen med et trykk på -tasten.</li> <li>➤ Start programmet på nytt.</li> </ul>

... digitaldisplayet viser **A 9**

Mulig årsak	Utbedring
<ul style="list-style-type: none"><li>• Vannkranen er stengt.</li><li>• Filtersilen i tilførselsledningen er tilstoppet.</li><li>• Brudd i vanntilførselen.</li><li>• Vanntrykket er for lavt.</li></ul>	<ul style="list-style-type: none"><li>➤ Utbedre feilen eller vent til vanntilførselen er reparert.</li><li>➤ Bekreft feilmeldingen med et trykk på -tasten.</li><li>➤ Start programmet på nytt.</li></ul>

... digitaldisplayet viser vekselvis **F 6** og **E 77**

Mulig årsak	Utbedring
<ul style="list-style-type: none"><li>• Lekkasjebeskyttelsen er aktivert.</li></ul>	<ul style="list-style-type: none"><li>➤ Steng vannkranen.</li><li>➤ Noter komplett feilmelding og produksjonsnummer.</li><li>➤ Bekreft feilmeldingen med et trykk på -tasten.</li><li>➤ Ikke bryt strømtilførselen i løpet av ca. 10 minutter, slik at avløpspumpen kan fortsette å gå.</li><li>➤ Ring kundeservice.</li></ul>



## ... digitaldisplayet viser vekselvis **F xx** og **E xxx**

Mulig årsak	Utbedring
<ul style="list-style-type: none"> <li>• Forskjellige situasjoner kan føre til en «F»-melding.</li> </ul>	<ul style="list-style-type: none"> <li>➤ Bekreft feilmeldingen med et trykk på -tasten.</li> <li>➤ Bryt strømtilførselen i ca. 1 minutt.</li> <li>➤ Slå på strømtilførselen igjen og velg et nytt program.</li> <li>➤ Hvis feilen oppstår på nytt, noterer du komplett feilmelding og produksjonsnummer.</li> <li>➤ Steng vannkranen og bryt strømtilførselen.</li> <li>➤ Ring kundeservice.</li> </ul> <p>Dersom det er tøy i apparatet:</p> <ul style="list-style-type: none"> <li>➤ Foreta en nødtømming.</li> <li>➤ Betjen nødopplåsing.</li> <li>➤ Ta ut tøyet.</li> <li>➤ Ring kundeservice.</li> </ul>

... digitaldisplayet viser **U 1** og **E 27**

Mulig årsak	Utbedring
<ul style="list-style-type: none"> <li>• Feil elektrisk tilkobling.</li> <li>• Overspenning</li> </ul>	<ul style="list-style-type: none"> <li>➤ Bekreft feilmeldingen med et trykk på -tasten.</li> <li>➤ Bryt strømtilførselen i ca. 1 minutt.</li> <li>➤ Slå på strømtilførselen igjen og velg et nytt program.</li> <li>➤ Hvis feilen oppstår på nytt, noter komplett feilmelding (melding, produksjonsnummer og E-nummer) og bryt til slutt strømtilførselen.</li> <li>➤ Ring kundeservice.</li> </ul>

... digitaldisplayet viser **- - - -**

Mulig årsak	Utbedring
<ul style="list-style-type: none"> <li>• Barnesikringen er aktivert.</li> </ul>	<ul style="list-style-type: none"> <li>➤ Ta hensyn til betjening med barnesikring.</li> <li>➤ Deaktiver barnesikringen.</li> </ul>

... digitaldisplayet viser **H 04**

Mulig årsak	Utbedring
<ul style="list-style-type: none"> <li>• Ved svært kraftig skumdannelse utvides programmet automatisk med én ekstra skylling. Vaskeresultatet blir bedre, men programvarigheten forlenges.</li> </ul>	<ul style="list-style-type: none"> <li>➤ Reduser vaskemiddeldoseringen for neste vask.</li> <li>➤ Tilpasning av vaskemiddeldoseringen til vannhardheten.</li> </ul>

... digitaldisplayet viser 

Mulig årsak	Utbedring
<ul style="list-style-type: none"> <li>Hygieneanbefaling.</li> <li>Det har over lengre tid ikke blitt vasket med en temperatur på minst 60 °C.</li> </ul>	<ul style="list-style-type: none"> <li>➤ Én av de neste vaskene må gjøres på minst 60 °C.</li> </ul>

... programvarigheten er betydelig lengre enn det som vises

Mulig årsak	Utbedring
<ul style="list-style-type: none"> <li>Det er brukt for mye vaskemiddel. Skyllingen forlenges.</li> </ul>	<ul style="list-style-type: none"> <li>➤ Reduser vaskemiddeldoseringen for neste vask.</li> </ul>
<ul style="list-style-type: none"> <li>Stor ubalanse i vasketrommelen.</li> </ul>	<ul style="list-style-type: none"> <li>➤ For å redusere ubalanse, bør store og små plagg vaskes sammen.</li> </ul>
<ul style="list-style-type: none"> <li>Vannet som kommer inn er svært kaldt. Oppvarmingen forlenges.</li> </ul>	

... digitaldisplayet viser 

Mulig årsak	Utbedring
<ul style="list-style-type: none"> <li>Vannet som kommer inn er svært kaldt. Oppvarmingen forlenges.</li> </ul>	

... digitaldisplayet viser 

Mulig årsak	Utbedring
<ul style="list-style-type: none"><li>Valgt program er tenkt for redusert vannmengde. Ved for mye tøy vil oppvarmingen og ev. også skyllingen forlenges.</li></ul>	<ul style="list-style-type: none"><li>➤ Ved neste vask må tøymengden tilpasses til maks. belastningsmengde (se PROGRAMOVERSIKT).</li></ul>

... tøyet ikke ble sentrifugert eller ble sentrifugert for dårlig

Mulig årsak	Utbedring
<ul style="list-style-type: none"><li>Innstilt sentrifugeringsturtall er for lavt.</li></ul>	<ul style="list-style-type: none"><li>➤ Øk sentrifugeringsturtallet for neste vask.</li></ul>
<ul style="list-style-type: none"><li>For stor ubalanse i trommelen og plaggene kan ikke fordeles.</li></ul>	<ul style="list-style-type: none"><li>➤ For å redusere kraftig ubalanse, bør store og små plagg vaskes sammen.</li></ul>
<ul style="list-style-type: none"><li>Dampglatting ble valgt og apparatet sto skjevt.</li></ul>	<ul style="list-style-type: none"><li>➤ Rett inn apparatet optimalt i henhold til installasjonsveiledningen.</li></ul>

**... digitaldisplayet viser **

Mulig årsak	Utbedring
<ul style="list-style-type: none"> <li>• For stor ubalanse i vasketrommelen. Apparatet forsøker å fordele tøyet bedre. Sluttsentrifugeringen forlenges.</li> </ul>	<ul style="list-style-type: none"> <li>➤ For å hindre at det oppstår kraftig ubalanse, bør store og små plagg vaskes sammen.</li> </ul>

**... det oppstår kraftige vibrasjoner under sentrifugering**

Mulig årsak	Utbedring
<ul style="list-style-type: none"> <li>• Transportsikringen er ikke fjernet.</li> </ul>	<ul style="list-style-type: none"> <li>➤ Fjern transportsikringen.</li> </ul>
<ul style="list-style-type: none"> <li>• Apparatføttene er ikke stilt inn riktig.</li> </ul>	<ul style="list-style-type: none"> <li>➤ Rett inn apparatet optimalt i henhold til installasjonsveiledningen.</li> </ul>
<ul style="list-style-type: none"> <li>• Vasketrommelen kunne ikke avbalanseres optimalt. Det dreier seg ikke om en funksjonsfeil.</li> </ul>	<ul style="list-style-type: none"> <li>➤ For å redusere ubalanse, bør store og små plagg vaskes sammen.</li> </ul>

**... døren ikke kan åpnes med et trykk på -tasten når programmet er ferdig**

Mulig årsak	Utbedring
<ul style="list-style-type: none"> <li>• Døren er fastklemt.</li> </ul>	<ul style="list-style-type: none"> <li>➤ Trykk på døren i låseområdet (forkant av døren).</li> <li>➤ Trykk på -tasten.</li> </ul>
<ul style="list-style-type: none"> <li>• Strømtilførselen er brutt.</li> </ul>	<ul style="list-style-type: none"> <li>➤ Betjen nødopplåsing.</li> </ul>

**... når det høres vannlyder mot slutten av programmet hvis vasketrommelen dreies for hånd**

<b>Mulig årsak</b>	<b>Utbedring</b>
<ul style="list-style-type: none"><li>• Vannet som ble fylt i medbringerribbene for utligning av ubalanse, kunne ikke tappes helt ut før programslett.</li></ul>	Ingen tiltak nødvendig. Vannet pumpes ut automatisk og har ingen negative følger.





**... det blir igjen rester av vaskepulver i vaskemiddelrommet**

<b>Mulig årsak</b>	<b>Utbedring</b>
<ul style="list-style-type: none"><li>• Fuktig eller klumpete vaskemiddel.</li></ul>	<ul style="list-style-type: none"><li>➤ Lagre vaskemiddelet på et tørt sted.</li></ul>
<ul style="list-style-type: none"><li>• Vaskemiddelrommet er fuktig og det er valgt utsatt start.</li></ul>	<ul style="list-style-type: none"><li>➤ Tørk vaskemiddelrommet før du fyller vaskemiddel.</li></ul>
<ul style="list-style-type: none"><li>• Vanntrykket er for lavt.</li></ul>	<ul style="list-style-type: none"><li>➤ Åpne vannkranen helt.</li></ul>
<ul style="list-style-type: none"><li>• Vanninnløpet er forkalket.</li></ul>	<ul style="list-style-type: none"><li>➤ Kontroller vanntilførselen og rengjør filtersilen ved behov.</li><li>➤ Rengjør innsprøytingsdysene via vaskemiddelskuffen.</li></ul>
<ul style="list-style-type: none"><li>• Klaffen for flytende vaskemiddel er vippt ned.</li></ul>	<ul style="list-style-type: none"><li>➤ Sett klaffen i øvre posisjon.</li></ul>

**... det er rester eller vann i skyllemiddelrommet**

Mulig årsak	Utbedring
<ul style="list-style-type: none"> <li>• Heverten i skyllemiddelrommet mangler eller er ikke satt inn riktig.</li> </ul>	<ul style="list-style-type: none"> <li>➤ Sett inn heverten på riktig måte.</li> </ul>
<ul style="list-style-type: none"> <li>• Heverten eller utsugingsrøret er tilstoppet.</li> </ul>	<ul style="list-style-type: none"> <li>➤ Rengjør heverten og utsugingsrøret.</li> </ul>

**... tøyet fremdeles er tørt når programmet er ferdig og det vises ingen feilmelding**

Mulig årsak	Utbedring
<ul style="list-style-type: none"> <li>• «Demomodus» er aktivert.</li> </ul>	<ul style="list-style-type: none"> <li>➤ Åpne døren.</li> <li>➤ Trykk inn tast  og .</li> <li>➤ Trykk samtidig på -tasten. <ul style="list-style-type: none"> <li>– Digitaldisplayet viser <b>dEn i</b>.</li> </ul> </li> <li>➤ Trykk på -tasten enda en gang. <ul style="list-style-type: none"> <li>– Digitaldisplayet viser <b>dEn 0</b>.</li> </ul> </li> </ul>

## 7.2 Åpne døren ved strømbrudd



**Forsikre deg om at vasketrommelen står stille. Fare for omfattende personskader hvis du berører en roterende tørketrommel.**



Hvis åpneren **3** for nødopplåsing ikke lenger er tilgjengelig, kan du også bruke en skrutrekker.

- Steng vannkranen.
- Koble apparatet fra strømmettet.
- Åpne utløpsbeholderen **2** ved å trykke på det nedre området.

### Eller

- Ta den korte instruksjonsboken **1** ut av vaskemiddelskuffen og åpne utløpsbeholderen **2**.
- Vipp utløpsbeholderen helt ned.
- Gjennomfør en nødtømming ved behov.
- Fjern utløpsbeholderen **2**.
- Ta åpneren **3** for nødopplåsing ut av holderen.
- Sett åpneren i åpningsdekselet **4** og dra i pilretningen.
  - Døren går opp.

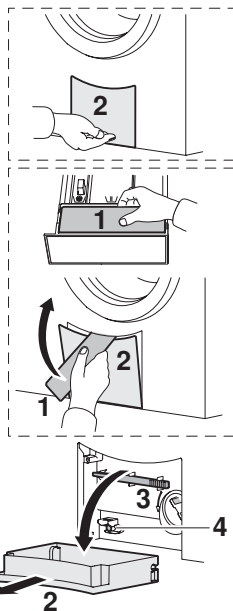

### Dørfeste høyre

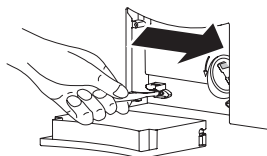

### Dørfeste venstre

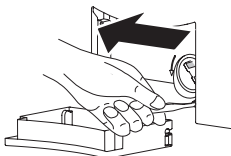



## 8 Vasketips



### Vaskesymboler

For riktig vasking må du følge vaskesymbolene som tøyet er merket med.

### Vaskemiddel

Pass på at vasketemperaturen som er valgt stemmer overens med anbefalt temperaturområde for vaskemiddelet. Dette for å garantere at vaskemiddelet virker optimalt.

### Generelle tips

- Fargede og hvite tekstiler må ikke vaskes sammen.
- Tøm alle lommer på klærne som skal vaskes. Fjern fremmedlegemer (mynter, spiker, binders osv.).
- Børst ut av lommene på arbeidsklær som brukes i metallindustrien (metallspon forårsaker skader på tøyet samt rustflekker).
- Lukk sengeklær; lukk glidelåser, hekter og kroker; bind sammen stoffbelter og bånd.
- Vask mindre plagg (f. eks. nylonstrømper, belter) eller plagg med glidelås og hekter i en vaskepose eller et putetrekk.
- Fjern spesielle flekker med flekkfjerningsmidler før vaskingen.
- Svært skitne steder (krager, mansjetter osv.) må forbehandles med såpe, spesialvaskemiddel eller vaskepasta.
- For normalt eller svært skittent tøy velger du tilleggsprogrammet Forvask  eller intensivprogrammet.
- Ull og andre tekstiler som er merket med vaskesymbolet , skal kun vaskes på hovedprogrammet Håndvask . Bruk vaskemiddel for ull eller finvask.

### **Gardiner**

Ved vasking av gardiner i blandingstekstiler og kunstfiber må du ta hensyn til følgende:



- Spør forhandleren om de kan vaskes i maskin og om tillatt vasketemperatur.
- Fyll vasketrommelen bare kvart full.
- Metallringer og kunststoffglidere må pakkes inn i et lett stoff.
- Bruk finvaskemiddel (bruk lite på grunn av skumdannelse).
- Eldre gardiner og gardiner som er bleket av solen er ikke lenger motstandsdyktige, og kan skades ved maskinvask.

## **8.1 Spare energi og vann**

### **Generelt**



- Utnytt maksimal tøymengde for programmet du bruker.
- «Forvask» eller «Bløtlegging» velger du bare ved spesielt skittent tøy eller vanskelige flekker.
- For litt skittent tøy uten flekker velger du hovedprogrammet  eller tilleggsfunksjonen «Sport».

**Svært effektive programmer ...****... for normalt skittent tøy på 40 °C**

- Hold -tasten inne i 3 sekunder for å velge intensivprogrammet for normalt skittent tøy på 40 °C.
- Øk sentrifugeringsturtallet til 1500 o/min ved å trykke flere ganger på -tasten.

Tøymengde	Programvarighet	Vann	Energi	Restfuktighet
4 kg	2h35	42 l	0,56 kWh	44 %

**... for normalt skittent tøy på 60 °C**

- Hold -tasten inne i 3 sekunder for å velge intensivprogrammet for normalt skittent tøy på 60 °C.
- Øk sentrifugeringsturtallet til 1500 o/min ved å trykke flere ganger på -tasten.

Tøymengde	Programvarighet	Vann	Energi	Restfuktighet
8 kg	2h59	55 l	1,05 kWh	44 %
4 kg	2h40	42 l	0,71 kWh	44 %



For å spare energi, er den faktiske vanntemperaturen for disse programmene lavere enn den programtemperaturen som vises. På grunn av lengre vasketid oppnås likevel et svært godt vaskeresultat.

### Sentrifugeringsturtall

Sentrifugeringsturtallet er avgjørende for energiforbruket ved påfølgende tørking. Jo høyere turtall som er stilt inn, desto mindre restfuktighet er det i klesvasken når programmet er ferdig.

<b>o/min</b>	<b>Restfuktighet ved bomullstekstiler i %</b>
1500	~44
1400	~47
1200	~52
1000	~60
800	~70
600	~90
400	~110

### Døråpningsautomatikk

Bruk apparatet med aktivert døråpningsautomatikk. Etter at døren er åpnet, går apparatet straks i den tilstanden som krever minst mulig beredskapsforbruk.

## 8.2 Utilfredsstillende vaskeresultat

### Hvite rester på tøyet

Mulig årsak	Utbedring
<ul style="list-style-type: none"> <li>Dårlig oppløselige bestanddeler av vaskemidlene (zeolitter) kan bli sittende igjen på tøyet selv om det er godt nok skyllet.</li> </ul>	<ul style="list-style-type: none"> <li>➤ Rist eller børst tøyet.</li> <li>➤ Vask tøyet nok en gang med lite vaskemiddel.</li> <li>➤ Bruk flytende vaskemiddel uten zeolitt.</li> <li>➤ Øk skylleintensiteten.</li> </ul>

### Grå rester på tøyet

Mulig årsak	Utbedring
<ul style="list-style-type: none"> <li>Fett- og smussflekker er ikke fjernet godt nok fra tekstilene.</li> <li>Såpe- eller fettprikker.</li> </ul>	<ul style="list-style-type: none"> <li>➤ Øk vaskemiddeldoseringen for neste vask.</li> <li>➤ Bruk vanlig vaskemiddel.</li> <li>➤ Tilpass doseringen av vaskemiddel til vannhardheten og til hvor skittent tøyet er.</li> </ul>
<ul style="list-style-type: none"> <li>Vasketrommelen er lastet for full.</li> </ul>	<ul style="list-style-type: none"> <li>➤ Legg mindre tøy inn i vasketrommelen.</li> </ul>

### Hardt tøy

Mulig årsak	Utbedring
<ul style="list-style-type: none"> <li>Dårlig skyllevirkning på grunn av «svært bløtt» vann (under 15 °fH).</li> </ul>	<ul style="list-style-type: none"> <li>➤ Øk skylleintensiteten.</li> </ul>

**Vaskeresultat med kulørtvaskemiddel for dårlig**

<b>Mulig årsak</b>	<b>Utbedring</b>
<ul style="list-style-type: none"> <li>• Uvanlig skittent tøy.</li> </ul>	<ul style="list-style-type: none"> <li>➤ Velg et kraftigere program, f. eks. «Intensivprogram».</li> </ul>
<ul style="list-style-type: none"> <li>• Vaskemiddelet som er brukt (kulørtvaskemiddel) inneholder ikke blekemiddel. Fruktsaft-, kaffe- eller teflekker kan ikke fjernes.</li> </ul>	<ul style="list-style-type: none"> <li>➤ Bruk vaskemiddel med blekemiddel.</li> </ul>

**Vaskeresultat med flytende vaskemiddel for dårlig**

<b>Mulig årsak</b>	<b>Utbedring</b>
<ul style="list-style-type: none"> <li>• Det flytende vaskemiddelet inneholder ikke blekemiddel. Fruktsaft-, kaffe- eller teflekker kan ikke fjernes.</li> </ul>	<ul style="list-style-type: none"> <li>➤ Bruk vaskemiddel med blekemiddel.</li> </ul>

**Avsetning på tøyet ved bruk av såpevaskemiddel**

<b>Mulig årsak</b>	<b>Utbedring</b>
<ul style="list-style-type: none"> <li>• Vannhardheten er for høy.</li> </ul>	<ul style="list-style-type: none"> <li>➤ Såpevaskemidler bør kun brukes ved vannhardhet under 25 °fH.</li> </ul>

## Misfarget tøy

Mulig årsak	Utbedring
<ul style="list-style-type: none"> <li>• Tekstiler som farger av har blitt vasket sammen med resten.</li> </ul>	<ul style="list-style-type: none"> <li>➤ Fargede og hvite tekstiler må ikke vaskes sammen.</li> <li>➤ Se på vaskeetiketten på plagget som skal vaskes.</li> </ul>
<ul style="list-style-type: none"> <li>• Gjenstander som farger av har blitt vasket sammen med resten.</li> </ul>	<ul style="list-style-type: none"> <li>➤ Tøm lommene i alle plagg.</li> </ul>

## Skyllevirkning for dårlig

Mulig årsak	Utbedring
<ul style="list-style-type: none"> <li>• Overdosering av vaskemiddel.</li> </ul>	<ul style="list-style-type: none"> <li>➤ Tilpass doseringen av vaskemiddel til vannhardheten og til hvor skittent tøyet er.</li> </ul>
<ul style="list-style-type: none"> <li>• Svært «bløtt» vann (under 15 °FH).</li> </ul>	<ul style="list-style-type: none"> <li>➤ Øk skylleintensiteten.</li> </ul>

## Flekkdannelse

Mulig årsak	Utbedring
<ul style="list-style-type: none"> <li>• Rustflekker.</li> <li>• Kjemisk påvirkning.</li> </ul>	<ul style="list-style-type: none"> <li>➤ Børst ut av lommer på arbeidsklær.</li> <li>➤ Rester av hårpleieprodukter, kosmetikk eller planter kan sammen med vaskemiddelvannet utløse kjemiske reaksjoner som kan forårsake flekker.</li> <li>➤ Vask klær med metalldele separat.</li> </ul>

**Revner/hull**

<b>Mulig årsak</b>	<b>Utbedring</b>
<ul style="list-style-type: none"> <li>• Plagg med åpen glidelås eller åpne hekker (f. eks. BH-er) ble vasket sammen med det andre.</li> </ul>	<ul style="list-style-type: none"> <li>➤ Lukk glidelåser og hekker før vaskingen.</li> <li>➤ Følsomme plagg må vaskes i en vaskepose eller et putetrekk.</li> <li>➤ Vreng lommer på plaggene.</li> </ul>
<ul style="list-style-type: none"> <li>• Vaskemiddelets kjemiske påvirkning.</li> <li>• Tekstilkvalitet, slitasje, solstråling.</li> </ul>	<ul style="list-style-type: none"> <li>➤ Ikke ha vaskemiddelet direkte på tøyet.</li> </ul>
<ul style="list-style-type: none"> <li>• Vasketrommelen har blitt skadet av fremmedlegemer (spiker, binders, BH-hekker).</li> </ul>	<ul style="list-style-type: none"> <li>➤ Kontroller vasketrommelen for fremmedlegemer og skader.</li> <li>➤ Fjern fremmedlegemer.</li> <li>➤ Hvis vasketrommelen er skadet, må du ringe til service.</li> </ul>

**Fiberslitasje**

<b>Mulig årsak</b>	<b>Utbedring</b>
<ul style="list-style-type: none"> <li>• Vasketrommelen ble lastet for full.</li> </ul>	<ul style="list-style-type: none"> <li>➤ Legg mindre tøy inn i vasketrommelen.</li> </ul>
<ul style="list-style-type: none"> <li>• Mekanisk slitasje under vasking.</li> </ul>	<ul style="list-style-type: none"> <li>➤ Velg tilleggsprogrammet «Skånsom» .</li> </ul>
<ul style="list-style-type: none"> <li>• Nuppdannelse (piling).</li> </ul>	<ul style="list-style-type: none"> <li>➤ Før vasking må tøyet vrennes.</li> </ul>



## 9 Reservedeler

Oppgi modellnummer og nøyaktig betegnelse ved bestillinger.

Avløpsslange 1,5 m/4,0 m

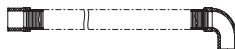

Hevert for skyllemiddel

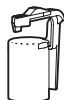

Vaskemiddelskuff



Klaff for flytende vaskemiddel



Åpner for nødopplåsing



Filter



Utløpsbeholder

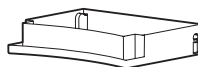

Kort instruksjonsbok

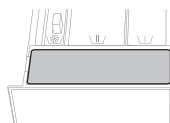

## 10 Tekniske data

### Utvendige mål

Høyde:	85 cm
Bredde:	59,5 cm
Dybde:	60 cm
Tomvekt:	71 kg
Tøymengde:	8 kg tørt tøy

### Sanitærtilkobling

Tilkobling vanntilførselsledning:	Kaldt vann G $\frac{3}{4}$ "
Tillatt trykk i vanntilførselsledning:	0,1–0,6 MPa (1–6 bar)
Maks. matehøyde avløpspumpe:	1 m

### Elektrisk tilkobling

► Se typeskilt 1

### Sentrifugeringsturtall



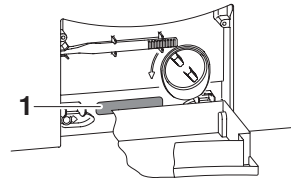

400, 600, 800, 1000, 1200, 1400, 1500 o/min







## 10.1 Henvisninger for testinstitutt

### Stille inn standardprogram iht. EN 60456:

Standardprogram 60 °C bomull:

- ▶ Hold -tasten inne i 3 sekunder.
  - Intensivprogrammet for normalt skittent tøy velges.
  - Digitaldisplayet viser  .
- ▶ Øk sentrifugeringsturtallet til 1500 o/min ved å trykke flere ganger på -tasten.
  - Digitaldisplayet viser  .

Standardprogram 40 °C bomull:

- ▶ Hold -tasten inne i 3 sekunder.
  - Intensivprogrammet for normalt skittent tøy velges.
  - Digitaldisplayet viser  .
- ▶ Øk sentrifugeringsturtallet til 1500 o/min ved å trykke flere ganger på -tasten.
  - Digitaldisplayet viser  .

## **10.2 VAS Vibration Absorbing System (vibrasjonsabsorberende system)**

Dersom apparatstyringen registrerer kraftig ubalanse når sentrifugeringen starter, avbrytes sentrifugeringen én eller flere ganger. Apparatet prøver i slike tilfeller å fordele tøyet bedre i vasketrommelen. Ved sentrifugering balanseres vasketrommelen aktivt på alle turtallstrinn ved behov. Dette gjøres ved at de hule medbringerribbene fylles med den nødvendige vannmengde. På denne måten skånes tøyet og vannet tappes ut optimalt.

## **10.3 Spareautomatikk**

I de første minuttene av et program fastsetter apparatstyringen typen og mengden tøy som er lagt inn.

Videre vandoserer optimeres til det tøyet som er lagt inn, slik at bare absolutt nødvendig vannmengde brukes.

## **10.4 Automatisk strømsparing i beredskapsmodus**

Apparatet har automatisk strømsparing i beredskapsmodus for å unngå unødvendig energiforbruk.

Noen minutter etter at programmet er ferdig, slukker alle symbolene. Strømforbruket reduseres til et absolutt minimum. Imidlertid forblir sikkerhetsfunksjonene aktive.

### **Effektforbruk iht. EN 60456**

- i «AV-tilstand»: 0 watt
- i «ikke utkoblet tilstand»: 0 watt

# 11 Kassering

## Emballasje

- Emballasjematerialet (kartong, plastfolie PE og isopor EPS) er merket og skal om mulig leveres til resirkulering og kasseres på en miljøvennlig måte.

## Avinstallering

- Kople apparatet fra strømmettet. Ved fastmontert apparat skal dette gjøres av en autorisert elektriker!

## Sikkerhet

- For å unngå ulykker på grunn av feil bruk, spesielt av barn som leker, skal apparatet gjøres ubrukelig.
- Dra ut kontaktene eller få tilkoplingen demontert av en elektriker. Kutt til slutt nettkabelen på apparatet.
- Fjern dørlåsen eller gjør den ubrukelig.

## Kassering

- Det gamle apparatet er ikke verdiløst avfall. Med fagmessig kassering vil råstoffene bli resirkulert.



- Symbolet  er avbildet på apparatets typeskilt. Det gjør oppmerksom på at kassering i vanlig husholdningsavfall ikke er tillatt.
- Kasseringen må skje i henhold til lokale bestemmelser for kassering av avfall. Ta kontakt med ansvarlig myndighet i din kommuneadministrasjon, med det lokale gjenvinningsanlegget for husholdningsavfall eller med forhandleren du kjøpte apparatet av for å få mer informasjon om behandling, utnyttelse og resirkulering av produktet.

## 12 Notater



## 13 Stikkordsliste

- A**  
Allergikere . . . . . 23  
Åpner for nødopplåsing . . 10, 56, 65  
Apparat  
  Beskrivelse . . . . . 9  
  Klargjøre . . . . . 29  
  Oppbygning . . . . . 10  
Automatisk døråpning . . . . . 28, 41  
Automatisk strømsparing i  
beredskapsmodus . . . . . 68  
Avinstallering . . . . . 69  
Avløpslange . . . . . 65  
Avsetning på tøy . . . . . 62
- B**  
Barnesikring . . . . . 27, 40  
Betjenings-elementer . . . . . 11  
Biovask . . . . . 19, 38  
Bløtlegging . . . . . 19, 24  
  Stille inn varighet . . . . . 37  
Brukerinnstillinger . . . . . 21  
Bruksområde . . . . . 14
- D**  
Dampglatting . . . . . 17, 35  
Display  
  A-meldinger . . . . . 46, 47  
  Barnesikring aktivert . . . . . 50  
  E-meldinger . . . . . 48, 49, 50  
  F-meldinger . . . . . 48, 49  
  H-meldinger . . . . . 50  
  U-meldinger . . . . . 50  
Dør . . . . . 10  
  Åpne under vasking . . . . . 39  
  Åpne ved strømbrudd . . . . . 56  
  Åpning ikke mulig . . . . . 53  
  Kontrollere dørpakningen . . . . . 42  
Døråpningsautomatikk . . . . . 60
- E**  
Emballasje . . . . . 69  
Energiforbruk . . . . . 15
- F**  
Fabrikkinnstillinger . . . . . 28  
Farging . . . . . 33  
Feil . . . . . 46  
Fiberslitasje . . . . . 64  
Filter . . . . . 10, 45, 65  
  Rengjøring . . . . . 45  
Flekkdannelse . . . . . 63  
Flytende vaskemiddel . . . . . 31  
Forbruksdata . . . . . 15  
Første oppstart . . . . . 13  
Førstegangs bruk . . . . . 5  
Forvask . . . . . 16, 35  
Forvaskemiddel . . . . . 10  
Fylle på vaskemiddel . . . . . 31
- G**  
Gardiner . . . . . 58  
Generelt . . . . . 58  
Gyldighetsområde . . . . . 2
- H**  
Håndvask . . . . . 14  
Hardt tøy . . . . . 61  
Hevert for skyllemiddel . . . . . 10, 65  
  Rengjøring . . . . . 43  
Hovedprogrammer . . . . . 11, 14  
  Velge . . . . . 34  
Hovedvaskemiddel . . . . . 10  
Hudbeskyttelse . . . . . 23  
Hull . . . . . 64  
Hurtiggang . . . . . 20  
Hygieneanbefaling . . . . . 26
- I**  
Indikator for programstatus . . . . . 12  
Intensitet



**K**

Kaldvask . . . . .	20
Kapasitet . . . . .	9
Kassering. . . . .	69
Klauff for flytende vaskemiddel .	10, 65
Kokvask. . . . .	14
Kontrolllamper . . . . .	12
Kontrollere dørpakningen . . . . .	42
Kort instruksjonsbok . . . . .	10, 65
Kort veiledning. . . . .	76
Kulørtvask . . . . .	14

**L**

Løse opp . . . . .	41
--------------------	----

**M**

Middsperre . . . . .	18, 35
Misfarget tøy . . . . .	63
Modellnr. . . . .	2

**N**

Når vaskedagen er over . . . . .	42
Nattspareprogram . . . . .	18, 35
Nøddopplåsing . . . . .	10
Nødtømming . . . . .	44

**P**

Pleie. . . . .	43
PN (produksjonsnummer) . . . . .	10
Produksjonsnummer (PN) . . . . .	10
Program	
Avbryte . . . . .	39
Oversikt . . . . .	14
Slutt . . . . .	20, 41
Varighet . . . . .	15
Varighet for lang . . . . .	51
Velge. . . . .	34

**R**

Rengjøre vanninntaksfilter . . . . .	43
Rengjøring	
Filter . . . . .	45
Hevert . . . . .	43
Vanninntaksfilter . . . . .	43
Vaskemiddelskuff . . . . .	43
Reparasjonsservice. . . . .	75
Reservedeler . . . . .	65
Rester i vaskemiddelskuffen . . . . .	54
Revner. . . . .	64

**S**

Såpevask. . . . .	20, 38
Såpevaskemiddel . . . . .	33
Sentrifugeringsturtall . . . . .	15, 20, 60, 66
Endre. . . . .	36
Separat skylling/sentrifugering	19, 38
Sikkerhet . . . . .	69
Sikkerhetsinformasjon	
Bruke apparatet. . . . .	7
Før apparatet tas i bruk for første gang . . . . .	5
Når det er barn i huset . . . . .	7
Riktig bruk. . . . .	6
Vedlikehold . . . . .	8
Skader på stoffet. . . . .	63, 64
Skånsom . . . . .	16, 35
Skylleintensitet. . . . .	23
Skyllemiddel . . . . .	10, 32
Behandling . . . . .	19
Rester . . . . .	55
Skyllestopp . . . . .	36
Skyllevirkning for dårlig . . . . .	63
Skylling . . . . .	23
Spare	
Energi . . . . .	58
Vann . . . . .	58
Spareautomatikk . . . . .	68
Sport . . . . .	16, 35
Strømbrudd . . . . .	56
Svært effektive programmer . . . . .	59
Symboler. . . . .	2

### T

Ta i bruk apparatet . . . . .	5, 13
Tekniske data . . . . .	66
Temperatur	
Endre . . . . .	35
Stille inn . . . . .	20, 35
Testinstituttets henvisninger . . . . .	67
Tilleggsfunksjoner . . . . .	11, 20
Tilleggsprogrammer . . . . .	11, 16
Velge . . . . .	35
Tøy	
Legge inn . . . . .	30
Tørt . . . . .	55
Utilstrekkelig sentrifugering . . . . .	52
Tøymengde . . . . .	15
Transportsikring . . . . .	13
Type . . . . .	2
Typeskilt . . . . .	10, 75

### U

Ull . . . . .	14
Utilfredsstillende vaskeresultat . . . . .	61, 62
Utløpsbeholder . . . . .	10, 65
Utsatt start . . . . .	20, 31, 37

### V

Vannforbruk . . . . .	15
Vannhardhet . . . . .	32
Vannlyder . . . . .	54
VAS Vibration Absorbing System (vibrasjonsabsorberende system) . . . . .	68
Vaskemiddel . . . . .	57
Vaskemiddeldosering . . . . .	32
Vaskemiddelskuff . . . . .	10, 65
Rengjøring . . . . .	43
Rester . . . . .	54
Vaskepulver . . . . .	31
Vaskeresultat utilfredsstillende . . . . .	61, 62
Vaskesymboler . . . . .	57
Vasketips . . . . .	57
Vasking . . . . .	29
Ha i vaskemiddel . . . . .	31
Klargjøre apparatet . . . . .	29
Korrigere valg . . . . .	39
Programslutt . . . . .	41
Velg program . . . . .	34
Vedlikehold . . . . .	43
Vibrasjoner . . . . .	53
Visningselementer . . . . .	11

## 14 Reparasjonsservice



Kapitlet **UTBEDRE FEIL SELV** hjelper deg slik at du kan utbedre små driftsfeil selv.

Du sparer på denne måten kostnadene til servicetekniker.

Hvis du tar kontakt med oss på grunn av en feil eller en bestilling, ber vi deg oppgi fabrikasjonsnummeret (FN) og betegnelsen på apparatet. Før inn disse opplysningene her og på serviceklistremerket som ble levert sammen med apparatet. Klistre merket på et godt synlig sted eller i telefonboken din.

FN

App.

Disse opplysningene finner du på garantibeviset, originalfakturaen og apparatets typeskilt.

- Vipp opp utløpsbeholderen.
  - Typeskiltet befinner seg til høyre ved siden av filteret.

# Kort veiledning

**Vennligst les sikkerhetshenvisningene i bruksanvisningen først!**

- Slå på apparatet og skru opp vannkranen
- Åpne døren ved å trykke på -tasten
- Legg inn tøyet og lukk døren
- Dra ut vaskemiddelskuffen og fyll på vaskemiddel
- Skyv inn vaskemiddelskuffen
- Velg program
- Velg eventuelt tilleggsprogram/tilleggsfunksjoner
- Apparatet starter automatisk etter ca. 20 sekunder

Når programmet er ferdig:

- Trykk på -tasten og ta ut tøyet

Når vaskedagen er over:

- Rengjør vaskemiddelrommene ved behov
- Skyv døren inntil, ikke lukk den

**V-ZUG Ltd**

Industriestrasse 66, CH-6301 Zug  
vzug@vzug.ch, www.vzug.com



J266.359-1