

Avtrekksvifte

DFPQ



Brukerveiledning

Takk for at du har kjøpt et av våre produkter. Apparatet oppfyller høye krav og er lett å betjene. Ta deg allikevel tid til å lese denne bruksanvisningen. På denne måten blir du kjent med apparatet ditt og kan bruke det optimalt og uten feil.

Ta hensyn til sikkerhetsinformasjonen.

Endringer

Tekst, bilder og data tilsvarer apparatets tekniske nivå da denne bruksanvisningen ble trykket. Vi forbeholder oss retten til endringer for videreutvikling.

Gyldighetsområde

Produktfamilien (modellnummeret) tilsvarer de første sifrene på typeskiltet. Denne brukerveiledningen gjelder for:

Type	Produktfamilie	Målesystem	Motorhus nr.
DFPQ12	61013	120	H4.2606 (K630000)
DFPQ9	61014	90	H4.2607 (K630001)
DFPQ6	61015	60	H4.2608 (K630002)
DFPQ5	61016	55	H4.2774

Modellavvik er nevnt i teksten.

Innholdsfortegnelse

1	Sikkerhetshenvisninger	5
1.1	Brukte symboler	5
1.2	Generelle sikkerhetshenvisninger	6
1.3	Før første oppstart	6
1.4	Riktig bruk	7
1.5	Med barn i husholdningen	7
1.6	Ved bruk	8
2	Kassering	10
3	Apparatet ditt	11
3.1	Apparatbeskrivelse	11
3.2	Avtrekkmodell	11
3.3	Omluftsmodell	11
3.4	Utstyr	12
3.5	Oppbygging	12
3.6	Betjenings- og visningselementer	13
4	Betjening	14
4.1	Første oppstart	14
4.2	Drift	16
4.3	Etterløpstid	17
4.4	Intensivtrinn	17
4.5	Belysning	18
4.6	Metningsvisning	18
4.7	Vaskevern	18
5	Stell og vedlikehold	19
5.1	Rengjøre huset	19
5.2	Rengjøre fettfilteret	20
5.3	Skifte aktivkullfilteret	21
5.4	Skifte lysdioder	24
6	Utbedre feil selv	25
6.1	Hva skal jeg gjøre når	25

7	Tilbehør og reservedeler	26
8	Tekniske data	27
9	Notater	28
10	Stikkordsliste	29
11	Reparasjonsservice	31

1 Sikkerhetshenvisninger

1.1 Brukte symboler



Kjennetegner alle instruksjoner som er viktige for sikkerheten. Hvis disse ikke overholdes, kan det føre til personskader, skader på apparatet eller på installasjonen!



Informasjoner og henvisninger som må tas hensyn til.



Informasjon om kassering



Informasjon om bruksanvisningen

- ▶ Markerer arbeidstrinn som må utføres i rekkefølge.
 - Beskriver apparatets reaksjon på arbeidstrinnet.
- Markerer en opplisting.

1.2 Generelle sikkerhetshenvisninger



Apparatet oppfyller anerkjente tekniske regler og gjeldende sikkerhetsforskrifter. Korrekt håndtering av apparatet er likevel en forutsetning for å unngå skader og ulykker. Ta hensyn til henvisningene i denne bruksanvisningen.

I henhold til IEC 60335-1 gjelder forskriftsmessig:

- Personer, inkludert barn, som på grunn av sine fysiske, sensoriske eller mentale egenskaper eller på grunn av sin uerfarenhet eller uvitenhet ikke er i stand til å betjene apparatet på en sikker måte, må ikke bruke dette apparatet uten tilsyn eller veiledning fra en ansvarlig person.

1.3 Før første oppstart

- Apparatet skal bare monteres og kobles til strømmettet i henhold til egen installasjonsveiledning. Få de nødvendige arbeidene utført av en autorisert installatør/elektriker.
- Avhend emballasjen i henhold til lokale bestemmelser.

1.4 Riktig bruk

- Apparatet er konstruert for å ta opp matos over kokeplater i hjemmet.
- Reparasjoner, endringer eller manipulasjoner på eller i apparatet, spesielt på strømførende deler, skal kun utføres av produsenten, produsentens kundeservice eller en person med lignende kvalifikasjoner. Ufagmessige reparasjoner kan føre til alvorlige ulykker, skader på apparatet og innretningen samt til driftsfeil. Ved driftsfeil på apparatet eller i tilfelle en reparasjon må du følge anvisningene i kapitlet 'Reparasjonsservice'. Henvend deg til vår kundeservice ved behov.
- Det skal kun brukes originale reservedeler.
- Oppbevar denne bruksanvisningen på en slik måte at du alltid kan slå opp i den. Hvis apparatet selges eller gis bort til en tredjepart, skal bruksanvisningen og installasjonsveiledningen alltid følge med apparatet. Den nye eieren kan da sette seg inn i riktig bruk av apparatet og henvisningene som gjelder.

1.5 Med barn i husholdningen

- Emballasjedeler, f.eks. folie og isopor, kan være farlige for barn. Kvelningsfare! Hold emballasjedeler unna barn.
- Apparatet er beregnet for bruk av voksne som kjenner til innholdet i denne bruksanvisningen. Barn vet ofte ikke om farer som oppstår ved omgang med elektroniske innretninger. Pass godt på barna, og ikke la dem leke med apparatet. Det er fare for at barna kan skade seg.

1.6 Ved bruk

- Ikke bruk apparatet hvis det har synlige skader. Ta kontakt med vår kundeservice.
- Straks det oppdages en feil, må apparatet kobles fra strømmettet.
- Hvis tilkoblingsledningen til apparatet er skadet, må den erstattes av kundeservice for å unngå fare.
- Forsiktig: Tilgjengelige deler kan bli varme når det brukes kokeapparater.
- Flambering er ikke tillatt under apparatet. Et fettfilter mettet med fett kan da antennes og utløse en brann.
- Hold hele tiden et øye med apparatet hvis det er i bruk ved frityrsteking. Oljen som brukes i frityrapparatet, kan selvantennes pga. overoppheting og forårsake brann. Derfor må du følge med på oljetemperaturen og holde den under antenningspunktet. Sørg også for at oljen er ren. Skitten olje selvantenner lettere.
- Overhold rengjøringsintervallene. Hvis denne anvisningen ikke følges, kan det oppstå brannfare som følge av kraftig fettoverbelastning av fettfilteret.
- De enkelte kokesonene skal bare brukes når kokekar står oppå og er fylt. Dette for at apparatet og kjøkkeninventar ikke skal skades på grunn av kraftig varmpåvirkning. Unngå alltid åpen ild når det gjelder olje-, gass-, tre- og kullkomfyrer.
- Sørg for tilstrekkelig frisklufttilførsel når avtrekksviften er i bruk. Dette for å unngå at det oppstår et sjenerende undertrykk i kjøkkenet og for å sikre optimal utførsel av avtrekksluften.
- Unngå trekk fra siden som kan blåse osen vekk fra kokeplatene.
- Sørg for tilstrekkelig frisklufttilførsel hvis det samtidig brukes andre apparater som går på gass eller annet drivstoff. Gjelder ikke omluftapparater.
- Hvis det samtidig brukes ovner (f.eks. tre-, gass-, olje- eller kullkomfyrer), krever trygg og sikker bruk at rommets undertrykk der apparatet er plassert, ikke overskrider 4 Pa (0,04 mbar). Fare for forgiftning! Sørg for tilstrekkelig frisklufttilførsel, f.eks. ved hjelp av ikke lukkbare åpninger i dører eller vinduer og i forbindelse med friskluft-/avtrekksveggboksen eller ved hjelp av andre tekniske tiltak.
- I forbindelse med vedlikeholdsarbeid på apparatet, inkludert skifte av pærer, skal strømmen kobles fra (skrusikringer skal skrus helt ut eller automatsikringer kobles ut eller nettkontakten trekkes ut).

- Pass på under rengjøringsarbeid at det ikke trenger vann inn i apparatet. Bruk bare en passe fuktig klut. Sprut aldri vann på innsiden eller utsiden av apparatet, og bruk heller aldri damprengjøringsapparat. Skader kan oppstå om vann trenger inn.

2 Kassering

Emballasje

- Emballasjematerialet (kartong, plastfolie PE og isopor EPS) er merket og skal om mulig leveres til resirkulering og kasseres på en miljøvennlig måte.

Avinstallering

- Kople apparatet fra strømmettet. Ved fastmontert apparat skal dette gjøres av en autorisert elektriker!

Sikkerhet

- For å unngå ulykker på grunn av feil bruk, spesielt av barn som leker, skal apparatet gjøres ubrukelig.
- Dra ut kontaktene eller få tilkoplingen demontert av en elektriker. Kutt til slutt nettkabelen på apparatet.
- Fjern dørlåsen eller gjør den ubrukelig.

Kassering

- Det gamle apparatet er ikke verdiløst avfall. Med fagmessig kassering vil råstoffene bli resirkulert.



- Symbolet  er avbildet på apparatets typeskilt. Det gjør oppmerksom på at kassering i vanlig husholdningsavfall ikke er tillatt.
- Kasseringen må foretas i henhold til lokale bestemmelser for avfallshåndtering. Ta kontakt med ansvarlig myndighet i din kommuneadministrasjon, med det lokale gjenvinningsanlegget for husholdningsavfall eller med forhandleren du kjøpte apparatet av for å få mer informasjon om behandling, utnyttelse og resirkulering av produktet.

3 Apparatet ditt

3.1 Apparatbeskrivelse

Apparatet er konstruert for å ta opp matos over kokeplater i hjemmet. Den aktuelle modellen kan brukes både med avtrekksluft og omluft.

3.2 Avtrekksmodell

Den integrerte viften fjerner matos som dannes over komfyren. Luften renses i fettfiltrene og føres bort gjennom avtrekksrøret.



Sørg for tilstrekkelig frisklufttilførsel under drift. Avtrekk trenger tilførselsluft.

Metningsvisningen for aktivkullfilteret må deaktiveres [→ se side 14].

3.3 Omluftsmode

Matosen som dannes over komfyren, renses for ubehagelig lukt ved hjelp av et aktivkullfilter som er montert i tilknytning til metallfettfilteret, og føres tilbake til rommet.

3.4 Utstyr

- 1 avtrekksvifte med 4 effektrinn:
- 1 = lav, 2 = middels, 3 = høy effekt og intensivtrinnet.
- Trinn 1–3 er egnet for kontinuerlig bruk.
- Intensivtrinnet kan brukes forbigående hvis det oppstår kraftig matos, f.eks. ved bruning. Intensivtrinnet stopper etter 5 minutter.
- Belysning
- 2, 3 eller 4 fettfiltere (avhengig av størrelsen på hetten)
- 2 aktivkullfiltere **A** (kun ved omluftsmodell)
- 1 eller 3 aktivkullfiltere **B** (kun ved omluftsmodell)

3.5 Oppbygging

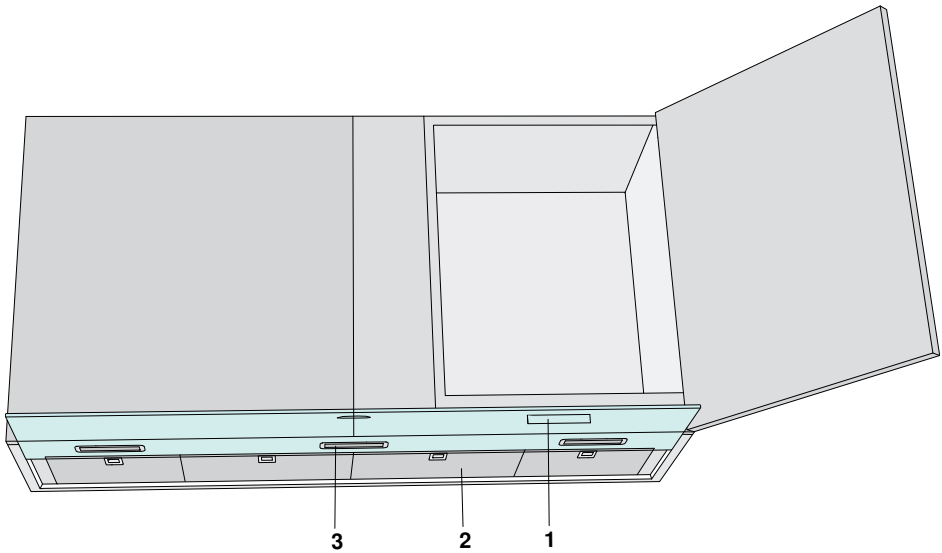



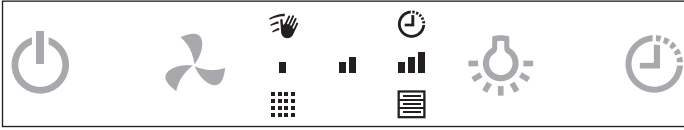

- 1 Betjenings- og visningselementer
- 2 Fettfilter
- 3 Belysning







3.6 Betjenings- og visningselementer



Taster

	På/av-tast
	Valg av viftetrinn
	Belysning PÅ/AV
	Tidsur

Display

	Viftetrinn 1
	Viftetrinn 2
	Viftetrinn 3
• Blinker:	Viftetrinn intensiv
	Vaskevern
• Lyser:	Vaskevern aktivt
	Tidsur
• Lyser:	Tidsur aktivt
	Metningsvisning for fettfilter
• Blinker:	Rengjør fettfilteret
	Metningsvisning aktivkullfilter
• Blinker:	Skifte aktivkullfilteret



Avhengig av modell og utstyrsnivå kan apparatet på noen punkter avvike fra standardutførelsen som er beskrevet.

4 Betjening

4.1 Første oppstart

Konfigurere apparatet

Apparatet kan brukes i avtrekks- eller omluftsmodus. Fra fabrikk er apparatet stilt inn som omlufthette med 5 kg aktivkull som standard. Aktivkullfilterets levetid er 1200 driftstimer med denne innstillingen. Hvis avtrekksviften er en versjon med 2,5 kg aktivkull, må driftstimetelleren konfigureres i henhold til dette. Det er også mulig å tilpasse metningsvisningen for kokekanene.



Hvis apparatet skal benyttes som avtrekksmodell, må metningsvisningen for aktivkullfilteret deaktiveres.



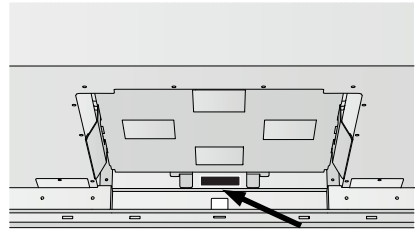

Mengden aktivkull som brukes

- ▶ Fjern fettfilteret (se Rengjøre fettfilteret [→ se side 20]).
 - Lengden på motorhuset kan avleses på innsiden av huset (se pil).



Kort motorhus ("short") = 2,5 kg aktivkull
Langt motorhus ("long") = 5 kg aktivkull

Aktivere og endre metningsvisning for aktivkullfilter

- ▶ Slå av apparatet.
 - ▶ Hold -tasten inne i 3 sekunder.
 - Visning  og  blinker.
 - ▶ Trykk på -tasten helt til ønsket innstilling lyser i displayet.
 - Den valgte innstillingen overtas automatisk etter 5 sekunder.
- Avtrekksvifteheten er nå stilt om til omluftsmodell.

Innstillingsmuligheter for metningsvisningen

Mengde aktivkull	Kokeintensitet	Driftstimer	Visning av viftetrinn
5 kg	Standard, matlagingen er ikke svært hyppig eller luktintensiv	1200 t	
5 kg	Hyppigere og/eller mer luktintensiv matlaging	700 t	
2,5 kg	Standard, matlagingen er ikke svært hyppig eller luktintensiv	700 t	
2,5 kg	Hyppigere og/eller mer luktintensiv matlaging	400 t	

Hvis apparatet skal benyttes som avtrekksmodell, må timetelleren for aktivkullfilteret deaktiveres.

Deaktivere metningsvisning for aktivkullfilter

- ▶ Slå av apparatet.
- ▶ Hold -tasten inne i 3 sekunder.
 - Visning og blinker.
- ▶ Hold -tasten inne på nytt i 3 sekunder.
 - Visning og slukker.

Avtrekksvifteheten er nå stilt om til avtrekksmodell.

Kontrollere innstillinger

- ▶ Slå av apparatet.
- ▶ Hold -tasten inne i 3 sekunder.
 - Hvis tastene og blinker, er apparatet stilt inn som avtrekksmodell.
 - Hvis tastene og blinker, er apparatet stilt inn som omluftsmodell.
- ▶ For å gå ut av kontrollen av innstillingene må du ikke gjøre noe, visningen slår seg av automatisk.



4.2 Drift

Slå på apparatet

- ▶ Glassuttrekk trekk ut.



Apparatet oppnår best virkning når Glassuttrekk er trukket helt ut.

- ▶ Trykk lett på -tasten.
 - Apparatet kobler til viftetrinn 1.
- ▶ Trykk på -tasten helt til ønsket viftetrinn nås.
 - Det aktuelle viftetrinnet lyser i visningen.
 - Hvis viftetrinnet 'Intensiv' er valgt, blinker visningen .

Viftetrinnet over kan eventuelt stilles inn ved hjelp av Glassuttrekk:

- ▶ Glassuttrekk skyv helt inn når apparatet er slått på og trekk ut igjen innen 2 sekunder.
 - Viftetrinnet over er valgt.

Dette kan gjentas til intensivtrinnet. Ved ny gjentakelse kobler apparatet tilbake til viftetrinn 1.



Vi anbefaler at du setter apparatet på viftetrinn 1 5 minutter før du begynner matlagingen. Bruk de laveste viftetrinnene for vanlig matos, men de høyere trinnene hvis svært kraftig os eller lukt oppstår.



Apparatet har en minnefunksjon: Hvis Glassuttrekk trekkes ut ved neste bruk, kobler apparatet til viftetrinnet som ble brukt forrige gang.



Kople ut apparatet

- ▶ Trykk på -tasten eller skyv inn Glassuttrekk.







La apparatet stå på ca. 15 minutter etter matlagingen slik at matlukten forsvinner.

4.3 Etterløpstid



- ▶ Slå på apparatet.
- ▶ Velg ønsket viftetrinn ved å trykke lett på -tasten.
- ▶ Trykk på -tasten for å aktivere etterløpstiden.

Tabellen nedenfor viser hvor lenge apparatet fortsetter å virke under etterløpstiden før det slås av.

Tast	Etterløpstid
	20 minutter
	15 minutter
	10 minutter
 blinker	5 minutter

4.4 Intensivtrinn



Intensivtrinnet kan velges når apparatet er slått på.

- ▶ Hold -tasten inne i 2 sekunder.
 - -visningen blinker.

Apparatet kobler tilbake til tidligere valgte viftetrinn etter 5 minutter.

- ▶ Trykk på -tasten for å avslutte intensivtrinnet før de 5 minuttene har gått.
 - Apparatet kobler tilbake til tidligere valgte viftetrinn.

4.5 Belysning

- ▶ Trykk lett på -tasten for å slå på belysningen.
- ▶ Trykk på -tasten en gang til for å slå av belysningen.



For å slå på belysningen må Glassuttrekk være trukket ut.

4.6 Metningsvisning

Metningsvisning for fettfilter



-visningen blinker etter 20 driftstimer. Metningsgraden er nådd, og fettfiltrene må rengjøres.

Metningsvisning aktivkullfilter

Avhengig av valgte innstilling lyser visningen  etter 1200, 700 eller 400 driftstimer. Metningsgraden er nådd, og aktivkullfiltrene må rengjøres.

4.7 Vaskevern

Denne funksjonen hindrer at avtrekksviften slås på utilsiktet under rengjøring. Avtrekksviften må være avslått.

- ▶ Hold -tasten inne i 5 sekunder.
 -  lyser i visningen.
 - Vaskevernet slår seg av automatisk etter 30 sekunder og visningen slukker.

5 Stell og vedlikehold

5.1 Rengjøre huset



Pass på at det ikke trenger vann inn i huset! Vann i huset kan føre til skader.

Ikke bruk skuremiddel, skuresvamper, stålull osv. til rengjøring. Dette skader overflaten.

Skru ut skrusikringen, eller slå av automatsikringen.

Rengjøre utvendig/innvendig

- Rengjør utsiden med en lett fuktet klut, eventuelt med litt oppvaskmiddel, og tørk over etterpå.

På innsiden kan det ha festet seg fett og kondens ved siden av fettfiltrene.

- Rengjør med en lett fuktet klut, eventuelt med litt oppvaskmiddel, og tørk over etterpå.

5.2 Rengjøre fettfilteret

Ved normal bruk må fettfiltrene rengjøres minst én gang i måneden, eller alltid når -tasten blinker. Ved månedlig rengjøring er fettfilterets levetid like lang som avtrekksviften.



Metningsvisningen blir først synlig hvis apparatet er i drift eller et vifte-trinn er aktivt.

Ta ut fettfilter

- ▶ Glassuttrekk dra helt ut og slå av apparatet.
- ▶ Vipp håndtak **2** forover ved fettfilter **1**.
- ▶ Trekk fettfilteret forsiktig ned og ut av holderen.

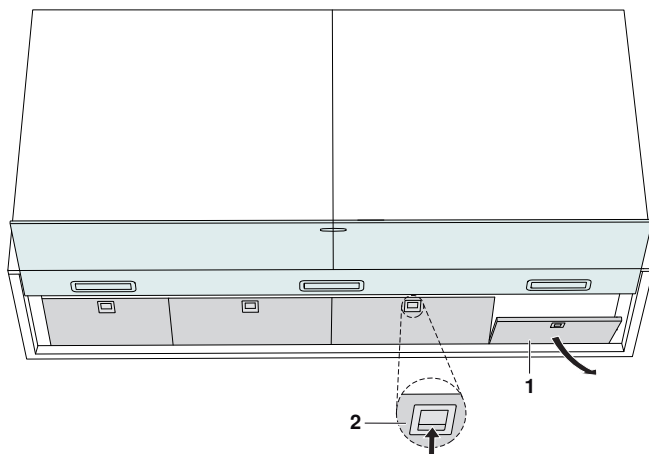

Pass på at fettfilteret ikke skades.

Rengjøring

- ▶ Rengjør fettfilteret oppstilt og alene i oppvaskmaskinen.
- ▶ Velg programmet «Intensiv» eller «Sterk» for oppvaskmaskinen.



Rengjøringen kan føre til at fettfilteret blir misfarget. Dette har ingen innvirkning på effekten til filteret.

Hvis oppvaskmaskin ikke er tilgjengelig:

- ▶ Rengjør fettfilteret ved å la det ligge i vann.
- ▶ La filteret ligge ca. 2 timer i varmt vann slik at smusset løsner, og rengjør deretter filteret med en oppvaskbørste.

Montere fettfilteret

- ▶ Sett fettfilteret inn i festeslissene bak.
- ▶ Dra håndtaket nedover.
- ▶ Drei fettfilteret opp til det går i inngrep.
- ▶ Trykk inn -tasten i 5 sekunder når apparatet er slått av for å nullstille metningsvisningen.
- ▶ Den blinkende visningen slukker.

5.3 Skifte aktivkullfilteret



Aktivkullfiltre kan verken vaskes eller regenereres.

Aktivkullfilter brukes bare på omluftsmodellen.

Rengjøringseffekten til et aktivkullfilter avtar i løpet av apparatets driftstid.

Avhengig av apparatmodell inneholder avtrekksviftene 5 kg eller 2,5 kg aktivkull. Ved normal bruk må aktivkullfilteret senest skiftes ut etter 5 år (ved 5 kg) eller 3 år (ved 2,5 kg) eller alltid når -tasten lyser.



Metningsvisningen blir først synlig hvis apparatet er i drift eller et vifte-trinn er aktivt.



Tilsmussede aktivkullfiltre kan kastes i husholdningsavfallet.

Aktivkullfiltrene er utviklet spesielt for dette apparatet, derfor kan de kun bestilles via V-ZUG Lts kundeservice.

Aktivkullfilter består av:

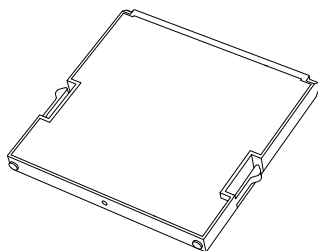

Aktivkullfilter **A**

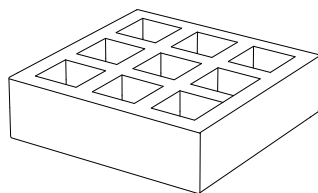

Aktivkullfilter **B**

Ta ut aktivkullfilteret

- ▶ Koble apparatet fra strømnettet.
- ▶ Dekk til kokefeltet og beskytt det mot skader.
- ▶ Ta ut og rengjør fettfilteret.
- ▶ Hvis det er montert kamindeksel, må det tas av iht. produsentens instruksjoner.
- ▶ Trykk metalldekselet **C** opp og trykk samtidig de to filterholderne utover.
 - Metalldekselet løsner, men kan ikke tas helt ut.

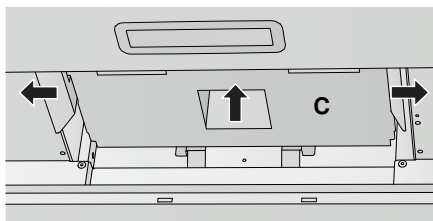

- ▶ Løsne de 6 skruene i frontdekselet **D** og ta av dekselet.

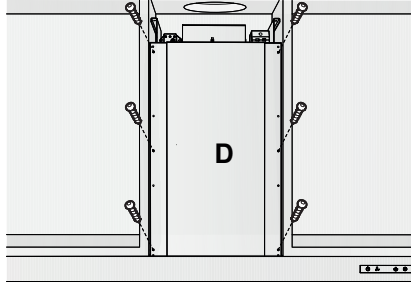

- ▶ Aktivkullfiltrene **A** og **B** må løftes opp foran og dras ut i rekkefølge.

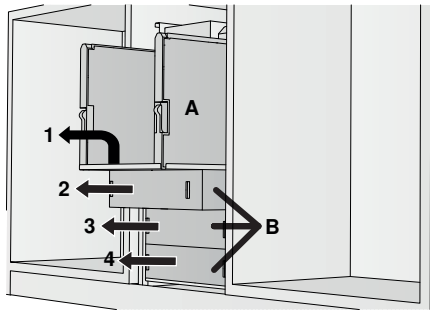

- ▶ Løsne aktivkullfilteret **A** fra metallfestet **E**.

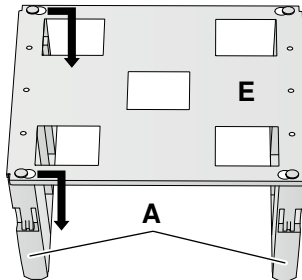

- ▶ Rengjør metallfestet **E** i oppvaskmaskinen eller manuelt.

Sette inn aktivkullfilteret

- ▶ Før inn aktivkullfilter **B** forfra, og legg det rett på filterholderen.
- ▶ Hvis det er montert flere aktivkullfiltre **B**, må de legges på det første aktivkullfilteret.
- ▶ Sett aktivkullfilteret **A** i metallfestet **E**.
- ▶ Legg metallfestet **E** på det øverste aktivkullfilter **B**.
 - Aktivkullfiltrene **A** befinner seg på sideveggene.
- ▶ Trykk metallfestet **C** opp til det går i inngrep.
- ▶ Skru på frontdekselet **D**.
- ▶ Hvis det finnes et kamindeksel, må det monteres igjen.
- ▶ Koble apparatet til strømmettet.
- ▶ Trykk inn -tasten i 5 sekunder når apparatet er slått av for å nullstille metningsvisningen.
 - Den blinkende tasten slukkes.

5.4 Skifte lysdioder

Av sikkerhetstekniske årsaker må lysdiodene skiftes av vår kundeservice.

6 Utbedre feil selv

6.1 Hva skal jeg gjøre når ...

...belysningen ikke virker

Mulig årsak	Utbedring
<ul style="list-style-type: none">• Sikring eller automatsikring i leilighets- eller husinstallasjonen er gått.	<ul style="list-style-type: none">▶ Skift sikring.▶ Koble inn automatsikringen igjen.
<ul style="list-style-type: none">• Brudd i strømforsyningen.	<ul style="list-style-type: none">▶ Kontroller strømforsyningen.
<ul style="list-style-type: none">• Lysdioden er defekt.	<ul style="list-style-type: none">▶ Informer kundeservice.

... apparatet ikke fungerer som det skal

Mulig årsak	Utbedring
<ul style="list-style-type: none">• Fettfiltrene er tilsmusset.	<ul style="list-style-type: none">▶ Rengjør fettfiltrene.
<ul style="list-style-type: none">• Aktivkullfiltrene (ved apparater med omluftsdrift) er mettet.	<ul style="list-style-type: none">▶ Skift aktivkullfiltrene.
<ul style="list-style-type: none">• Kun ved avtrekksmodell: Frisklufttilførselen er ikke god nok.	<ul style="list-style-type: none">▶ Sørg for tilstrekkelig frisklufttilførsel.

7 Tilbehør og reservedeler

Ved bestillinger må du oppgi apparatets produktfamilie og nøyaktig betegnelse på tilbehøret eller reservedelen.*

Fettfilter

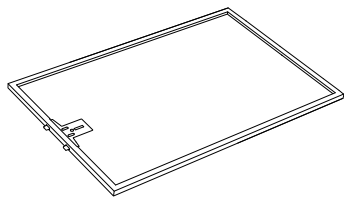

Aktivkullfilter

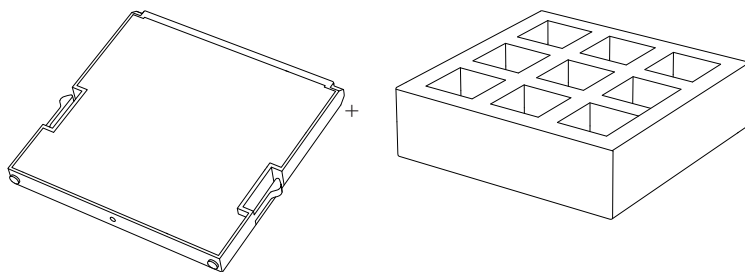

* Ved bestilling av aktivkullfilteret må du oppgi lengden på motorhuset [→ se side 14].

8 Tekniske data

Elektrisk tilkobling

- ▶ Se typeskiltet.
- ▶ Fjern fettfilteret.
 - Typeskiltet sitter på innsiden av apparatet.

9 Notater

10 Stikkordsliste

A

Aktivkull	14
Aktivkullfilter	11
Metningsvisning	14, 15, 18
Skifte	22
Apparatbeskrivelse	11
Avinstallering	10
Avtrekkmodell	11

B

Barn i husholdningen	7
Belysning	12, 18
Betjening	14
Betjeningselementer	12, 13

E

Elektrisk tilkobling	27
Emballasje	10
Etterløpstid	17

F

Feil	
Belysningen ikke virker	25
Fettfilter	
Metningsvisning	18
Montering	21
Rengjøring	20
Ta ut	20

G

Garantiforlengelse	31
Gyldighetsområde	2

H

Hva skal jeg gjøre når	
Apparatet ikke er luftet ut godt	
nok	25

I

Intensivtrinn	17
---------------------	----

K

Kassering	10
Koble ut	16
Konfigurere apparatet	14
Kort veiledning	32

L

Lysdiode	
Skifte	24

M

Mengden aktivkull som brukes	14
Metningsvisning	
Aktivkullfilter	14, 15, 18
Fettfilter	18
Innstillingsmuligheter	15
Modellnr.	2

O

Omluftsmodell	11
Oppbygging	12
Oppstart	6

P

Produktfamilie	2
----------------------	---

R

Rengjøring	
Fettfilter	20
Hus	19
Reparasjonsservice	31
Reservedeler	26

S

Sikkerhet	10
Sikkerhetshenvisninger	
Før første oppstart	6
Med barn i husholdningen	7
Riktig bruk	7
Ved bruk	8
Slå på	16
Stell	19
Symboler	5

T

Tekniske data	27
Tekniske spørsmål	31
Tilbehør	26
Type	2
Typeskilt	27

U

Utstyr	12
--------------	----

V

Vaskevern	18
Visningselementer	12, 13

11 Reparasjonsservice



I kapitlet «Utbedre feil selv» finner du verdifulle anvisninger for små driftsfeil. Du trenger dermed ikke å tilkalle en servicetekniker, og sparer på denne måten kostnadene dette medfører.

Registrer V-ZUG-apparatet allerede i dag elektronisk via vzug.com eller med det medfølgende kortet, og få maksimal støtte hvis uhellet skulle være ute, også i apparatets fabrikkgarantiperiode. Du trenger fabrikknummeret (FN) og apparatets betegnelse for registreringen. Disse kan du notere her i tillegg, eller sette på serviceklistermerket som følger med apparatet:

FN _____

Apparat _____

Når du kontakter V-ZUG ved driftsfeil, ha disse apparatopplysningene klare ved alle forespørsler. Disse opplysningene finner du på typeskiltet på apparatet.

- ▶ Fjern metallfettfilteret.
 - Typeskiltet sitter på innsiden av apparatet.

Reparasjonsordre

På vzug.com finner du kontaktinformasjon til V-ZUGs servicesenter i nærheten av deg. I de fleste land får du tak i V-ZUG service og kundestøtte på gratisnummeret 00800 850 850 00 (ev. +800 850 850 00).

Tekniske spørsmål, tilbehør, garantiforlengelse



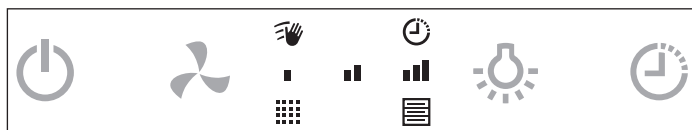

V-ZUGs servicesenter hjelper deg også gjerne ved tekniske forespørsler, tar i mot bestillinger av tilbehør og reservedeler eller informerer deg om forskriftsmessige garantiforlengelser.

Kort veiledning







Les først sikkerhets henvisningene i bruksanvisningen!



Taster

	På/av-tast
	Valg av viftetrinn
	Belysning PÅ/AV
	Tidsur

Display

	Viftetrinn 1
	Viftetrinn 2
	Viftetrinn 3
	• Blinker: Viftetrinn intensiv
	Vaskevern
	• Lyser: Vaskevern aktivt
	Tidsur
	• Lyser: Tidsur aktivt
	Metningsvisning for fettfilter
	• Blinker: Rengjør fettfilteret
	Metningsvisning aktivkullfilter
	• Blinker: Skifte aktivkullfilteret

V-ZUG Ltd

Industriestrasse 66, CH-6301 Zug
info@vzug.ch, www.vzug.com



J61013.359-1