

Istruzioni per l'uso

SUPREMO XSL

Macchina automatica per il caffè

Grazie per aver scelto uno dei nostri prodotti. Il vostro apparecchio soddisfa esigenze elevate e il suo uso è molto semplice, tuttavia occorre prendersi del tempo per leggere le presenti istruzioni per l'uso, che vi permetteranno di comprendere meglio l'apparecchio e di utilizzarlo in modo ottimale e senza problemi.

Vi preghiamo di attenervi alle avvertenze di sicurezza.

Modifiche

Testi, immagini e dati corrispondono al livello tecnico dell'apparecchio al momento della stampa delle presenti istruzioni per l'uso. Con riserva di modifiche nell'ambito della normale evoluzione tecnica.

Ambito di validità

Il numero di modello corrisponde alle prime cifre sulla targhetta di identificazione. Le presenti istruzioni per l'uso valgono per:

Tipo	Famiglia di prodotti	Sistema di misura
CCSXSL60c	25004	60-450
CCSXSL60g	25004	60-450

Le differenze di esecuzione sono menzionate nel testo.

Indice

1	Avvertenze di sicurezza	5	6.2	Adattare i valori bevande	26
1.1	Simboli utilizzati.....	5	6.3	Interrompere la procedura di impostazione	27
1.2	Avvertenze generali di sicurezza	5	7	Regolazioni utente	27
1.3	Avvertenze di sicurezza specifiche dell'apparecchio.....	7	7.1	Panoramica delle regolazioni utente.....	27
1.4	Avvertenze per l'uso.....	8	7.2	Adattare le regolazioni utente	27
2	Prima messa in funzione	10	7.3	Risciacquo	28
2.1	Selezionare la lingua.....	10	7.4	Decalcifica.....	28
2.2	Riempire il circuito dell'acqua.....	10	7.5	Filtro addolcitore.....	28
2.3	Pulire gli accessori.....	11	7.6	Valori bevande	28
2.4	Regolare la durezza dell'acqua	11	7.7	Regola ora	28
3	Descrizione dell'apparecchio	11	7.8	Auto-accensione	28
3.1	Struttura.....	11	7.9	Spegnimento automatico	28
3.2	Elementi di comando e visualizzazione	12	7.10	Scaldatazze.....	29
3.3	Montalatte.....	13	7.11	Risparmio energetico.....	29
3.4	Erogatore acqua calda/vapore.....	13	7.12	Temperatura caffè	29
3.5	Accessori	13	7.13	Durezza acqua	29
4	Utilizzo	14	7.14	Lingua	30
4.1	Accendere l'apparecchio.....	14	7.15	Avviso acustico	30
4.2	Riempire il serbatoio dell'acqua.....	14	7.16	Illumina tazza	30
4.3	Riempire il contenitore dei chicchi di caffè	15	7.17	Sfondo.....	30
4.4	Regolare il macinino	15	7.18	Modalità Demo.....	30
4.5	Collegare il montalatte.....	16	7.19	Valori fabbrica.....	30
4.6	Filtro addolcitore*	16	7.20	Statistiche.....	30
4.7	Spegnere l'apparecchio	19	8	Cura e manutenzione	31
4.8	Staccare l'apparecchio dalla rete.....	19	8.1	Intervalli di pulizia	31
5	Preparazione	20	8.2	Pulire il circuito interno	32
5.1	Panoramica delle preparazioni possibili	20	8.3	Pulire il contenitore fondi.....	32
5.2	Caffè con chicchi di caffè	21	8.4	Pulire la vaschetta raccogli gocce	33
5.3	Caffè con caffè macinato.....	22	8.5	Pulire l'erogatore caffè.....	33
5.4	Bevande con latte.....	23	8.6	Pulizia esterna	33
5.5	Adattare aroma e quantità	24	8.7	Pulire l'interno dell'apparecchio.....	34
5.6	Erogazione di acqua calda.....	24	8.8	Pulire il serbatoio dell'acqua	34
5.7	Schiuma di latte/erogazione vapore.....	25	8.9	Pulire l'imbuto per caffè macinato.....	34
6	Preferiti	26	8.10	Pulire il gruppo infusore	35
6.1	Definire gli utenti.....	26	8.11	Pulire il montalatte	36
			8.12	Pulire l'erogatore acqua calda/vapore.....	38

8.13	Pulire il bocchettone di collegamento	38
8.14	Decalcifica.....	38
9	Eliminare autonomamente i guasti	41
9.1	Messaggi visualizzati	41
9.2	Risultato non soddisfacente	47
9.3	Ulteriori problemi possibili	48
10	Accessori	49
11	Dati tecnici	50
12	Smaltimento	50
13	Service & Support	51

1 Avvertenze di sicurezza

1.1 Simboli utilizzati

Le avvertenze importanti sono contrassegnate da questi simboli.

L'inosservanza delle istruzioni per l'uso può causare scosse elettriche, lesioni gravi, ustioni, incendi o danni all'apparecchio.



Pericolo! L'inosservanza dell'avvertenza può causare lesioni letali dovute a scossa elettrica.



Attenzione! L'inosservanza dell'avvertenza per l'uso può causare lesioni o danni all'apparecchio.



Pericolo di ustioni! L'inosservanza dell'avvertenza per l'uso può causare scottature o ustioni.



Nota: questo simbolo contrassegna indicazioni o informazioni importanti per l'utente.



Informazioni sullo smaltimento



Informazioni sulle istruzioni per l'uso



Estrarre il connettore a spina/interrompere l'alimentazione elettrica



Inserire il connettore a spina/consentire l'alimentazione elettrica



Non tagliare/modificare il connettore a spina



Indossare guanti di protezione



Questo apparecchio è conforme alla direttiva europea 1935/2004 riguardante i materiali destinati a venire a contatto con gli alimenti.

- ▶ Segnala operazioni che devono essere eseguite in sequenza.
 - Descrive la reazione dell'apparecchio all'operazione eseguita.

- Segnala un elenco.

1.2 Avvertenze generali di sicurezza



- Mettere in funzione l'apparecchio solo dopo aver letto le istruzioni per l'uso.
- Conservare le presenti istruzioni per l'uso.
- Il produttore declina qualsiasi responsabilità per eventuali danni riconducibili all'inosservanza delle presenti istruzioni per l'uso.



- L'apparecchio non è destinato all'utilizzo da parte di persone (bambini compresi) con limitate capacità fisiche, sensoriali o mentali o di persone che non hanno dimestichezza con l'apparecchio, salvo il caso in cui vi sia la supervisione di una persona responsabile per la loro sicurezza o abbiano ricevuto istruzioni su come utilizzare l'apparecchio. I bambini devono essere sorvegliati al fine di assicurare che non giochino con l'apparecchio.

- Uso conforme allo scopo: l'apparecchio è destinato alla preparazione di bevande a base di caffè e latte e all'erogazione di acqua calda. Qualsiasi altro utilizzo è da considerarsi improprio e pericoloso. Il produttore declina qualsiasi responsabilità per eventuali danni causati dall'utilizzo improprio dell'apparecchio.
- La superficie dell'elemento riscaldante mantiene un calore elevato dopo l'uso. A seconda dell'utilizzo, anche la parte esterna dell'apparecchio mantiene una temperatura elevata per alcuni minuti.
- Pulire accuratamente tutti i componenti e in particolare le parti che vengono a contatto con caffè e latte.
- I bambini possono effettuare operazioni di pulizia e di piccola manutenzione unicamente se sorvegliati.
- Non immergere mai l'apparecchio in acqua.
- **ATTENZIONE:** non utilizzare detergenti alcalini, bensì un panno morbido e un detergente delicato, onde evitare di danneggiare l'apparecchio.
- Questo apparecchio è destinato esclusivamente all'utilizzo in ambito domestico. Non è previsto l'impiego in: cucine del personale in negozi, uffici e altri ambienti di lavoro; strutture agrituristiche; hotel, motel e altre strutture residenziali con ospiti; pensioni.
- Se la spina o il cavo elettrico sono danneggiati, devono essere sostituiti dal servizio clienti al fine di scongiurare qualsiasi rischio.
- Per gli apparecchi con cavo amovibile: evitare gli schizzi d'acqua sulla spina di collegamento alla rete sul lato posteriore dell'apparecchio.
- **AVVERTENZA:** nei modelli con superfici in vetro, non utilizzare l'apparecchio se il vetro presenta delle crepe.

VALE UNICAMENTE PER IL MERCATO EUROPEO:

- questi apparecchi possono essere utilizzati da bambini di età superiore agli 8 anni a condizione che l'uso avvenga sotto sorveglianza, che vengano impartite loro istruzioni su come utilizzare l'apparecchio in sicurezza e che essi comprendano i rischi che ne possono derivare. I bambini possono effettuare operazioni di pulizia e di piccola manutenzione solo a partire dall'età di 8 anni e sotto sorveglianza. Apparecchio e cavo elettrico

devono trovarsi al di fuori della portata dei bambini di età inferiore a 8 anni.

- Le persone con limitate capacità fisiche, sensoriali o mentali, o che non hanno dimestichezza con l'apparecchio, possono utilizzarlo unicamente sotto sorveglianza, dopo aver ricevuto istruzioni su come utilizzare l'apparecchio in sicurezza e aver compreso i rischi che ne possono derivare.
- I bambini non possono giocare con l'apparecchio.
- Staccare sempre l'apparecchio dalla rete quando non viene utilizzato e prima di procedere alla pulizia.
-  Le superfici contrassegnate da questo simbolo diventano roventi quando l'apparecchio è in funzione (simbolo presente solo in determinati modelli).

1.3 Avvertenze di sicurezza specifiche dell'apparecchio



Pericolo! L'apparecchio è alimentato da corrente elettrica, pertanto occorre attenersi alle seguenti avvertenze di sicurezza:

- non toccare mai l'apparecchio con le mani umide.
- Non toccare mai la spina con le mani umide.

- Assicurarsi che la presa utilizzata sia sempre liberamente accessibile in modo da poter estrarre la spina all'occorrenza.
- Estrarre il cavo solo dalla spina.
- Non tirare mai il cavo di rete perché potrebbe danneggiarsi.
- Portare (vedi pagina 19) l'interruttore principale sul lato dell'apparecchio in posizione 0 per staccare l'apparecchio completamente dalla rete.
- Non cercare di riparare autonomamente un apparecchio difettoso.
- Spegnere (vedi pagina 19) l'apparecchio dall'interruttore principale, estrarre la spina dalla presa e rivolgersi al servizio clienti.



Attenzione!

- Conservare il materiale d'imballaggio (sacchetti di plastica, parti in polistirolo) al di fuori della portata dei bambini.
- Pericolo di soffocamento: l'apparecchio può contenere parti piccole che possono sganciarsi durante le operazioni di pulizia e manutenzione. Tenere accuratamente queste parti lontano dalla portata dei bambini.



Pericolo di ustioni!

- Questo apparecchio produce acqua calda e quando è in funzione si può formare vapore acqueo.
- Fare attenzione a non venire a contatto con schizzi d'acqua o vapore caldo. Utilizzare tasti e leve.



Attenzione!

- Non tenersi alla macchina da caffè mentre si trova al di fuori dell'armadio.
- Non appoggiare contenitori con liquidi, sostanze infiammabili o corrosive sull'apparecchio. Conservare gli accessori per la preparazione del caffè (ad es. misurino) nell'apposito supporto. Non appoggiare sull'apparecchio oggetti grandi o instabili che potrebbero impedirne il funzionamento.



Attenzione!

- Non utilizzare l'apparecchio quando è estratto dall'armadio. Prima di estrarre l'apparecchio accertarsi che sia spento. Eccezione: Solo la regolazione del macinino può essere effettuata quando l'apparecchio è estratto (vedi pagina 15).



Nota:

- utilizzare esclusivamente accessori e ricambi originali o componenti consigliati dal produttore.



Attenzione!

- Non spegnere mai l'apparecchio durante la decalcificazione.

1.4 Avvertenze per l'uso

Uso conforme allo scopo

- Questo apparecchio è destinato alla preparazione di caffè e al riscaldamento di bevande. Qualsiasi altro utilizzo è da considerarsi non conforme allo scopo.
- Questo apparecchio non è indicato per l'ambito commerciale.
- Il produttore declina qualsiasi responsabilità per eventuali danni causati dall'utilizzo improprio dell'apparecchio.

- L'apparecchio può essere installato sopra un forno, laddove questo abbia un ventilatore di raffreddamento sul retro (potenza massima del microonde: 3 kW).

Pulizia e manutenzione di parti a contatto con gli alimenti

- Quando si utilizza l'apparecchio per la prima volta, o non viene utilizzato da oltre 3 o 4 giorni, sciacquare con acqua calda tutti gli accessori mobili che vengono a contatto con acqua o latte.
- Quando l'apparecchio rimane inutilizzato per oltre 3 o 4 giorni, lavare il circuito dell'acqua nel modo descritto nelle istruzioni per l'uso prima di utilizzarlo.
- Effettuare un'accurata pulizia automatica dell'apparecchio e una manutenzione guidata quando il display dell'apparecchio o le spie luminose lo segnalano (vedi pagina 31).

Installare l'apparecchio



Attenzione!

- L'apparecchio deve essere installato ad opera di personale specializzato qualificato in conformità alle disposizioni locali vigenti (vedi pagina 9).
- Tenere il materiale d'imballaggio (sacchetti di plastica, parti in polistirolo ecc.) lontano dalla portata dei bambini (vedi pagina 50).
- Non installare mai l'apparecchio in ambienti in cui la temperatura può scendere a 0 °C o al di sotto. Regolare la durezza dell'acqua appena possibile seguendo le istruzioni del paragrafo «Durezza dell'acqua» (vedi pagina 29).

Collegare l'apparecchio



Pericolo!

- Accertarsi che la tensione di rete corrisponda all'indicazione riportata sulla targhetta di identificazione presente sul lato sinistro dell'apparecchio.
- Collegare l'apparecchio unicamente a una presa installata a regola d'arte e collegata a terra, con una capacità di corrente minima di 10 A.
- Se la presa di rete e la spina dell'apparecchio non sono compatibili, far sostituire a un tecnico qualificato la presa con una nuova idonea. Affinché l'installazione sia conforme alle direttive di sicurezza, occorre utilizzare un interruttore di sicurezza onnipolare con un'apertura dei contatti di almeno 3 mm.
- Non utilizzare spine multiple o prolunghe.

Montaggio



Attenzione!

- Assicurarsi che vi siano le distanze minime necessarie per l'installazione corretta dell'apparecchio. La macchina da caffè deve essere inserita in un armadio alto che viene fissato saldamente alla parete con staffe reperibili in commercio.
- Attenzione: prima di intraprendere qualsiasi lavoro di installazione o manutenzione occorre staccare l'apparecchio dall'alimentazione di corrente.
- I mobili della cucina nelle immediate vicinanze dell'apparecchio devono essere resistenti al calore (min. 65 °C).



2 Prima messa in funzione



L'apparecchio è stato controllato in fabbrica utilizzando del caffè, pertanto nel macinino si possono trovare tracce di caffè. L'apparecchio è tuttavia nuovo garantito.

Il primo utilizzo dell'apparecchio deve essere preceduto dalle operazioni descritte di seguito.

2.1 Selezionare la lingua

- ▶ Se l'apparecchio non è ancora stato collegato alla rete elettrica: inserire il collegamento alla rete in una presa idonea.
- ▶ Estrarre l'apparecchio.
- ▶ Portare l'interruttore principale su I.
- ▶ Premere .
 - Il display visualizza il menu delle regolazioni utente.
- ▶ Premere < > più volte, finché nel display non compare la regolazione utente .
- ▶ Impostare la lingua.
- ▶ Inserire l'apparecchio.

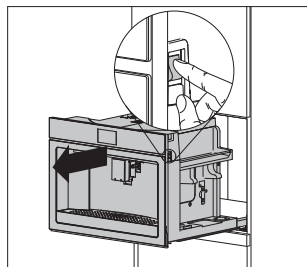

2.2 Riempire il circuito dell'acqua



Pericolo di ustioni!

Non lasciare mai l'apparecchio incustodito mentre sta erogando acqua calda!

- ▶ Non appena nel display compare il messaggio corrispondente: riempire il serbatoio dell'acqua e reinserirlo (vedi pagina 14).
- ▶ Non appena nel display compare il messaggio corrispondente: spingere l'erogatore acqua calda/vapore **1** sul bocchettone di collegamento **2** e posizionare una caraffa da 0,5 l sotto l'erogatore dell'acqua.
 - Il display visualizza: «Circuito idraulico vuoto, premere ✓ per riempire»
- ▶ Premere ✓.
 - L'acqua calda fuoriesce dall'erogatore acqua calda/vapore **1**.

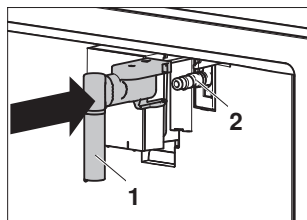

Quando non fuoriesce più acqua calda dall'erogatore acqua calda/vapore **1**:

- sul display compare il menu principale
- l'apparecchio è pronto per l'uso.

2.3 Pulire gli accessori

Gli accessori seguenti possono venire a contatto con acqua o latte e devono essere sciacquati con acqua calda prima di essere utilizzati per la prima volta:

- ▶ singoli componenti del montalatte (vedi pagina 36)
- ▶ singoli componenti dell'erogatore acqua calda/vapore (vedi pagina 38)

2.4 Regolare la durezza dell'acqua

- ▶ Regolare (vedi pagina 29) la durezza dell'acqua al fine di ottimizzare il momento della decalcificazione.

3 Descrizione dell'apparecchio

3.1 Struttura

Con portello di servizio chiuso

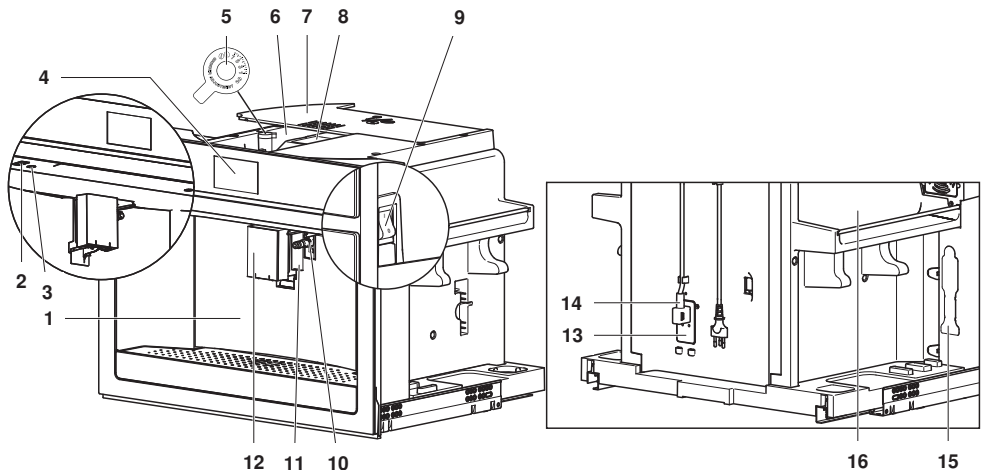

- | | | | |
|---|--|----|---|
| 1 | Portello di servizio | 9 | Interruttore principale |
| 2 | Tasto ON/OFF | 10 | Bocchettone di collegamento |
| 3 | Illuminazione interna | 11 | Illumina tazza |
| 4 | Display | 12 | Erogatore caffè |
| 5 | Macinino | 13 | Spina IEC |
| 6 | Contenitore chicchi di caffè | 14 | Cavo di rete |
| 7 | Coperchio del contenitore chicchi di caffè | 15 | Vano per il misurino |
| 8 | Imbuto per caffè macinato | 16 | Ripiano riscaldabile per tazzine da caffè |

Con portello di servizio aperto

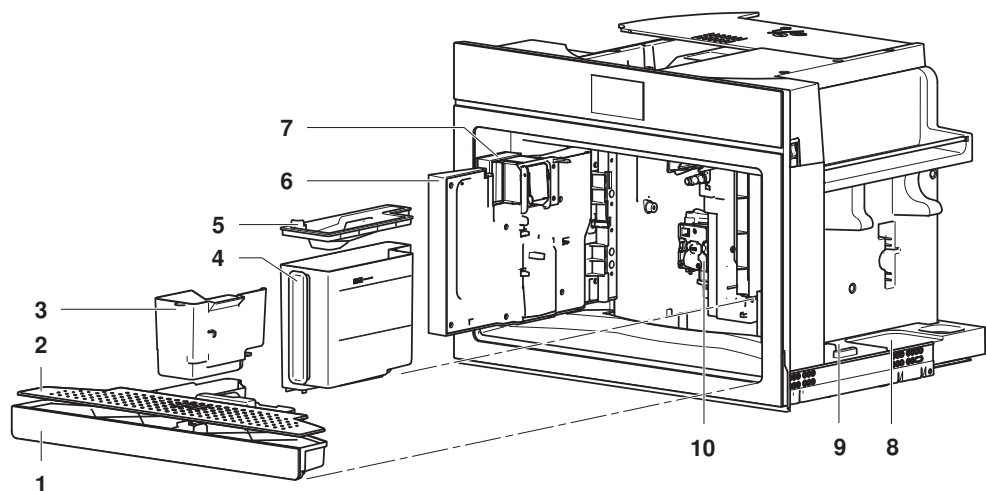

- | | | | |
|---|------------------------------------|----|--|
| 1 | Vaschetta raccogli gocce | 6 | Portello di servizio |
| 2 | Griglia | 7 | Erogatore caffè |
| 3 | Contenitore fondi | 8 | Ripiano per contenitore latte |
| 4 | Serbatoio dell'acqua | 9 | Ripiano per erogatore acqua calda/vapore |
| 5 | Coperchio del serbatoio dell'acqua | 10 | Gruppo infusore |

3.2 Elementi di comando e visualizzazione

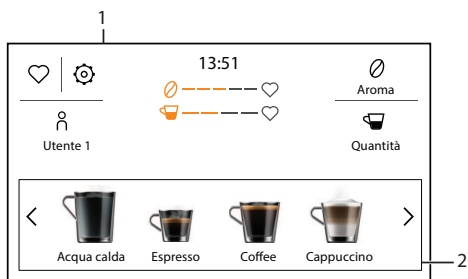

- | | |
|---|-------------------|
| 1 | Display |
| 2 | Selezione bevande |

Tasti

- ☪ Aroma caffè
- ☕ Quantità caffè
- ♥ Preferiti
- ⚙️ Regolazioni utente
- 👤 Utente

Indicatori

- ☪ --- ♥ Aroma caffè
- ☕ --- ♥ Quantità caffè

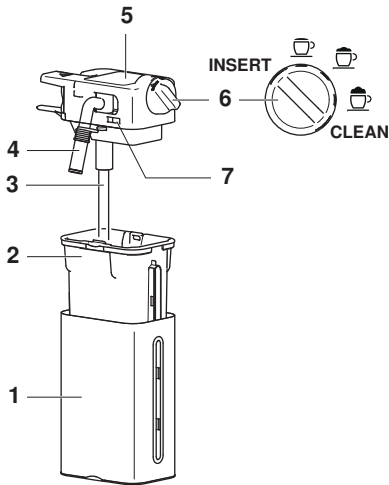

3.3 Montalatte



- 1 Involucro termico
- 2 Contenitore latte
- 3 Tubicino latte
- 4 Erogatore latte
- 5 Coperchio del montalatte
- 6 Bottone di regolazione
- 7 Tasto di sgancio

Posizioni del bottone di regolazione

INSERT Inserire il bottone di regolazione

-  Niente schiuma di latte
-  Un po' di schiuma di latte
-  Tanta schiuma di latte

CLEAN Pulire l'erogatore latte e il coperchio del montalatte

3.4 Erogatore acqua calda/vapore

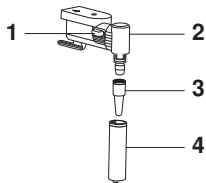

- 1 Tasto di sgancio
- 2 Raccordo con testa girevole
- 3 Ugello
- 4 Tubo erogatore

3.5 Accessori

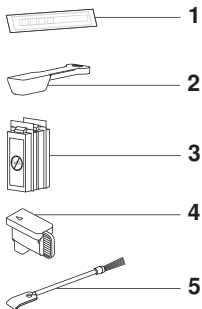

- 1 Strisce di prova per durezza acqua
- 2 Misurino
- 3 Decalcificante
- 4 Copertura per bocchettone di collegamento
- 5 Spazzola di pulizia

4 Utilizzo

4.1 Accendere l'apparecchio



Pericolo di ustioni!

Durante il risciacquo fuoriesce acqua calda dall'erogatore caffè.

- ▶ Estrarre l'apparecchio.
- ▶ Portare l'interruttore principale su I.
- ▶ Inserire l'apparecchio.
- ▶ Premere il tasto ON/OFF .
 - Il display visualizza: «Riscaldamento in corso – Attendere prego».

Non appena il riscaldamento è terminato

- il display visualizza: «Risciacquo in corso – Acqua calda dagli erogatori».
- fuoriesce acqua calda dall'erogatore caffè **1**.

Non appena il risciacquo è terminato

- sul display compare il menu principale
- l'apparecchio è pronto per l'uso.

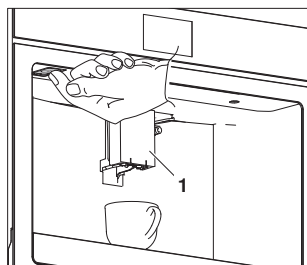
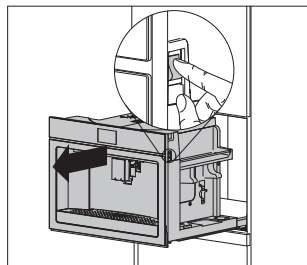

4.2 Riempire il serbatoio dell'acqua

- ▶ Afferrare l'erogatore caffè **1** con la mano e tirarlo verso di sé.
 - Il portello di servizio **2** si apre.
- ▶ Estrarre il serbatoio dell'acqua **3**.
- ▶ Rimuovere il coperchio e riempire il serbatoio dell'acqua **3** con acqua potabile fino al livello MAX.
- ▶ Chiudere il coperchio e reinserire il serbatoio dell'acqua **3**.
- ▶ Chiudere il portello di servizio **2**.

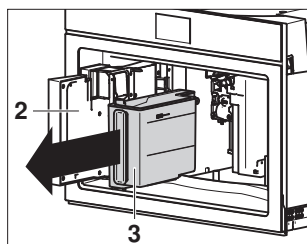
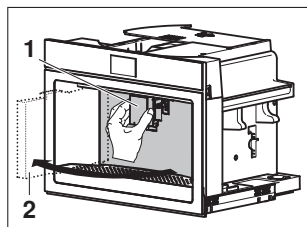

Svuotare il serbatoio dell'acqua ogni giorno onde prevenire la formazione di germi.

4.3 Riempire il contenitore dei chicchi di caffè



Non utilizzare chicchi di caffè verdi, caramellati, canditi o simili, perché intasano e danneggiano il macinino.

- ▶ Aprire il coperchio **1** del contenitore chicchi di caffè ruotandolo.
- ▶ Riempire il contenitore **2** con i chicchi di caffè.
- ▶ Chiudere il coperchio **1** del contenitore chicchi di caffè.

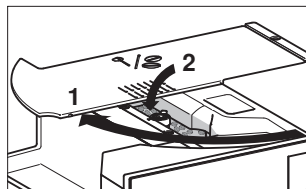

4.4 Regolare il macinino

Quando l'apparecchio appena installato viene utilizzato per la prima volta, il macinino è già regolato in fabbrica per una preparazione corretta del caffè. Se il caffè erogato è troppo diluito, non abbastanza cremoso o scende a gocce, è possibile regolare manualmente il macinino.



Danni all'apparecchio dovuti a un trattamento errato!

Il bottone di regolazione del macinino può essere ruotato solo mentre il macinino è in funzione. In tal caso l'apparecchio deve essere estratto.

- ▶ Aprire il coperchio **1** del contenitore chicchi di caffè.
- ▶ Preparare (vedi pagina 20) la bevanda al caffè desiderata.
- ▶ Mentre il macinino è in funzione, ruotare il bottone di regolazione del macinino **2** di una posizione verso sinistra o verso destra.
- ▶ Preparare la bevanda al caffè desiderata almeno 2 volte con la nuova regolazione del macinino.
 - Tale regolazione avrà effetto a partire dalla 3^a erogazione di caffè.
- ▶ Qualora il risultato non sia quello auspicato, ruotare il bottone di regolazione del macinino **2** di un'ulteriore posizione.

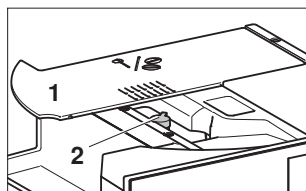

Causa	Bottone di regolazione	Rimedio
<ul style="list-style-type: none"> ▪ Caffè troppo diluito ▪ Caffè non abbastanza cremoso 		<ul style="list-style-type: none"> ▶ Ruotare il bottone di regolazione del macinino di una posizione in senso antiorario (direzione «1»).
<ul style="list-style-type: none"> ▪ Il caffè viene erogato a gocce o troppo lentamente 		<ul style="list-style-type: none"> ▶ Ruotare il bottone di regolazione del macinino di una posizione in senso orario (direzione «7»).

4.5 Collegare il montalatte

- ▶ Rimuovere il coperchio 1 del contenitore latte.
- ▶ Riempire il contenitore 3 di latte fino al livello MAX.
- ▶ Inserire il tubicino del latte 2 nel coperchio 1 del contenitore latte.
- ▶ Collocare di nuovo il coperchio 1 sul contenitore latte 3.

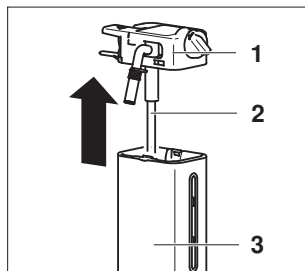

- ▶ Spingere l'erogatore caffè 4 verso il basso.
- ▶ Premere l'interruttore di sblocco 5 e contemporaneamente estrarre l'erogatore acqua calda/vapore 6.

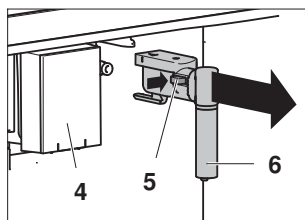

- ▶ Spingere il montalatte 7 sul bocchettone di collegamento 8.
- ▶ Collocare una tazza grande sotto l'erogatore caffè 4.
- ▶ Preparare la bevanda con il latte (vedi pagina 23).

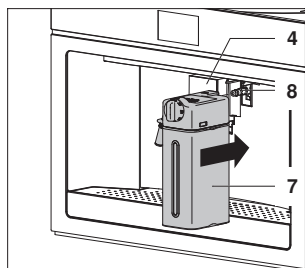

4.6 Filtro addolcitore*

*Non compreso nella fornitura



Se si desidera dotare l'apparecchio di un filtro addolcitore, si può acquistare nei negozi specializzati.

Inserire il filtro addolcitore

Con un utilizzo regolare dell'apparecchio, la durata del filtro addolcitore è di 2 mesi. Se l'apparecchio non viene utilizzato, il filtro addolcitore ha una durata massima di 3 settimane.

- ▶ Se l'apparecchio è spento: accendere l'apparecchio (vedi pagina 14).
- ▶ Premere ☉.
 - Il display visualizza il menu principale delle regolazioni utente.
- ▶ Premere < o > più volte, finché nel display non compare il filtro addolcitore ☐☐☐.

- ▶ Premere **⏪**.
- ▶ Togliere il filtro addolcitore **1** dalla confezione.
- ▶ Non appena compare il messaggio corrispondente sul display: ruotare il datario **2** fino a visualizzare i prossimi 2 mesi di utilizzo.

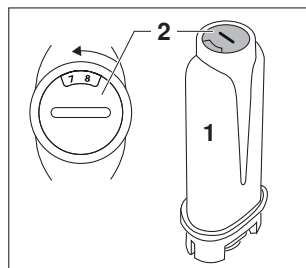

- ▶ Premere **>**.
- ▶ Non appena compare il messaggio corrispondente sul display: far scorrere acqua nei fori **3** finché non fuoriesce dalle aperture laterali del filtro addolcitore.

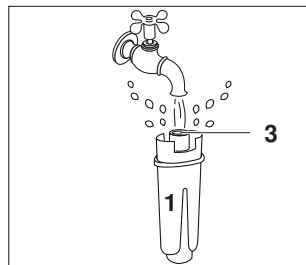

- ▶ Premere **>**.
- ▶ Non appena compare il messaggio corrispondente sul display: immergere il filtro addolcitore **1** nel serbatoio dell'acqua **4** in modo da far uscire le bolle d'aria.

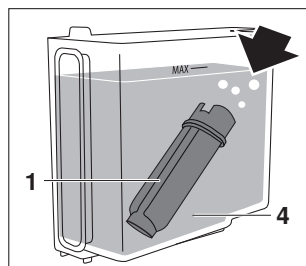

Attivare il filtro addolcitore

- ▶ Premere **>**.
- ▶ Non appena compare il messaggio corrispondente sul display: inserire il filtro addolcitore **1** nella sua sede nel serbatoio dell'acqua **4** e premerlo a fondo.
- ▶ Premere **>**.
- ▶ Non appena compare il messaggio corrispondente sul display: collocare il coperchio sul serbatoio dell'acqua **4** e reinserire il serbatoio.

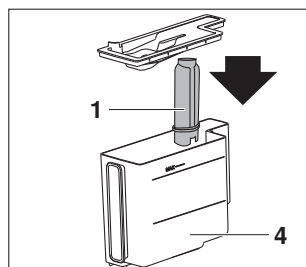

- ▶ Premere >.
- ▶ Non appena compare il messaggio corrispondente sul display: posizionare un contenitore da 0,5 l sotto l'erogatore caffè **5** e l'erogatore acqua calda/vapore **6** e premere ✓.
- L'acqua calda fuoriesce dall'erogatore acqua calda/vapore **6**.

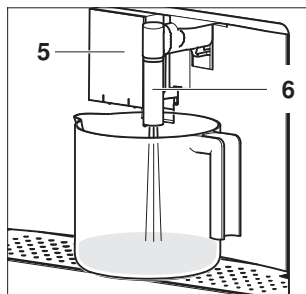

Quando non fuoriesce più acqua calda dall'erogatore acqua calda/vapore **6**:

- nel display compare la schermata iniziale.

Sostituire il filtro addolcitore usato

Un sistema all'interno dell'apparecchio rileva automaticamente quando occorre sostituire il filtro addolcitore e lo segnala con l'indicazione seguente:

« Sostituire filtro acqua, premere ✓ per iniziare»



Quando nel display appare questa indicazione:

- ▶ premere ↶ per sostituire il filtro addolcitore in un secondo momento.
- Nel display compare il simbolo  e si spegne solo una volta sostituito il filtro addolcitore.

Oppure:

premere ✓ per sostituire immediatamente il filtro addolcitore.





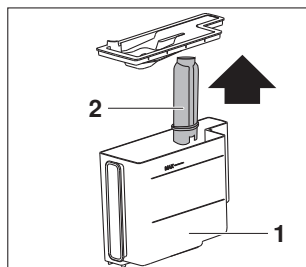

 Consigliamo di sostituire il filtro addolcitore non appena compare l'indicazione:

- ▶ estrarre il serbatoio dell'acqua **1**.
- ▶ Togliere il coperchio e rimuovere il filtro addolcitore usato **2**.
- ▶ Togliere il nuovo filtro addolcitore dalla confezione.
- ▶ Premere < o > più volte, fino a quando nel display non compare la regolazione utente .
- ▶ Premere ⏪.
- Il display visualizza: « Sostituire filtro».
- ▶ Premere ⏩.
- ▶ Seguire le istruzioni del capitolo «Attivare il filtro addolcitore» (vedi pagina 17).



 Con un utilizzo regolare dell'apparecchio il filtro addolcitore dovrebbe essere sostituito al più tardi dopo 2 mesi e non oltre dopo 3 settimane in caso di inutilizzo dell'apparecchio.

Rimuovere il filtro addolcitore in modo permanente

- ▶ Estrarre il serbatoio dell'acqua 1.
- ▶ Togliere il coperchio e rimuovere il filtro addolcitore 2.
- ▶ Premere .
 - Il display visualizza il menu delle regolazioni utente.
- ▶ Premere < o > più volte, finché nel display non compare la regolazione utente .
- ▶ Premere .
 - Il display visualizza: « Rimuovere filtro».
- ▶ Premere >.
 - Il display visualizza: «Conferma rimozione filtro?»
- ▶ Premere  per interrompere l'operazione.
- ▶ Premere  per rimuovere il filtro addolcitore in modo permanente.
 - Il display visualizza: «Rimozione filtro eseguita»
- ▶ Premere .
 - Nel display compare la schermata iniziale.

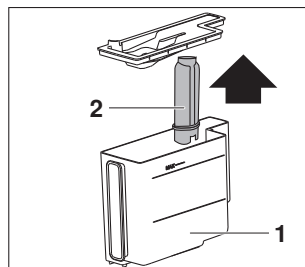

4.7 Spegner l'apparecchio



Pericolo di ustioni!

Durante il risciacquo fuoriesce acqua calda dall'erogatore caffè.

- ▶ Premere il tasto ON/OFF .
 - Il display visualizza: «Spegnimento in corso – Attendere prego».
 - L'apparecchio effettua un risciacquo.
 - L'acqua calda fuoriesce dall'erogatore caffè 1.

Non appena il risciacquo è terminato

- il display si spegne
- l'apparecchio si spegne.

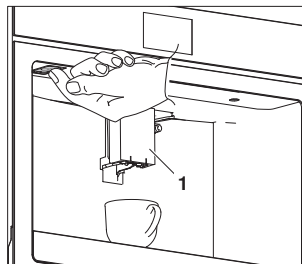

4.8 Staccare l'apparecchio dalla rete

- ▶ Estrarre l'apparecchio.
- ▶ Portare l'interruttore principale su 0.
 - L'apparecchio è staccato dalla rete.
- ▶ Inserire l'apparecchio.

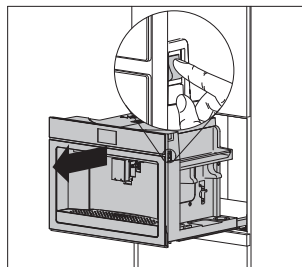







5 Preparazione

5.1 Panoramica delle preparazioni possibili

L'apparecchio prevede diverse possibilità di preparazione delle bevande. Le bevande al caffè possono essere preparate con \emptyset chicchi di caffè (vedi pagina 21) o con  caffè macinato (vedi pagina 22).

 Le bevande preparate con maggiore frequenza dall'utente vengono spostate ai primi posti della sequenza.

Bevanda	Preparazione	Schiuma di latte
Espresso	Compatto con crema color nocciola. Gusto intenso ed equilibrato. Corpo pieno e rotondo. Aroma di tostato intenso.	
Coffee	Crema meno corposa rispetto a quella dell'espresso. Gusto delicato ed equilibrato. Aroma di tostato medio.	
Cappuccino	Schiuma di latte compatta e cremosa. Rapporto equilibrato tra schiuma di latte, latte e caffè. Temperatura ottimale.	
Latte macchiato	Espresso semplice con una quantità media di latte caldo e una quantità media di schiuma di latte.	
Ristretto	Variante dell'espresso più intensa, concentrata e scura.	
Doppio+	Quantità maggiore rispetto a un espresso doppio. Preparato con una quantità aggiuntiva di caffè e una funzione di preinfusione intensa. Aroma di tostato molto intenso.	
Long	Crema più chiara e diluita rispetto a quella dell'espresso. Preparato con bassa pressione di infusione. Gusto aromatico simile al caffè americano.	
Americano	Espresso allungato con acqua calda. Gusto leggero ed equilibrato.	
Espresso macchiato	Espresso semplice con un goccio di schiuma di latte.	
Caffelatte	Espresso semplice con tanto latte caldo e un po' di schiuma di latte.	
Flat white	Espresso semplice con una quantità media di latte caldo e una quantità media di schiuma di latte. L'ideale è servito in una tazza di ceramica grande.	
Latte caldo	Latte caldo con la consistenza schiumosa desiderata.	
2 x espresso	Quantità doppia di un espresso. Può essere preparato in una o due tazze.	
2 x coffee	Quantità doppia di un coffee. Può essere preparato in una o due tazze.	
Acqua calda	L'erogazione di acqua calda è indicata per la preparazione del tè (vedi pagina 24).	

Bevanda	Preparazione	Schiuma di latte
Vapore	Il vapore consente di riscaldare liquidi o produrre la schiuma di latte (vedi pagina 25).	

5.2 Caffè con chicchi di caffè

- ▶ Se l'apparecchio è spento: accendere l'apparecchio (vedi pagina 14).
- ▶ Collocare una tazza sotto l'erogatore caffè **1**.
- ▶ Tirare l'erogatore del caffè il più possibile verso il basso sopra la tazza.
- ▶ Definire (vedi pagina 26) gli utenti.
- ▶ Premere < o > più volte, finché nel display non compare la bevanda desiderata.
- ▶ Selezionare la bevanda desiderata.
 - La preparazione della bevanda avviene nella modalità definita nei preferiti (vedi pagina 26).
 - Il display visualizza una barra che rappresenta la progressione dell'operazione.

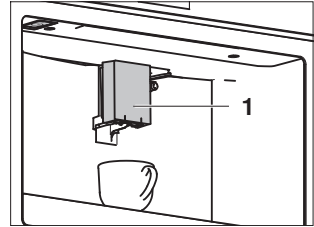

Preparare 2 bevande al caffè

Quando all'inizio della preparazione compare il simbolo ☕ si possono preparare 2 bevande al caffè.

- ▶ Collocare una seconda tazza sotto l'erogatore caffè **1**.
- ▶ Premere ☕.
 - ⇒ Viene erogata la bevanda al caffè in quantità doppia.
- ▶ Premere X per interrompere l'erogazione della bevanda in anticipo.
- ▶ Premere ☕+ per aumentare la quantità della bevanda durante l'erogazione.

5.3 Caffè con caffè macinato



Non versare mai caffè macinato nell'apparecchio spento, altrimenti può finire all'interno della macchina e danneggiare l'apparecchio.



Utilizzando caffè macinato si può preparare una sola tazza di caffè alla volta.

- ▶ Se l'apparecchio è spento: accendere l'apparecchio (vedi pagina 14).
- ▶ Collocare una tazza sotto l'erogatore caffè **1**.
- ▶ Tirare l'erogatore del caffè il più possibile verso il basso sopra la tazza.
- ▶ Definire (vedi pagina 26) gli utenti.
- ▶ Aprire il coperchio **2** del contenitore chicchi di caffè.
- ▶ Se necessario: pulire (vedi pagina 34) l'imbuto **3**.
- ▶ Versare al massimo un misurino raso di caffè macinato nell'imbuto **3**.
- ▶ Chiudere il coperchio **2** del contenitore chicchi di caffè.
- ▶ Premere \emptyset più volte, finché nel display non compare .
- ▶ Premere < o > più volte, finché nel display non compare la bevanda desiderata.
- ▶ Selezionare la bevanda desiderata.
 - La preparazione della bevanda avviene nella modalità definita nei preferiti (vedi pagina 26).
 - Il display visualizza una barra che rappresenta la progressione dell'operazione.

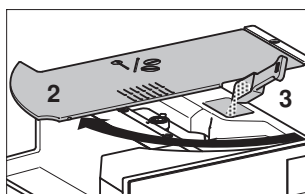
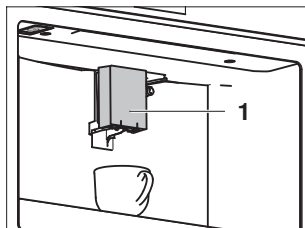

Per Long: aggiungere caffè macinato

Selezionando Long, a metà preparazione compare nel display «Introdurre caffè pre-macinato massimo un misurino».

- ▶ Versare un misurino raso di caffè macinato nell'imbuto **3**.
- ▶ Premere ✓.
- ▶ Premere X per interrompere l'erogazione della bevanda in anticipo.
- ▶ Premere ☕⁺ per aumentare la quantità della bevanda durante l'erogazione.

5.4 Bevande con latte



Accertarsi che la temperatura del latte sia di 5 °C.

- ▶ Se l'apparecchio è spento: accendere l'apparecchio (vedi pagina 14).
- ▶ Collegare il montalatte (vedi pagina 16) **1**.
- ▶ Definire (vedi pagina 26) gli utenti.
- ▶ Selezionare la bevanda desiderata.
 - Il display visualizza: «Ruotare bottone di regolazione su una posizione latte».
- ▶ Ruotare il bottone di regolazione **2** a destra o a sinistra, fino a impostare la posizione consigliata per la quantità di schiuma di latte.
- ▶ Premere ✓.
 - La preparazione della bevanda avviene nella modalità definita nei preferiti (vedi pagina 26).
 - Il display visualizza una barra che rappresenta la progressione dell'operazione.
- ▶ Premere X per interrompere l'erogazione della bevanda in anticipo.
- ▶ Premere ☒ per aumentare la quantità della bevanda durante l'erogazione.

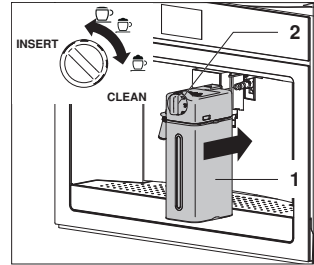

Non appena nel display compare il messaggio «Ruotare bottone di regolazione su **CLEAN**»:

- ▶ premere ↶ per preparare altre bevande con latte.

Oppure:

- ▶ collocare una tazza sotto l'erogatore latte **3**.
- ▶ Seguire le istruzioni del capitolo «Pulire i tubicini interni» (vedi pagina 36).

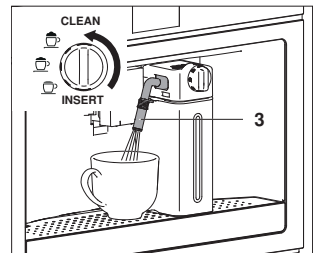

Pulire i tubicini interni del montalatte solo dopo aver preparato l'ultima bevanda con latte.



Non tenere il montalatte pieno a lungo fuori dal frigorifero. Una temperatura elevata del latte incide negativamente sulla qualità della schiuma prodotta.

5.5 Adattare aroma e quantità

Aroma e quantità possono essere adattati per qualsiasi bevanda al caffè prima di procedere alla preparazione.

- ▶ Se l'apparecchio è spento: accendere l'apparecchio (vedi pagina 14).
- ▶ Collocare una tazza sotto l'erogatore caffè 1.
- ▶ Tirare l'erogatore del caffè il più possibile verso il basso sopra la tazza.
- ▶ Per adattare l'aroma del caffè, premere \emptyset più volte finché nel display non compare l'aroma desiderato.
- ▶ Per adattare la quantità del caffè, premere \cup più volte finché nel display non compare la quantità desiderata.
- ▶ Premere < o > più volte, finché nel display non compare la bevanda desiderata.
- ▶ Selezionare la bevanda desiderata.
 - La bevanda viene erogata.
 - Il display visualizza una barra che rappresenta la progressione della preparazione.

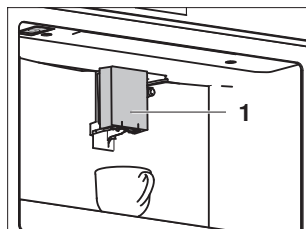

5.6 Erogazione di acqua calda



Pericolo di ustioni!

Non lasciare mai l'apparecchio incustodito mentre sta erogando acqua calda!

- ▶ Se l'apparecchio è spento: accendere l'apparecchio (vedi pagina 14).
- ▶ Spingere l'erogatore acqua calda/vapore 1 sul bocchettone di collegamento 2.
- ▶ Collocare una tazza grande o una caraffa sotto l'erogatore acqua calda/vapore 1, il più vicino possibile.
- ▶ Definire (vedi pagina 26) gli utenti.
- ▶ Premere < o > più volte, finché nel display non compare «Acqua calda».
- ▶ Premere «Acqua calda».
 - Dall'erogatore acqua calda/vapore 1 fuoriesce acqua calda nella quantità definita nei preferiti (vedi pagina 26).
 - Il display visualizza una barra che rappresenta la progressione dell'operazione.
- ▶ Premere X per interrompere l'erogazione di acqua calda in anticipo.

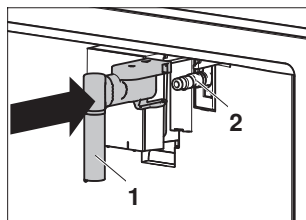

5.7 Schiuma di latte/erogazione vapore



Pericolo di ustioni!

L'apparecchio produce vapore! Non lasciare mai l'apparecchio incustodito mentre produce schiuma di latte o riscalda liquidi.

- ▶ Se l'apparecchio è spento: accendere l'apparecchio (vedi pagina 14).
- ▶ Spingere l'erogatore acqua calda/vapore **1** sul bocchettone di collegamento **2**.
- ▶ Riempire una caraffa con il liquido desiderato.

Per la schiuma di latte: Riempire la caraffa di latte fino a un terzo al massimo, perché il volume del latte può triplicare con la formazione di schiuma.
- ▶ Posizionare la caraffa sotto l'erogatore acqua calda/vapore **1**.
- ▶ Immergere l'erogatore acqua calda/vapore **1** nel liquido.
- ▶ Premere < o > più volte, finché nel display non compare «Vapore».
- ▶ Premere «Vapore».
 - Il vapore fuoriesce dall'erogatore acqua calda/vapore **1**.
 - Il display visualizza una barra che rappresenta la progressione della preparazione.
- ▶ Premere X non appena ottenuta la temperatura o la quantità di schiuma desiderata.
- ▶ Pulire l'erogatore acqua calda/vapore **1** dopo l'uso (vedi pagina 38).

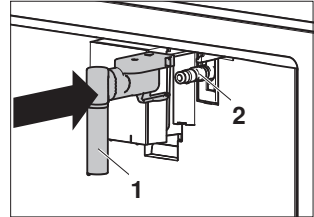

Consigli per una schiuma di latte riuscita

- ▶ Utilizzare latte (circa 5 °C) scremato o parzialmente scremato per ottenere una schiuma più densa.
- ▶ Per ottenere una schiuma più cremosa, muovere lentamente la caraffa verso l'alto formando dei cerchi durante l'erogazione del vapore.
- ▶ Per una schiuma con bolle ridotte pulire sempre l'erogatore acqua calda/vapore **1** dopo l'uso.

6 Preferiti

Aroma e quantità possono essere personalizzati per tutte le bevande.

6.1 Definire gli utenti

- ▶ Premere **8** sul display.
 - Il display visualizza il menu degli utenti.
- ▶ Premere **< o >** più volte, finché nel display non compare l'utente desiderato.
- ▶ Selezionare l'utente desiderato.
 - Nel display compare la schermata iniziale.



6.2 Adattare i valori bevande

- ▶ Sul display premere **♡**.
- ▶ Per le bevande con latte: collegare il montalatte (vedi pagina 16).
- ▶ Collocare una tazza sotto l'erogatore caffè.
- ▶ Tirare l'erogatore del caffè il più possibile verso il basso sopra la tazza.
- ▶ Selezionare la bevanda desiderata.



Per le bevande al caffè:

- ▶ premere **-** o **+** più volte, finché nel display non compare l'aroma del caffè desiderato.
- ▶ Premere **✓** per confermare l'aroma del caffè selezionato.

Per le bevande con latte:

- ▶ ruotare il bottone di regolazione sulla posizione consigliata per la quantità di schiuma di latte.

Per tutte le bevande:

- ▶ adattare quantità del latte, del caffè o dell'acqua calda.
 - Viene erogato il liquido selezionato.
 - Nel display compare la quantità del liquido sotto forma di una barra verticale che rappresenta la progressione della preparazione.
 - Non appena viene raggiunta la quantità minima, nel display compare **X**.
- ▶ Premere **X** non appena la quantità di liquido desiderata viene raggiunta.
 - Il display visualizza: «Vuoi salvare i nuovi valori?»
- ▶ Premere **«Si»** per salvare i nuovi valori per l'utente desiderato.
 - Il display visualizza: «Nuovi valori salvati».
- ▶ Premere **✓**.
 - Nel display compare la schermata iniziale.



6.3 Interrompere la procedura di impostazione

La procedura di impostazione può essere interrotta in qualsiasi momento.

Durante la procedura di adattamento:

- ▶ premere ↶.
 - Le barre verticali si spengono.
 - Il display visualizza: «Nuovi valori non salvati»
- ▶ Premere ✓.
 - Nel display compare la schermata iniziale.

Terminata la procedura di adattamento:



- Il display visualizza: «Vuoi salvare i nuovi valori?»
- ▶ Premere «No».
 - Il display visualizza: «Nuovi valori non salvati»
- ▶ Premere ✓.
 - Nel display compare la schermata iniziale.

7 Regolazioni utente

7.1 Panoramica delle regolazioni utente

⌚ Risciacquo	☞ Spegnimento automatico	🔊 Avviso acustico
☼ Decalcifica	🔧 Scaldatazze	☀️ Illumina tazza
☼ Filtro addolcitore	⚡ Risparmio energetico	📧 Sfondo
☕ Valori bevande	☕ Temperatura caffè	👤 Modalità Demo
🕒 Ora	🌊 Durezza acqua	🏭 Valori fabbrica
☞ Auto-accensione	🗣️ Lingua	📊 Statistiche

7.2 Adattare le regolazioni utente

- ▶ Premere ⚙️.
 - Il display visualizza il menu delle regolazioni utente.
- ▶ Premere < o > più volte, finché nel display non compare la regolazione utente desiderata.
- ▶ Selezionare la regolazione utente desiderata.
- ▶ Eseguire la regolazione desiderata.
- ▶ Impostare  per attivare la regolazione utente.
- ▶ Impostare  per disattivare la regolazione utente.
- ▶ Premere ✓ per salvare la modifica.
- ▶ Premere ↶ per annullare la modifica.

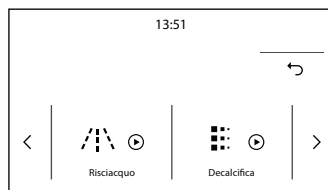



7.3 Risciacquo

Questa regolazione utente consente di pulire il circuito interno dell'apparecchio o di riscaldare il gruppo infusore.

- ▶ Seguire le istruzioni del capitolo «Pulire il circuito interno» (vedi pagina 32).

7.4 Decalcifica

Questa regolazione utente consente di decalcificare l'apparecchio.

- ▶ Premere .
 - Il display visualizza il menu delle regolazioni utente.
- ▶ Premere < o > più volte, finché nel display non compare la regolazione utente .
- ▶ Premere .
- ▶ Seguire le istruzioni del capitolo «Avviare la decalcificazione» (vedi pagina 39).







7.5 Filtro addolcitore

Con questa regolazione utente sono disponibili le seguenti applicazioni:

- inserire (vedi pagina 16) e attivare (vedi pagina 17) il filtro addolcitore
- sostituire (vedi pagina 18) il filtro addolcitore usato
- rimuovere (vedi pagina 19) il filtro addolcitore in modo permanente

7.6 Valori bevande

I valori bevande di ciascun utente possono essere visualizzati e resettati.

- ▶ Premere sul display il profilo utente attualmente in uso, ad es. utente 1 .
 - Il display visualizza il menu dei profili utente.
- ▶ Premere < o > più volte, finché nel display non compare l'utente desiderato.
- ▶ Selezionare l'utente desiderato, ad es. utente 2 .
- ▶ Sul display premere .
- ▶ Premere < o > più volte, finché non compare la regolazione utente «Valori bevande» .
- ▶ Premere .
 - Compaiono i valori bevande per l'Espresso.
- ▶ Premere > più volte finché non compare la bevanda da resettare.
- ▶ Premere  per interrompere l'operazione.
- ▶ Premere  per resettare i valori bevande dell'utente 2.

7.7 Regola ora

L'ora visualizzata può essere modificata.

7.8 Auto-accensione

Con la regolazione utente attivata si può impostare l'orario di accensione automatica dell'apparecchio (ad es. al mattino). A tale scopo è necessario inserire l'ora corretta nella regolazione utente «Ora». Con la regolazione utente attivata, nella schermata iniziale compare . Questa regolazione utente è disattivata come impostazione di fabbrica.

7.9 Spegnimento automatico

Quando l'apparecchio è acceso ma non viene erogata alcuna bevanda, dopo un certo tempo si spegne automaticamente senza alcun intervento dell'utente. Lo spegnimento automatico può essere impostato tra 15 minuti e 3 ore. L'impostazione di fabbrica è di 30 minuti.

7.10 Scaldatazze

Con la regolazione utente attivata, le tazzine da caffè vengono preriscaldate sul ripiano apposito (vedi pagina 11). Il tempo necessario per il preriscaldamento dipende dallo spessore della parete delle tazze e dal numero di tazze. Questa regolazione utente è disattivata come impostazione di fabbrica.

7.11 Risparmio energetico

Con la regolazione utente attivata, il consumo energetico viene ridotto in conformità alle disposizioni europee; sulla schermata iniziale compare . Questa regolazione utente è attivata come impostazione di fabbrica.

7.12 Temperatura caffè

La temperatura dell'acqua utilizzata per la preparazione delle bevande può essere modificata. Per la temperatura dell'acqua si può scegliere tra tre campi di regolazione:

- bassa
- media (impostazione di fabbrica)
- alta
- massima

7.13 Durezza acqua

L'apparecchio dispone di un sistema che indica automaticamente il momento giusto per la decalcificazione. Questo sistema si può ulteriormente ottimizzare per le economie domestiche con acqua dolce (anche attraverso un impianto d'addolcimento) e acqua di durezza media, impostando il campo adatto nelle regolazioni utente.



Per la durezza dell'acqua esistono 4 campi di regolazione. Il numero di quadrati rossi sulla striscia di prova indica il grado di durezza dell'acqua e corrisponde al livello da impostare sull'apparecchio. Maggiore è il numero di quadrati rossi, più elevato sarà il grado di durezza dell'acqua. L'impostazione di fabbrica per la durezza dell'acqua è «Livello 4».

Campo	Durezza dell'acqua [°fH]	Durezza dell'acqua [°dH]	Durezza dell'acqua [°eH]	Quadrati rossi	Livello
Molto dura	da 38 a 50	da 22 a 28	da 27 a 35	4	4
Dura	da 25 a 37	da 15 a 21	da 18 a 26	3	3
Media	da 14 a 24	da 8 a 14	da 10 a 17	2	2
Morbida	da 1 a 13	da 1 a 7	da 1 a 9	0-1	1

Misurare la durezza dell'acqua

- ▶ Prelevare la striscia di prova dalla confezione seguendo le istruzioni.
- ▶ Immergere completamente la striscia di prova in un bicchier d'acqua per 1 secondo.
- ▶ Togliere la striscia di prova dal bicchiere e scuoterla leggermente.
 - Dopo circa 1 minuto compaiono da 0 a 4 quadrati rossi a seconda della durezza dell'acqua.
 - Il numero di quadrati rossi corrisponde al livello di durezza dell'acqua da impostare.

Regolare la durezza dell'acqua

- ▶ Premere .
 - Il display visualizza il menu delle regolazioni utente.
- ▶ Premere < o > più volte, finché nel display non compare la regolazione utente .
- ▶ Premere  più volte finché nel display non compare il livello di durezza dell'acqua desiderato, ad es. livello 2.

7.14 Lingua

La lingua di visualizzazione può essere modificata. Sono disponibili diverse lingue.

7.15 Avviso acustico

Con la regolazione utente attivata, viene emesso un segnale acustico ogni volta che viene premuto un simbolo, alla rimozione o al reinserimento di un elemento dell'apparecchio. Questa regolazione utente è attivata come impostazione di fabbrica.

7.16 Illumina tazza

Con la regolazione utente attivata, la tazza viene illuminata quando l'apparecchio eroga una bevanda al caffè o latte caldo e il risciacquo è in corso. Questa regolazione utente è disattivata come impostazione di fabbrica.



7.17 Sfondo

Questa regolazione utente consente di impostare lo sfondo della schermata iniziale. È possibile scegliere fra i seguenti sfondi:

- Midnight black (impostazione di fabbrica)
- Stoney blue
- Roasted beans
- Coffea fruits

7.18 Modalità Demo

In Modalità Demo la schermata iniziale visualizza i vantaggi offerti dall'apparecchio. In Modalità Demo non è possibile utilizzare l'apparecchio.

- ▶ Premere il tasto ON/OFF  per uscire dalla Modalità Demo.
 - L'apparecchio si spegne.
- ▶ Premere di nuovo il tasto ON/OFF .
- Sul display appare il menu principale.
- L'apparecchio è pronto per l'uso.

7.19 Valori fabbrica

Questa regolazione utente consente di resettare uno o più profili utente all'impostazione di fabbrica.

7.20 Statistiche

Questa regolazione utente consente di consultare i seguenti dati statistici:

- totale di bevande al caffè senza latte
- totale di bevande con latte
- totale litri acqua erogati
- totale decalcifiche effettuate
- totale filtri addolcitori usati

8 Cura e manutenzione



Pericolo di ustioni a causa delle superfici roventi!

Lasciar raffreddare l'apparecchio e gli accessori prima di pulirli.

Danni all'apparecchio dovuti a un trattamento errato!

Non utilizzare detergenti aggressivi, acidi o chimici, oggetti affilati o abrasivi come raschietti metallici, lane metalliche, spugne abrasive, ecc. Questi prodotti graffiano le superfici. Le superfici in vetro graffiate possono scoppiare.

8.1 Intervalli di pulizia

Elemento dell'apparecchio	Intervallo di pulizia
Circuito interno	<ul style="list-style-type: none"> ▪ In seguito al mancato utilizzo dell'apparecchio per oltre 3 giorni
Contenitore fondi	<ul style="list-style-type: none"> ▪ Alla comparsa dell'invito ▪ All'occorrenza ▪ A ogni pulizia della vaschetta raccogliocce
Vaschetta raccogliocce	<ul style="list-style-type: none"> ▪ Alla comparsa dell'invito ▪ All'occorrenza
Erogatore caffè	<ul style="list-style-type: none"> ▪ 1 volta alla settimana
Pulizia esterna	<ul style="list-style-type: none"> ▪ All'occorrenza ▪ 1 volta alla settimana
Interno dell'apparecchio	<ul style="list-style-type: none"> ▪ 1 volta alla settimana
Serbatoio dell'acqua	<ul style="list-style-type: none"> ▪ 1 volta al mese ▪ A ogni sostituzione del filtro addolcitore
Imbuto per caffè macinato	<ul style="list-style-type: none"> ▪ 1 volta al mese
Gruppo infusore	<ul style="list-style-type: none"> ▪ 1 volta al mese
Montalatte	<ul style="list-style-type: none"> ▪ Dopo ogni utilizzo
Erogatore acqua calda/vapore	<ul style="list-style-type: none"> ▪ Dopo ogni utilizzo con latte
Bocchettone di collegamento	<ul style="list-style-type: none"> ▪ Dopo ogni utilizzo del montalatte
Decalcificazione dell'apparecchio	<ul style="list-style-type: none"> ▪ Alla comparsa dell'invito

8.2 Pulire il circuito interno



Pericolo di ustioni!

Non lasciare mai l'apparecchio incustodito mentre sta erogando acqua calda!

- ▶ Se l'apparecchio è spento: accendere l'apparecchio (vedi pagina 14).
- ▶ Collocare un contenitore sotto l'erogatore caffè **1**.
- ▶ Premere ☉.
 - Il display visualizza il menu principale delle regolazioni utente.
- ▶ Premere < o > più volte, finché nel display non compare Risciacquo /!\.
- ▶ Premere ⊕.
 - Viene avviata l'operazione di risciacquo.
 - Il display visualizza: «Risciacquo in corso – Acqua calda dagli erogatori».
 - L'acqua calda fuoriesce dall'erogatore caffè **1**.
 - Il display visualizza una barra che rappresenta la progressione dell'operazione.
- ▶ Premere X per interrompere il risciacquo in anticipo.
 - Nel display compare la schermata iniziale.
- ▶ Ripetere il risciacquo.

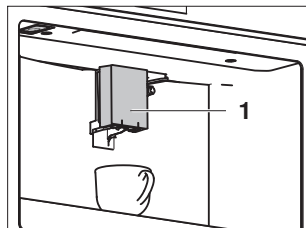

Se l'apparecchio non viene utilizzato per oltre 3 giorni, prima di riutilizzarlo occorre effettuare almeno 2 operazioni di risciacquo.

8.3 Pulire il contenitore fondi



Pericolo di intasamento!

Quando il display visualizza «Svuotare contenitore fondi», occorre procedere allo svuotamento e alla pulizia. In caso contrario il contenitore fondi si riempie eccessivamente alla preparazione successiva, intasando l'apparecchio.

La pulizia è possibile solo con l'apparecchio acceso.



Danni all'apparecchio dovuti a un trattamento errato!

Non lavare la vaschetta raccogliocce in lavastoviglie.

- ▶ Aprire il portello di servizio **1**.
- ▶ Estrarre la vaschetta raccogliocce **2**, il contenitore fondi **3** e la griglia **4**.
- ▶ Svuotare la vaschetta raccogliocce **2** e il contenitore fondi **3** e rimuovere accuratamente tutti i residui con la spatola della spazzola di pulizia.
- ▶ Sciacquare la vaschetta raccogliocce **2**, il contenitore fondi **3** e la griglia **4** con acqua calda e reinserirli.
- ▶ Chiudere il portello di servizio **1**.

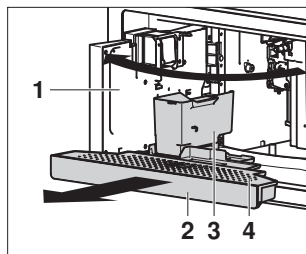

8.4 Pulire la vaschetta raccogliocce



Pericolo di intasamento

Ogni volta che si estrae la vaschetta raccogliocce occorre svuotare anche il contenitore fondi. In caso contrario il contenitore fondi si riempie eccessivamente alla preparazione successiva, intasando l'apparecchio.



Danni all'apparecchio dovuti a un trattamento errato!

Non lavare la vaschetta raccogliocce in lavastoviglie.

- ▶ Estrarre, pulire e reinserire la vaschetta raccogliocce nel modo descritto al capitolo «Pulire il contenitore fondi» (vedi pagina 32).

8.5 Pulire l'erogatore caffè

- ▶ Pulire l'erogatore caffè **1** con un panno inumidito con acqua.
- ▶ Rimuovere il caffè che si accumula nelle aperture dell'erogatore caffè servendosi di uno stuzzicadenti.

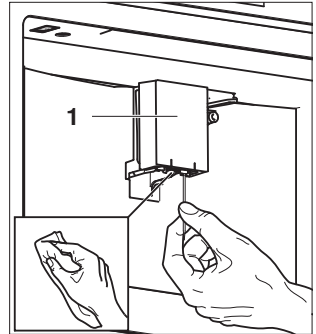

8.6 Pulizia esterna

- ▶ Togliere subito lo sporco o i residui di detersivo.
- ▶ Pulire le superfici con un panno morbido inumidito con acqua – per le superfici di metallo pulire seguendo il senso della levigatura.
- ▶ Asciugare con un panno morbido.

8.7 Pulire l'interno dell'apparecchio



ATTENZIONE alle scosse elettriche!

Interrompere l'alimentazione elettrica prima di pulire l'interno dell'apparecchio!



Danni all'apparecchio dovuti alla penetrazione d'acqua!

Non immergere mai la macchina da caffè in acqua!

- ▶ Spegner l'apparecchio (vedi pagina 19).
- ▶ Estrarre la spina dalla presa.
- ▶ Aprire il portello di servizio **1**.
- ▶ Estrarre la vaschetta raccogliocce **2** e pulirla con un panno inumidito.
- ▶ All'occorrenza rimuovere i residui di caffè all'interno dell'apparecchio servendosi della spazzola di pulizia e di una spugna.
- ▶ Se necessario aspirare i residui all'interno di un apparecchio con un aspiratore.
- ▶ Reinscrivere la vaschetta raccogliocce **2** nell'apparecchio.
- ▶ Chiudere il portello di servizio **1**.

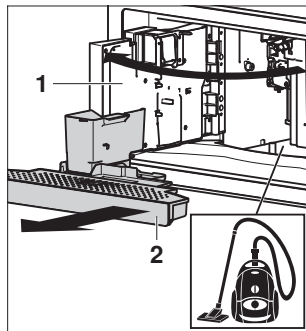

8.8 Pulire il serbatoio dell'acqua

- ▶ Aprire il portello di servizio **1**.
- ▶ Estrarre il serbatoio dell'acqua **2**.
- ▶ Rimuovere il filtro addolcitore, se presente, e sciacquarlo sotto l'acqua corrente.
- ▶ Pulire il serbatoio dell'acqua **2** con un panno inumidito con acqua e sciacquare con acqua.
- ▶ Inserire il filtro addolcitore, se presente, nel serbatoio dell'acqua **2**.
- ▶ Riempire il serbatoio dell'acqua **2** con acqua potabile e reinsertirlo.
- ▶ Chiudere il portello di servizio **1**.

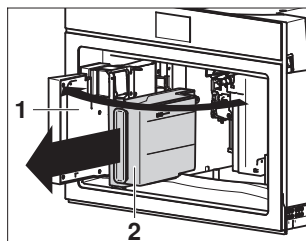

8.9 Pulire l'imbuto per caffè macinato

- ▶ Aprire il coperchio **1** del contenitore chicchi di caffè.
- ▶ Rimuovere i residui di caffè e di grasso nell'imbuto **2** con un panno inumidito con acqua.

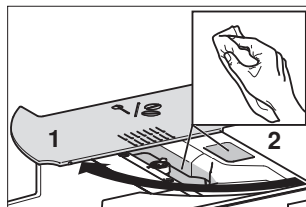

8.10 Pulire il gruppo infusore

Estrarre il gruppo infusore



Spegnere l'apparecchio prima di estrarre il gruppo infusore!

- ▶ Spegnere l'apparecchio (vedi pagina 19).
- ▶ Aprire il portello di servizio **1**.
- ▶ Estrarre la vaschetta raccogliogocce **2**.
- ▶ Premere i tasti di sgancio colorati **3** verso l'interno e contemporaneamente estrarre il gruppo infusore **4**.

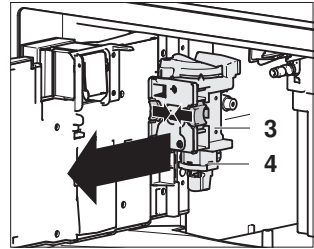
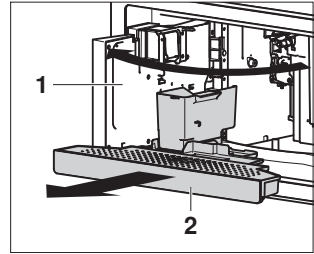

Pulire il gruppo infusore



Danni all'apparecchio dovuti a un trattamento errato!

Non utilizzare detergenti per la pulizia del gruppo infusore, altrimenti il lubrificante sul lato interno del cilindro si scioglie.

Non lavare il gruppo infusore in lavastoviglie.

- ▶ Lasciare il gruppo infusore per 5 minuti in un contenitore con acqua.
- ▶ Sciacquare il gruppo infusore con acqua.

Inserire il gruppo infusore

- ▶ All'occorrenza comprimere il gruppo infusore **1** per portarlo alle dimensioni corrette.
- ▶ Inserire il gruppo infusore **1** nel perno **2** del supporto.
- ▶ Tenere premuto il gruppo infusore in corrispondenza di **PUSH 3** fino a quando il gruppo infusore **1** non si innesta in modo udibile.
- ▶ Verificare che i tasti gialli di sgancio **4** siano scattati verso l'esterno.
- ▶ Reinserrire la vaschetta raccogliocce **5**.
- ▶ Chiudere il portello di servizio **6**.

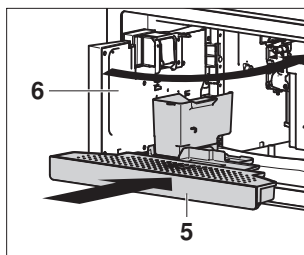
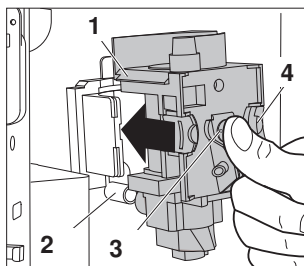
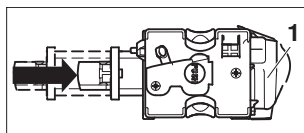

8.11 Pulire il montalatte



Pericolo di soffocamento dovuto a piccole parti!

Tenere i singoli componenti del montalatte lontano dalla portata dei bambini!

Pulire i tubicini interni



Pericolo di ustioni!

Dall'erogatore latte fuoriescono acqua calda e vapore. Evitare gli schizzi d'acqua!

- ▶ Collocare una tazza sotto l'erogatore latte **1**.
- ▶ Ruotare il bottone di regolazione **2** sulla posizione **CLEAN**.
 - Si avvia la pulizia dei tubicini interni.
 - Il display visualizza: «Pulizia montalatte in corso – Recipiente sotto erogatore latte»
 - Il display visualizza una barra che rappresenta la progressione dell'operazione.
 - L'operazione di pulizia termina automaticamente.
- ▶ Ruotare il bottone di regolazione **2** su una posizione per la quantità di schiuma di latte.
- ▶ Rimuovere il montalatte **3**.
- ▶ Pulire il bocchettone di collegamento (vedi pagina 38).

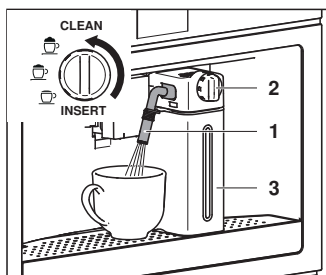

Smontare il montalatte

- ▶ Rimuovere il coperchio **1** del contenitore latte.
- ▶ Tenere il contenitore latte **2** dalle impugnature laterali ed estrarlo dall'involucro termico **3**.
- ▶ Rimuovere l'erogatore latte **4** e il tubicino del latte **5**.
- ▶ Ruotare il bottone di regolazione **6** sulla posizione **INSERT** ed estrarlo.

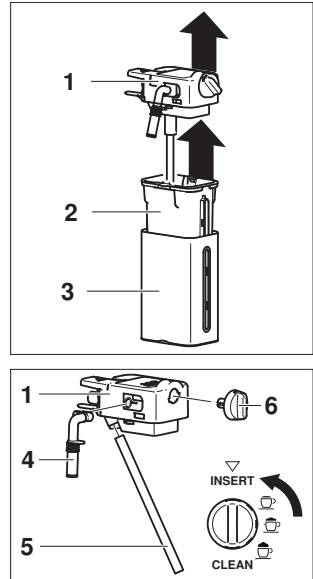

Pulire e assemblare il montalatte



L'involucro termico **3** non può essere riempito con acqua o immerso in acqua!

- ▶ Pulire l'involucro termico **3** con un panno morbido.
- ▶ Lavare il resto dei componenti del montalatte in lavastoviglie o con acqua calda e detersivo delicato.
- ▶ Fare attenzione che non vi siano residui di latte attaccati all'erogatore latte **4** e al tubicino del latte **5**.
- ▶ Rimuovere i residui di latte nella scanalatura del bottone di regolazione **6** con uno stuzzicadenti.
- ▶ Pulire il supporto **7** del bottone di regolazione e l'apertura di collegamento **8** del montalatte.
- ▶ Inserire il bottone di regolazione **6** nel supporto **7** e ruotare sulla posizione **INSERT**.
- ▶ Inserire l'erogatore latte **4** e il tubicino del latte **5**.
- ▶ Inserire il contenitore latte **2** nell'involucro termico **3**.
- ▶ Collocare il coperchio **1** sul contenitore latte **2**.
- ▶ Pulire il bocchettone di collegamento (vedi pagina 38).

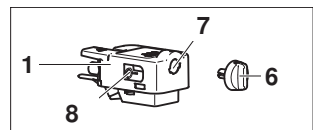
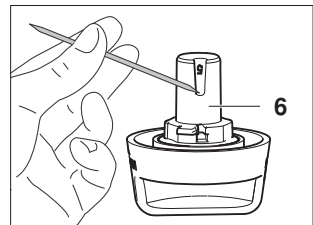
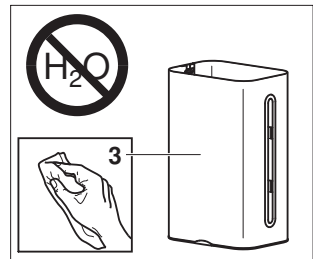

8.12 Pulire l'erogatore acqua calda/vapore



Pericolo di soffocamento dovuto a piccole parti!

Tenere i singoli componenti dell'erogatore acqua calda/vapore lontano dalla portata dei bambini!

- ▶ Estrarre l'erogatore acqua calda/vapore e smontarlo nei singoli componenti.
- ▶ Lavare i componenti in lavastoviglie o con acqua calda e detersivo delicato.
- ▶ Fare attenzione che non vi siano residui di latte attaccati ai singoli componenti.
- ▶ Lasciar asciugare i componenti, quindi riassembrarli.

8.13 Pulire il bocchettone di collegamento

- ▶ Rimuovere i residui di latte dal bocchettone di collegamento **1** con una spugna inumidita con acqua.

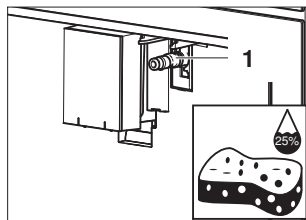

8.14 Decalcifica

Funzionamento

Durante ogni produzione di vapore, nel generatore di vapore si deposita del calcare secondo la durezza dell'acqua locale (cioè secondo il tenore di calcare nell'acqua). Un sistema all'interno dell'apparecchio rileva automaticamente quando occorre effettuare la decalcificazione e lo segnala a ogni accensione dell'apparecchio con la seguente indicazione:

«Necessaria decalcificazione, premere ✓ per iniziare (~45min)»



Consigliamo di effettuare la decalcificazione non appena compare l'indicazione. Se si omette questa operazione per un periodo di tempo prolungato, le funzioni dell'apparecchio e l'apparecchio stesso possono danneggiarsi. L'intero processo di decalcificazione dura circa 45 minuti.

Decalcificante



Danni all'apparecchio a causa di decalcificanti errati!

Per la decalcificazione utilizzare esclusivamente decalcificanti approvati dal produttore. L'utilizzo di un decalcificante inadeguato può causare danni all'apparecchio esclusi dalla garanzia del produttore. Osservare le indicazioni del produttore.

Avviare la decalcificazione



Danni all'apparecchio dovuti a una decalcificazione impropria

Non spegnere mai l'apparecchio durante la decalcificazione!

Quando nel display compare l'indicazione «Necessaria decalcificazione, premere ✓ per iniziare (~45min)»:

- ▶ premere ↶ per avviare la decalcificazione in un secondo momento.

Oppure:

- ▶ premere ✓ per avviare immediatamente la decalcificazione.
- ▶ Non appena compare il messaggio corrispondente sul display: aprire il portello di servizio **1**, estrarre il serbatoio dell'acqua **2**, rimuovere il filtro addolcitore, se presente, e vuotare l'acqua.
- ▶ Premere >.
- ▶ Non appena compare il messaggio corrispondente sul display: versare la dose di decalcificante in dotazione nel serbatoio dell'acqua **2** e riempire il serbatoio **2** di acqua (fino al livello B).
- ▶ Premere >.

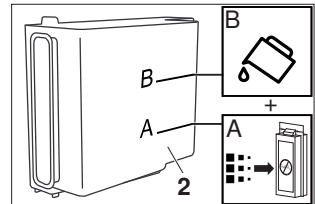
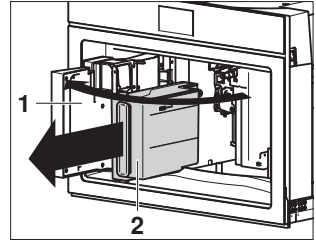

- ▶ Non appena compare il messaggio corrispondente sul display: estrarre la vaschetta raccogliogocce **3** e il contenitore fondi **4**, svuotarli e reinserirli.
- ▶ Premere >.

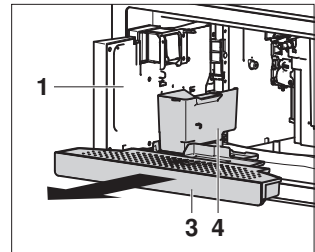

- ▶ Non appena compare il messaggio corrispondente sul display: collocare una caraffa vuota da 2,5 litri sotto l'erogatore caffè **5** e l'erogatore acqua calda/vapore **6**.
- ▶ Premere ✓ per avviare il processo di decalcificazione.
 - Viene avviato il processo di decalcificazione.
 - Il display visualizza: «Decalcifica in corso – Attendere prego».
 - Dall'erogatore caffè **5** e dall'erogatore acqua calda/vapore **6** fuoriesce acqua calda acida.

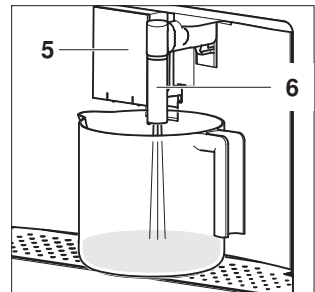



Pericolo di ustioni!

Dall'erogatore **5** e dall'erogatore acqua calda/vapore **6** fuoriesce acqua calda acida. Evitare gli schizzi d'acqua!

Sostituire il liquido di risciacquo

- ▶ Non appena compare il messaggio corrispondente sul display: estrarre il serbatoio dell'acqua **2** e sciacquarlo sotto l'acqua corrente, riempirlo d'acqua fino al livello MAX e reinserirlo.
- ▶ Vuotare il liquido di risciacquo della caraffa da 2,5 litri.
- ▶ Premere >.
- ▶ Non appena compare il messaggio corrispondente sul display: collocare la caraffa vuota da 2,5 litri sotto l'erogatore caffè **5** e l'erogatore acqua calda/vapore **6**.
- ▶ Premere ✓ per avviare il risciacquo.
 - Viene avviata l'operazione di risciacquo.
 - Il display visualizza: «Risciacquo in corso – Attendere prego».
 - Dall'erogatore caffè **5** e dall'erogatore acqua calda/vapore **6** fuoriesce acqua calda.
- ▶ Non appena compare il messaggio corrispondente sul display: premere >, estrarre il serbatoio dell'acqua **2** e inserire il filtro addolcitore nell'alloggiamento.
- ▶ Non appena compare il messaggio corrispondente sul display: vuotare il liquido di risciacquo della caraffa da 2,5 litri e ripetere l'operazione di risciacquo.

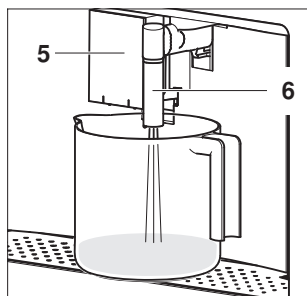
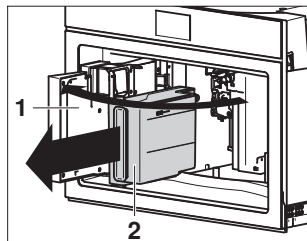

Se il serbatoio dell'acqua non viene riempito fino al livello MAX, l'apparecchio richiede un terzo risciacquo. In tal modo si elimina completamente la soluzione decalcificante dai circuiti interni dell'apparecchio.

Terminare la decalcificazione

- ▶ Non appena compare il messaggio corrispondente sul display: estrarre la vaschetta raccogli gocce **3** e il contenitore fondi **4**, svuotarli e reinserirli.
- ▶ Premere >.
- ▶ Il display visualizza: «Processo decalcifica completato - premere ✓».
- ▶ Premere ✓.
- ▶ Non appena compare il messaggio corrispondente sul display: estrarre il serbatoio dell'acqua **2**, vuotare il liquido di risciacquo, sciacquare il serbatoio dell'acqua **2** sotto l'acqua corrente, riempirlo d'acqua fino al livello MAX e reinserirlo.
- ▶ Chiudere il portello di servizio **1**.
- ▶ Vuotare il liquido di risciacquo della caraffa da 2,5 litri.

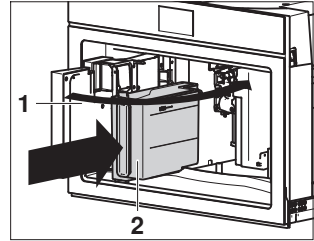
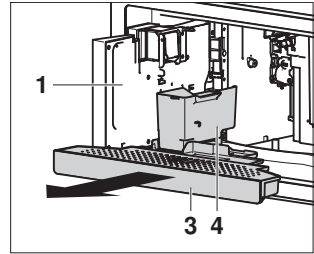



9 Eliminare autonomamente i guasti

In questo capitolo sono elencati i guasti che possono essere riparati facilmente dall'utente attenendosi alla procedura descritta. Se appare visualizzato un altro guasto oppure se non è possibile riparare il guasto, rivolgersi al servizio assistenza.

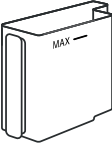
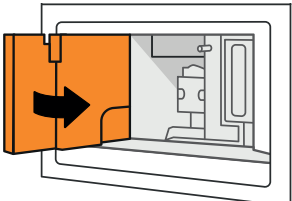

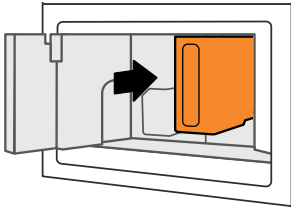
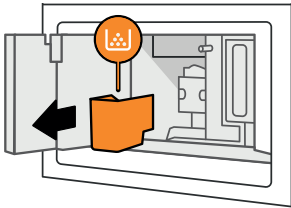
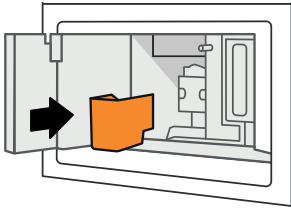
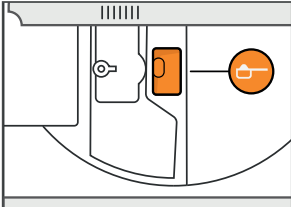
9.1 Messaggi visualizzati

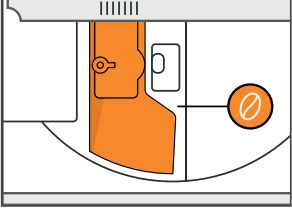

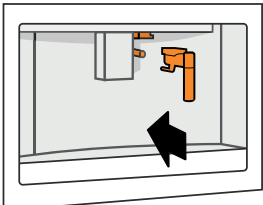

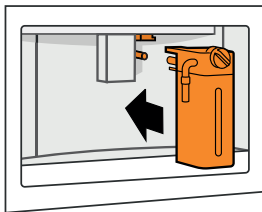
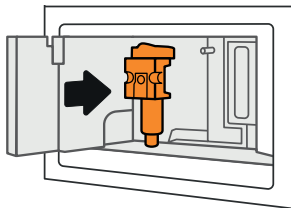
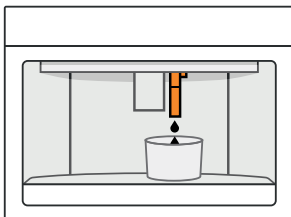
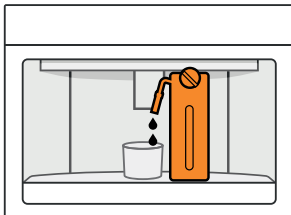

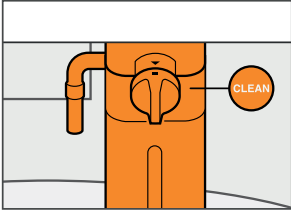
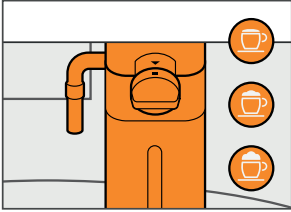
Messaggio visualizzato	Possibile causa	Rimedio
Riempire serbatoio con acqua fresca  	<ul style="list-style-type: none"> ▪ Quantità d'acqua insufficiente nel serbatoio dell'acqua. 	<ul style="list-style-type: none"> ▶ Riempire il serbatoio d'acqua e introdurlo fino all'innesto.
Chiudere sportello di servizio 	<ul style="list-style-type: none"> ▪ Il portello di servizio non è stato chiuso correttamente. 	<ul style="list-style-type: none"> ▶ Afferrare l'erogatore caffè con la mano e chiudere il portello di servizio premendo.

Messaggio visualizzato	Possibile causa	Rimedio
<p>Inserire serbatoio acqua</p> 	<ul style="list-style-type: none"> Il serbatoio dell'acqua non è stato inserito correttamente. 	<ul style="list-style-type: none"> Introdurre il serbatoio dell'acqua fino all'innesto.
<p>Svuotare contenitore fondi</p> 	<ul style="list-style-type: none"> Il contenitore fondi è pieno. 	<ul style="list-style-type: none"> Svuotare e pulire (vedi pagina 32) il contenitore fondi e la vaschetta raccogliocce. Reinserire il contenitore fondi e la vaschetta raccogliocce.
<p>Inserire contenitore fondi e vaschetta raccogliocce</p> 	<ul style="list-style-type: none"> Il contenitore fondi non è stato inserito. 	<ul style="list-style-type: none"> Estrarre la vaschetta raccogliocce. Reinserire il contenitore fondi e la vaschetta raccogliocce.
<p>Introdurre caffè pre-macinato massimo un misurino</p> 	<ul style="list-style-type: none"> È stata selezionata la funzione «caffè macinato» ma non è stato versato del caffè macinato nell'imbuto. L'imbuto è intasato. È stato selezionato il caffè «Long» con caffè macinato. 	<ul style="list-style-type: none"> Versare al massimo un misurino raso di caffè macinato nell'imbuto (vedi pagina 22). Preparare la bevanda al caffè desiderata. Pulire l'imbuto (vedi pagina 34). Versare al massimo un misurino raso di caffè macinato nell'imbuto (vedi pagina 22). Premere ✓ e terminare l'erogazione di caffè.

Messaggio visualizzato	Possibile causa	Rimedio
Riempire contenitore chicchi caffè 	<ul style="list-style-type: none"> Il contenitore dei chicchi di caffè è vuoto. 	<ul style="list-style-type: none"> Riempire il contenitore dei chicchi di caffè (vedi pagina 15).
Macinazione troppo fine. Aumentare macinino di 1 livello mentre è in funzione	<ul style="list-style-type: none"> Il livello di macinatura è stato impostato troppo fine. Il caffè viene erogato a gocce, troppo lentamente o non scende affatto. 	<ul style="list-style-type: none"> Durante la preparazione del caffè ruotare il bottone di regolazione del macinino di volta in volta di una posizione in senso orario (direzione «7»), finché il caffè non viene erogato correttamente (vedi pagina 15).
	<ul style="list-style-type: none"> Se l'indicazione appare nuovamente: 	<ul style="list-style-type: none"> introdurre il serbatoio dell'acqua fino all'innesto.
	<ul style="list-style-type: none"> Con filtro addolcitore: una bolla d'aria è penetrata nel circuito e impedisce l'erogazione della bevanda. 	<ul style="list-style-type: none"> Spingere l'erogatore acqua calda/vapore sul bocchettone di collegamento. Far fuoriuscire acqua calda fino a quando non scorre regolarmente (vedi pagina 24).
Selezionare un gusto più leggero o ridurre quantità pre-macinato 	<ul style="list-style-type: none"> La quantità di chicchi di caffè nel rispettivo contenitore basta solo per un gusto più leggero. 	<ul style="list-style-type: none"> Ridurre l'aroma del caffè (vedi pagina 24). Oppure: <ul style="list-style-type: none"> riempire il contenitore dei chicchi di caffè (vedi pagina 15).
	<ul style="list-style-type: none"> Nell'imbuto è stato versato troppo caffè macinato. 	<ul style="list-style-type: none"> Aprire il coperchio del contenitore chicchi di caffè. Ridurre la quantità di caffè macinato nell'imbuto (vedi pagina 22).
Inserire erogatore acqua 	<ul style="list-style-type: none"> L'erogatore acqua calda/vapore non è stato spinto correttamente sul bocchettone di collegamento. 	<ul style="list-style-type: none"> Spingere l'erogatore acqua calda/vapore sul bocchettone di collegamento (vedi pagina 24).

Messaggio visualizzato	Possibile causa	Rimedio
<p>Inserire montalatte</p> 	<ul style="list-style-type: none"> Il montalatte non è stato inserito correttamente. 	<ul style="list-style-type: none"> Spingere il montalatte sul bocchettone di collegamento e premerlo il più possibile verso il basso (vedi pagina 16).
<p>Inserire gruppo infusore</p> 	<ul style="list-style-type: none"> Il gruppo infusore non è stato inserito correttamente. 	<ul style="list-style-type: none"> Inserire il gruppo infusore (vedi pagina 36).
<p>Circuito idraulico vuoto, premere ✓ per riempire</p> 	<ul style="list-style-type: none"> Il circuito dell'acqua è vuoto. 	<ul style="list-style-type: none"> Premere ✓. <ul style="list-style-type: none"> L'acqua calda fuoriesce dall'erogatore acqua calda/vapore. Far fuoriuscire acqua calda fino a quando non scorre regolarmente.
<p>Premere ✓ per eseguire pulizia o ruotare bott. regolaz. su pos. latte</p> 	<ul style="list-style-type: none"> Il bottone di regolazione del montalatte è stato ruotato sulla posizione CLEAN. 	<ul style="list-style-type: none"> Premere ✓ per avviare la pulizia. <ul style="list-style-type: none"> Si avvia la pulizia del montalatte. Per preparare un caffè con latte, ruotare il bottone di regolazione del montalatte sulla posizione ☉, ☪ o ☶. (vedi pagina 23)

Messaggio visualizzato	Possibile causa	Rimedio
<p>Ruotare bottone di regolazione su CLEAN per iniziare pulizia</p> 	<ul style="list-style-type: none"> ▪ Dopo ogni erogazione di latte occorre pulire il tubicino del latte. 	<ul style="list-style-type: none"> ▶ Ruotare il bottone di regolazione su CLEAN. <ul style="list-style-type: none"> – Si avvia la pulizia del montalatte.
<p>Ruotare bottone di regolazione su una posizione latte</p> 	<ul style="list-style-type: none"> ▪ Il bottone di regolazione del montalatte si trovava in posizione CLEAN quando è stato inserito il montalatte. 	<ul style="list-style-type: none"> ▶ Per preparare un caffè con latte, ruotare il bottone di regolazione del montalatte sulla posizione ☕, ☕ o ☕. (vedi pagina 23)
<p>Necessaria decalcificazione, premere ✓ per iniziare (~45min)</p> 	<ul style="list-style-type: none"> ▪ Occorre effettuare la decalcificazione dell'apparecchio. 	<ul style="list-style-type: none"> ▶ Premere ✓ per avviare immediatamente la decalcificazione (vedi pagina 38). <p>Oppure:</p> <ul style="list-style-type: none"> ▶ premere ↶ per avviare la decalcificazione in un secondo momento (vedi pagina 38).
<p>Sostituire filtro acqua, premere ✓ per iniziare</p> 	<ul style="list-style-type: none"> ▪ Il filtro addolcitore è esaurito. 	<ul style="list-style-type: none"> ▶ Premere ✓ per sostituire immediatamente il filtro addolcitore (vedi pagina 28). <p>Oppure:</p> <ul style="list-style-type: none"> ▶ premere ↶ per sostituire il filtro addolcitore in un secondo momento (vedi pagina 28).

Messaggio visualizzato	Possibile causa	Rimedio
<p>Allarme generico: consultare libretto</p> 	<ul style="list-style-type: none"> ▪ L'interno dell'apparecchio è molto sporco. ▪ Contenitore fondi, vaschetta raccogli-gocce, serbatoio dell'acqua e/o gruppo infusore non sono stati inseriti correttamente. 	<ul style="list-style-type: none"> ▶ Pulire l'interno dell'apparecchio (vedi pagina 34). ▶ Portare l'interruttore principale su 0. <ul style="list-style-type: none"> – L'apparecchio è staccato dalla rete. ▶ Inserire le parti dell'apparecchio in modo corretto (non occorre effettuare la pulizia): <ul style="list-style-type: none"> ▪ contenitore fondi e vaschetta raccogli-gocce (vedi pagina 32) ▪ serbatoio dell'acqua (vedi pagina 34) ▪ gruppo infusore (vedi pagina 36) ▶ Accendere l'apparecchio (vedi pagina 14).
	<ul style="list-style-type: none"> ▪ Se il messaggio compare nuovamente: ▪ L'apparecchio è calcificato. ▪ Il filtro addolcitore è esaurito. 	<ul style="list-style-type: none"> ▶ chiamare il servizio assistenza. ▶ Decalcificare l'apparecchio (vedi pagina 38). ▶ Sostituire (vedi pagina 18) o rimuovere (vedi pagina 19) il filtro addolcitore.
	<ul style="list-style-type: none"> ▪ L'apparecchio è calcificato. 	<ul style="list-style-type: none"> ▶ Decalcificare l'apparecchio (vedi pagina 38).
	<ul style="list-style-type: none"> ▪ Il filtro addolcitore è esaurito. 	<ul style="list-style-type: none"> ▶ Sostituire (vedi pagina 18) o rimuovere (vedi pagina 19) il filtro addolcitore.
	<ul style="list-style-type: none"> ▪ Nel montalatte il tubicino e l'erogatore latte sono intasati o sporchi. 	<ul style="list-style-type: none"> ▶ Ruotare il bottone di regolazione del montalatte sulla posizione CLEAN.
	<ul style="list-style-type: none"> ▪ La regolazione utente Auto-accensione è attivata. 	<ul style="list-style-type: none"> ▶ Seguire le istruzioni del capitolo «Adattare le regolazioni utente» per disattivare l'Auto-accensione (vedi pagina 27).
	<ul style="list-style-type: none"> ▪ La regolazione utente Risparmio energetico è attivata. 	<ul style="list-style-type: none"> ▶ Seguire le istruzioni del capitolo «Adattare le regolazioni utente» per disattivare il Risparmio energetico (vedi pagina 27).

Messaggio visualizzato	Possibile causa	Rimedio
	<ul style="list-style-type: none"> ▪ La regolazione utente Filtro addolcitore è attivata. 	<ul style="list-style-type: none"> ▶ Seguire le istruzioni del capitolo «Rimuovere il filtro addolcitore in modo permanente» per rimuovere il filtro addolcitore (vedi pagina 19).

9.2 Risultato non soddisfacente

Problema	Possibile causa	Rimedio
Il caffè non è caldo.	<ul style="list-style-type: none"> ▪ Le tazzine non sono state preriscaldate. 	<ul style="list-style-type: none"> ▶ Attivare la regolazione utente «Scaldatazze» (vedi pagina 27). ▶ Collocare la tazzina sul ripiano riscaldabile per tazzine da caffè. <p>Oppure:</p> <ul style="list-style-type: none"> ▶ sciacquare la tazzina con acqua calda (vedi pagina 24).
	<ul style="list-style-type: none"> ▪ Il gruppo infusore si è raffreddato perché sono trascorsi più di 3 minuti dall'ultima preparazione. 	<ul style="list-style-type: none"> ▶ Avviare il risciacquo (vedi pagina 28). <ul style="list-style-type: none"> – Il risciacquo riscalda il gruppo infusore.
	<ul style="list-style-type: none"> ▪ È stata impostata una temperatura bassa del caffè. 	<ul style="list-style-type: none"> ▶ Impostare una temperatura del caffè superiore (vedi pagina 29).
Il caffè è troppo diluito o non abbastanza cremoso.	<ul style="list-style-type: none"> ▪ Il caffè viene macinato troppo grosso. 	<ul style="list-style-type: none"> ▶ Durante la preparazione del caffè ruotare il bottone di regolazione del macinino di una posizione in senso antiorario (direzione «1») (vedi pagina 15).
	<ul style="list-style-type: none"> ▪ Il tipo di caffè non è adatto. 	<ul style="list-style-type: none"> ▶ Utilizzare caffè per macchine espresso.
Il caffè viene erogato a gocce o troppo lentamente.	<ul style="list-style-type: none"> ▪ Il caffè viene macinato troppo grosso. 	<ul style="list-style-type: none"> ▶ Durante la preparazione del caffè ruotare il bottone di regolazione del macinino di una posizione in senso orario (direzione «7») (vedi pagina 15).
Il caffè fuoriesce da una sola apertura dell'erogatore caffè oppure non scende affatto.	<ul style="list-style-type: none"> ▪ Le aperture dell'erogatore caffè sono intasate. 	<ul style="list-style-type: none"> ▶ Pulire le aperture dell'erogatore caffè (vedi pagina 33).

9 Eliminare autonomamente i guasti

Problema	Possibile causa	Rimedio
Il latte forma grandi bolle, schizza dall'erogatore latte o forma poca schiuma.	<ul style="list-style-type: none">▪ Il latte non è abbastanza freddo.▪ Non è stato utilizzato latte scremato o parzialmente scremato.	<ul style="list-style-type: none">▶ Utilizzare latte scremato o parzialmente scremato a una temperatura di 5 °C.
	<ul style="list-style-type: none">▪ Il bottone di regolazione non è stato ruotato correttamente su una delle tre posizioni latte.	<ul style="list-style-type: none">▶ Ruotare il bottone di regolazione a destra o a sinistra, fino a impostare la posizione consigliata (vedi pagina 23).
	<ul style="list-style-type: none">▪ Il coperchio del montalatte è sporco.▪ Il bottone di regolazione del montalatte è sporco.	<ul style="list-style-type: none">▶ Pulire il coperchio e il bottone di regolazione del montalatte (vedi pagina 36).
	<ul style="list-style-type: none">▪ Il bocchettone di collegamento è sporco.	<ul style="list-style-type: none">▶ Pulire il bocchettone di collegamento (vedi pagina 38).
Dall'erogatore latte non fuoriesce latte.	<ul style="list-style-type: none">▪ Il coperchio del montalatte è sporco.	<ul style="list-style-type: none">▶ Pulire il coperchio del montalatte (vedi pagina 36).
	<ul style="list-style-type: none">▪ Il tubicino del latte non è stato inserito o non è stato inserito correttamente.	<ul style="list-style-type: none">▶ Inserire il tubicino del latte nel coperchio del montalatte (vedi pagina 13).

9.3 Ulteriori problemi possibili

Problema	Possibile causa	Rimedio
L'apparecchio non si accende.	<ul style="list-style-type: none">▪ La spina (del cavo di rete) non è inserita nella presa.▪ L'apparecchio è staccato dalla rete elettrica.	<ul style="list-style-type: none">▶ Inserire la spina nella presa.
	<ul style="list-style-type: none">▪ L'interruttore di rete non è attivato.	<ul style="list-style-type: none">▶ Premere l'interruttore di rete (vedi pagina 14).
Non è stato possibile estrarre il gruppo infusore.	<ul style="list-style-type: none">▪ L'apparecchio non è stato spento correttamente.	<ul style="list-style-type: none">▶ Premere il tasto \odot ON/OFF (vedi pagina 19).
Al termine del processo di decalcificazione l'apparecchio richiede un terzo risciacquo.	<ul style="list-style-type: none">▪ Il serbatoio dell'acqua non è stato riempito fino al livello MAX.	<ul style="list-style-type: none">▶ Svuotare la vaschetta raccogliacqua.
		<ul style="list-style-type: none">▶ Seguire le istruzioni dell'apparecchio ed effettuare un terzo risciacquo.

Problema	Possibile causa	Rimedio
L'apparecchio emette dei rumori o piccole nuvole di vapore quando non viene utilizzato.	<ul style="list-style-type: none"> ▪ L'apparecchio è pronto per l'uso oppure è stato spento da poco. ▪ La condensa gocciola nel nebulizzatore di vapore. 	<ul style="list-style-type: none"> ▶ È normale. ▶ Svuotare la vaschetta raccogli-gocce per ridurre il fenomeno.

10 Accessori

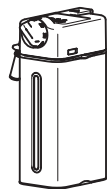

Montalatte



Erogatore acqua calda/vapore



Strisce di prova per durezza acqua



Misurino

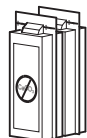

Decalcificante



Copertura per bocchettone di collegamento

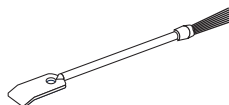

Spazzola di pulizia

11 Dati tecnici

Tipo di apparecchio	–	Macchina automatica per il caffè
Denominazione del modello	–	CCSXL
Tensione	V	220-240
Frequenza	Hz	50/60
Intensità di corrente	A	Max. 10
Potenza assorbita	W	1350
Pressione	MPa	1,5 (15 bar)
Capacità del serbatoio dell'acqua	l	2,3
Dimensioni	cm	59,6×45,4×48
Peso	kg	26

12 Smaltimento

12.1 Imballaggio



I bambini non devono in alcun caso giocare con il materiale di imballaggio per via del rischio di lesioni e di soffocamento. Conservare il materiale di imballaggio in un luogo sicuro o smaltirlo in modo ecocompatibile.

12.2 Sicurezza

Rendere inservibile l'apparecchio per prevenire incidenti dovuti a un utilizzo improprio (ad es. da parte di bambini):

- ▶ scollegare l'apparecchio dalla rete elettrica. In caso di installazioni fisse, tale intervento va eseguito da un elettricista autorizzato. Tagliare quindi il cavo di rete presso l'apparecchio.

12.3 Smaltimento



- Il simbolo del «bidone barrato» richiede lo smaltimento separato dei rifiuti di apparecchiature elettriche ed elettroniche (RAEE). Questi apparecchi, che possono contenere sostanze pericolose e nocive per l'ambiente,
- vanno smaltiti in un centro di raccolta autorizzato per il riciclaggio di apparecchiature elettriche ed elettroniche e non devono essere smaltiti insieme ai rifiuti domestici indifferenziati, contribuendo in tal modo alla protezione delle risorse e dell'ambiente.
- Per informazioni più dettagliate, rivolgersi alle autorità locali.

13 Service & Support



Il capitolo «Eliminare i guasti» fornisce consigli utili in caso di piccole anomalie di funzionamento. In questo modo si evita di contattare un tecnico dell'assistenza e si risparmia sugli eventuali costi d'intervento.

Le informazioni sulla garanzia V-ZUG sono riportate sul sito www.vzug.com → Assistenza → Informazioni sulla garanzia. Vi preghiamo di leggerle attentamente.

Registrate subito il vostro apparecchio V-ZUG:

- online, seguendo il percorso www.vzug.com → Assistenza → Registrazione garanzia, oppure
- mediante la carta di registrazione allegata.

In questo modo potrete beneficiare della migliore assistenza in caso di guasto già durante il periodo di garanzia dell'apparecchio. Per registrarsi sono necessari il numero di serie (SN) e la denominazione dell'apparecchio. Queste informazioni sono riportate sulla targhetta di identificazione dell'apparecchio.

I dati del mio apparecchio:

SN: _____ **Apparecchio:** _____

Si prega di tenere sempre a portata di mano questi dati dell'apparecchio quando si contatta V-ZUG. Grazie.

La targhetta di identificazione si trova sul lato sinistro dell'apparecchio.

Richiesta di riparazione

Tramite il numero gratuito 0800 850 850 verrete messi direttamente in contatto con il centro di assistenza V-ZUG a voi più vicino. Se la richiesta avviene telefonicamente, fisseremo immediatamente un appuntamento per un sopralluogo.

Richieste di carattere generale, accessori, contratto di assistenza

V-ZUG sarà lieta di aiutarvi per richieste di informazioni amministrative e tecniche generali, ordini di accessori e pezzi di ricambio o informazioni sui contratti di assistenza avanzati. A tal fine potete contattarci al numero di telefono +41 58 767 67 67 o tramite il sito www.vzug.com.



1058309-R03

V-ZUG SA, Industriestrasse 66, CH-6302 Zugo
Tel. +41 58 767 67 67, fax +41 58 767 61 61
info@vzug.com, www.vzug.com
Centro di servizio: Tel. 0800 850 850

