

Stekeovn

Comhair SEP

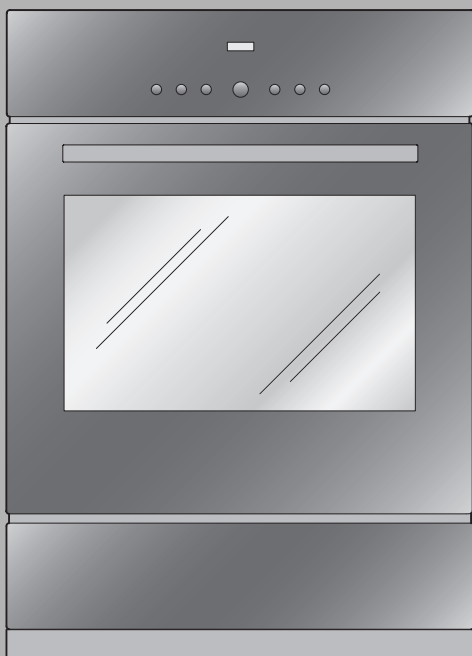

Bruksanvisning

Takk for at du har kjøpt et av våre produkter. Apparatet oppfyller høye krav og er lett å betjene. Ta deg allikevel tid til å lese denne bruksanvisningen. På denne måten blir du kjent med apparatet ditt og kan bruke det optimalt og uten feil.

Ta hensyn til sikkerhetshenvisningene.

Endringer

Tekst, bilder og data tilsvarer apparatets tekniske nivå da denne bruksanvisningen ble trykket. Vi forbeholder oss retten til endringer for videreutvikling.

Gyldighetsområde

Modellnummeret tilsvarer de 3 første sifrene på typeskiltet. Denne bruksanvisningen gjelder for følgende modeller:

Type	Modellnr.	Målesystem
BCSEP	44A	55-600/55-762
BCSEP60	45A	60-600/60-762

Modellavvik er nevnt i teksten.

Innhold

1	Sikkerhetshenvisninger	5
1.1	Brukte symboler	5
1.2	Generelle sikkerhetshenvisninger	6
1.3	Apparatspesifikke sikkerhetshenvisninger	7
1.4	Henvisninger for bruk	9
2	Kassering	12
3	Apparatbeskrivelse	13
3.1	Oppbygning	13
3.2	Betjenings- og visningselementer	14
3.3	Stekeovn	16
3.4	Tilbehør	17
4	Betjening	18
4.1	Første oppstart	19
4.2	Velge driftsart	20
4.3	Velge stekeovnstemperatur	20
4.4	Kontrollere og endre stekeovnstemperaturen	21
4.5	Endre driftsart	21
4.6	Kople ut	21
5	Brukerinnstillinger	22
5.1	Barnesikring	24
5.2	Visning av klokkeslett	24
5.3	Belysning	25
5.4	Lydsignal	25
5.5	Temperaturenhet	25
5.6	Klokkeslettformat	26
5.7	Nettsynkronisering	26
5.8	Fabrikkinnstillinger	26
6	Klokkefunksjoner	27
6.1	Stille inn og endre klokkeslett	27
6.2	Tidsur	28
6.3	Driftstid	29
6.4	Utsatt start	31

7 Driftsarter	34
7.1 Over-/undervarme	34
7.2 Undervarme	35
7.3 Varmluft	35
7.4 Varmluft fuktig	36
7.5 PizzaPlus	36
7.6 Grill	37
7.7 Grill-omluft	37
7.8 Hurtigoppvarming	38
8 Tips og triks	39
8.1 Bakverk og stek	39
8.2 Kake	39
8.3 Bruningsforskjell	40
8.4 Spare strøm	40
9 Ekstraustyr	41
9.1 Varmeskuff	41
10 Pleie og vedlikehold	42
10.1 Utvendig rengjøring	42
10.2 Rengjøre dørtetningen	43
10.3 Skifte dørtetningen	43
10.4 Rengjøre apparatdøren	44
10.5 Rengjøre tilbehør og nivågitter	45
10.6 Rengjøre stekeovnen	46
10.7 Pyrolytisk selvrensing	46
10.8 Skifte halogenpære	49
11 Utbedre feil selv	50
11.1 Hva skal jeg gjøre når ...	50
11.2 Etter strømbrudd	54
12 Tilbehør og reservedeler	55
13 Tekniske data	56
14 Stikkordsliste	57
15 Reparasjonsservice	59

1 Sikkerhetshenvisninger

1.1 Brukte symboler



Kjennetegner alle instruksjoner som er viktige for sikkerheten. Hvis disse ignoreres, kan det forårsake personskader, skader på apparatet eller skader på innretningen!



Informasjoner og henvisninger som må tas hensyn til.



Informasjon om kassering.



Informasjon om bruksanvisningen.

- Markerer arbeidstrinn som må utføres i rekkefølge.
- Beskriver apparatets reaksjon på arbeidstrinnet.
- Markerer en opplisting.

1.2 Generelle sikkerhetshenvisninger



- Ta i bruk apparatet først etter at bruksanvisningen er lest!



- Dette apparatet er ikke laget for bruk av personer (også barn) med begrensede fysiske, sensoriske og mentale evner eller manglende erfaring og/eller manglende kunnskaper, med mindre de overvåkes av en person som er ansvarlig for sikkerheten eller har fått instruksjoner av denne personen om hvordan apparatet skal brukes.
- Hold øye med barn så de ikke leker med apparatet.
- Hvis strømtilkopplingsledningen for dette apparatet skades, må den skiftes av produsenten eller produsentens kundeservice, eller av en person med lignende kvalifikasjoner, for å unngå farer.

1.3 Apparatspesifikke sikkerhetshenvisninger



- **ADVARSEL:** Under bruk blir apparatet og berørbare deler varme. Vær forsiktig så du ikke berører varmeelementer.
- Barn under 8 år må holdes unna med mindre de er under konstant oppsyn.
- Disse apparatene kan brukes av barn fra 8 år og oppover samt av personer med reduserte fysiske, sensoriske og mentale evner eller mangel på erfaring og/eller kunnskap hvis de holdes under oppsyn eller hvis de har fått opplæring i sikker bruk av apparatet og har forstått alle farer. Barn skal ikke leke med apparatet. Rengjøring og brukervedlikehold må ikke utføres av barn uten oppsyn.
- **ADVARSEL:** Tilgjengelige deler kan bli varme under bruk. Hold småbarn unna.
- Ikke bruk aggressive slipende rengjøringsmidler eller skarpe metallskrapere til rengjøring av glasset i stekeovnsdøren, da de kan skrape opp overflaten. Dette kan ødelegge glasset.

- En varmeskuff blir varm. Det blir også innholdet i skuffen.
- Ved apparater med pyrolytisk selvrens må overstadig tilsmussing og tilbehør fjernes før den pyrolytiske selvrensen.
- Bruk kun steketermometer som er anbefalt for denne stekeovnen.
- Bruk aldri damprengjøringsapparat.
- ADVARSEL: Før pæren skiftes, må apparatet slås av og koples fra strømmettet for å unngå elektrisk støt.
- ADVARSEL: Ubevoktet koking med fett eller olje på kokefeltet kan være farlig og føre til brann. Prøv ALDRI å slukke en brann med vann, men slå av apparatet og slukk flammene forsiktig, f.eks. med et deksel/lokk eller et branslukningsteppe.
- ADVARSEL: På grunn av brannfaren må du aldri oppbevare gjenstander på kokefeltet.

1.4 Henvisninger for bruk

Før første oppstart

- Apparatet skal kun monteres og koples til strømmettet i henhold til egen installasjonsveiledning. Få de nødvendige arbeidene utført av en autorisert installatør/elektriker.

Riktig bruk

- Apparatet er laget for tilberedning av mat i husholdninger. I stekeovnen må det aldri flamberes eller stekes med mye fett! Ved feil drift eller behandling overtar vi ikke ansvar for eventuelle skader.
- Bruk aldri apparatet til tørking av dyr, tekstiler og papir!
- Ikke bruk apparatet til oppvarming av rom.
- Apparatet skal kun monteres og brukes ved temperaturer fra 5°C til 35°C. Ved fare for frost kan restvann i pumpene fryse og skade pumpene.
- Reparasjoner, endringer eller manipulasjoner på eller i apparatet, spesielt på strømførende deler, skal kun utføres av produsenten, produsentens kundeservice eller en person med lignende kvalifikasjoner. Ufagmessige reparasjoner kan føre til alvorlige ulykker, skader på apparatet og innretningen samt til driftsfeil. Se henvisningene i kapitlet **REPARASJONSSERVICE** ved driftsfeil på apparatet eller ved et reparasjonsoppdrag. Henvend deg til vår kundeservice ved behov.
- Det skal kun brukes originale reservedeler.
- Oppbevar denne bruksanvisningen på en slik måte at du alltid kan slå opp i den.
- Apparatet oppfyller anerkjente tekniske regler og gjeldende sikkerhetsforskrifter. Riktig omgang med apparatet er en forutsetning for å unngå skader og ulykker. Ta hensyn til henvisningene i denne bruksanvisningen.

For bruk

- Bruk muligheten til barnesikring.
- Hvis apparatet har synlige skader, må du ikke ta det i bruk. Ta kontakt med vår kundeservice.
- Straks det oppdages en feil, må apparatet koples fra strømmettet.
- Forsikre deg om at det ikke finnes fremmedlegemer eller husdyr i stekeovnen før du lukker døren.
- Ikke oppbevar gjenstander i stekeovnen og varmeskuffen som kan utgjøre en fare ved utilsiktet innkopling. Ikke lagre mat eller temperaturfølsomme eller brannarlige materialer, f.eks. rengjøringsmidler, stekeovnspray osv., i stekeovnen.
- Ved apparater med grill må du la apparatdøren være lukket under grilling. Ellers kan varmen forårsake skader på betjenings- og visningslementer eller på skap i nærheten av apparatet.

Forsiktig, fare for forbrenning!

- Apparatet blir svært varmt under drift. Også døren på apparatet varmes opp.
- Når døren på apparatet åpnes, kan det komme damp ut av stekeovnen.
- Det oppvarmede apparatet er varmt lenge etter at det er koplet ut og avkjøles sakte til romtemperatur. Vent til apparatet er avkjølt før du f.eks. utfører rengjøringsarbeider.
- Overopphetet fett og olje er lettantennelig. Oppvarming av olje i stekeovnen for steking av kjøtt er farlig og bør ikke skje. Prøv aldri å slukke brennende olje eller fett med vann. Eksplosjonsfare! Kvel brann med et brannslukningsteppe og hold dører og vinduer lukket.
- Ikke hell sprit (cognac, whisky, vodka osv.) over oppvarmet mat. Eksplosjonsfare!
- Ikke la apparatet stå uten oppsyn når du tørker urter, brød, sopp osv. Overtørking kan forårsake brannfare.
- Hvis du oppdager røyk på grunn av en antatt brann i apparatet eller stekeovnen, holder du apparatdøren lukket og kople ut strømtilførselen.
- Tilbehør blir varmt i stekeovnen. Bruk grytekluter eller beskyttelseshansker.

Forsiktig, fare for skader!

- Pass på at ingen griper inn i dørhengslene med fingrene. Det vil da være fare for skade hvis døren beveges. Vær spesielt forsiktig hvis det er barn i nærheten.
- La apparatdøren bare stå åpen i låsestilling. Det er fare for snubling og klemming når døren på apparatet er åpen! Ikke sett deg eller støtt deg på apparatdøren og ikke sett fra deg ting på den åpne døren.
- Ved komfyrer kan det monteres en småbarnsbeskyttelse. Denne kan kjøpes i faghandelen.

Forsiktig, livsfare!

- Emballasjedeler, f.eks. folie og isopor, kan være farlige for barn. Fare for kvelning! Hold emballasjedeler unna barn.

Unngå skader på apparatet

- Ikke lukk apparatdøren for hardt.
- Ikke still gjenstander rett på undervarmen.
- Ved apparater uten synlig undervarme (varmeelement) må det ikke brukes beskyttelsesinnlegg i aluminium.
- Ikke bruk gjenstander som kan ruste i stekeovnen.
- Skjæring med kniver og skjærehjul på originale stekeplater gir tydelige skader.
- La døren på apparatet stå litt åpen til stekeovnen er avkjølt for å unngå korrosjon.
- Pass på at det ikke kommer vann inn i apparatet under rengjøring. Bruk en moderat fuktig klut. Ikke sprut vann på apparatet innvendig eller utvendig. Vann som trenger inn, forårsaker skader.
- Ikke la kokeplater stå uten kasserolle/stekepanne på sterk varme i lang tid. Dette vil brenne opp platene.

2 Kassering

Emballasje

- Emballasjematerialet (kartong, plastfolie PE og isopor EPS) er merket og skal om mulig leveres til resirkulering og kasseres på en miljøvennlig måte.

Avinstallering

- Kople apparatet fra strømmettet. Ved fastmontert apparat skal dette gjøres av en autorisert elektriker!

Sikkerhet

- For å unngå ulykker på grunn av feil bruk, spesielt av barn som leker, skal apparatet gjøres ubrukelig.
- Dra ut kontaktene eller få tilkoplingen demontert av en elektriker. Kutt til slutt nettkabelen på apparatet.
- Fjern dørlåsen eller gjør den ubrukelig.

Kassering

- Det gamle apparatet er ikke verdiløst avfall. Med fagmessig kassering vil råstoffene bli resirkulert.
- Symbolet  er avbildet på apparatets typeskilt. Det gjør oppmerksom på at kassering i vanlig husholdningsavfall ikke er tillatt.
- Kasseringen må skje i henhold til lokale bestemmelser for kassering av avfall. Ta kontakt med ansvarlig myndighet i din kommuneadministrasjon, med det lokale gjenvinningsanlegget for husholdningsavfall eller med forhandleren du kjøpte apparatet av for å få mer informasjon om behandling, utnyttelse og resirkulering av produktet.

3 Apparatbeskrivelse

3.1 Oppbygning

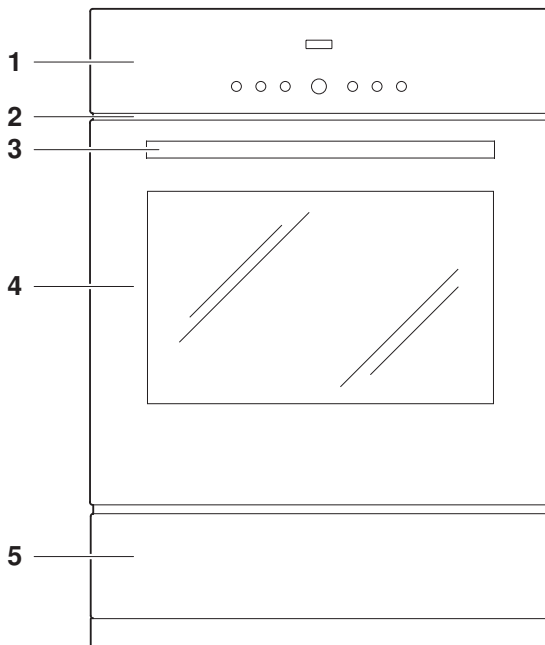

- 1 Betjenings- og visningselementer
- 2 Lufteåpning
- 3 Dørhåndtak
- 4 Apparatdør
- 5 Apparat-/varmeskuff *

* modellavhengig

3.2 Betjenings- og visningselementer

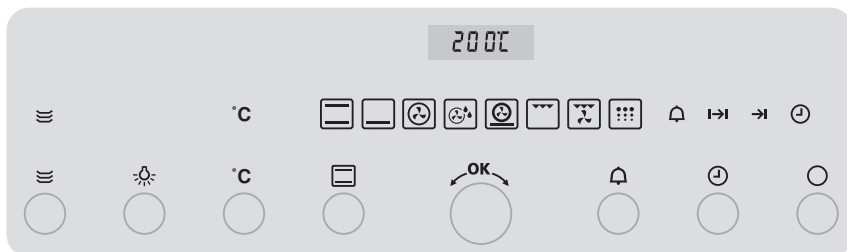

Digital visning

200°C Temperatur

14:25 Klokkeslett
Driftstid
Utkoplingstid
Tidsur

Symboler driftsarter

 Over-/undervarme

 PizzaPlus

 Undervarme







 Grill

 Varmluft

 Grill-omluft









 Varmluft fuktig

Symboler

	Varmeskuff *		Driftstid
	Stekeovnstemperatur		Utkoplingstid
	Selvrensing		Klokkeslett
	Tidsur		

* modellavhengig

Taster

	Varmeskuff *		Innstillingsknott
	Belysning		Tidsur
	Stekeovnstemperatur		Klokkeslett Driftstid Utkoplingstid
	Driftsart		Av

* modellavhengig

3.3 Stekeovn



Apparatskader på grunn av beskyttelsesinnlegg eller aluminiumsfolie!

Ikke legg beskyttelsesinnlegg eller aluminiumsfolie på bunnen av stekeovnen.

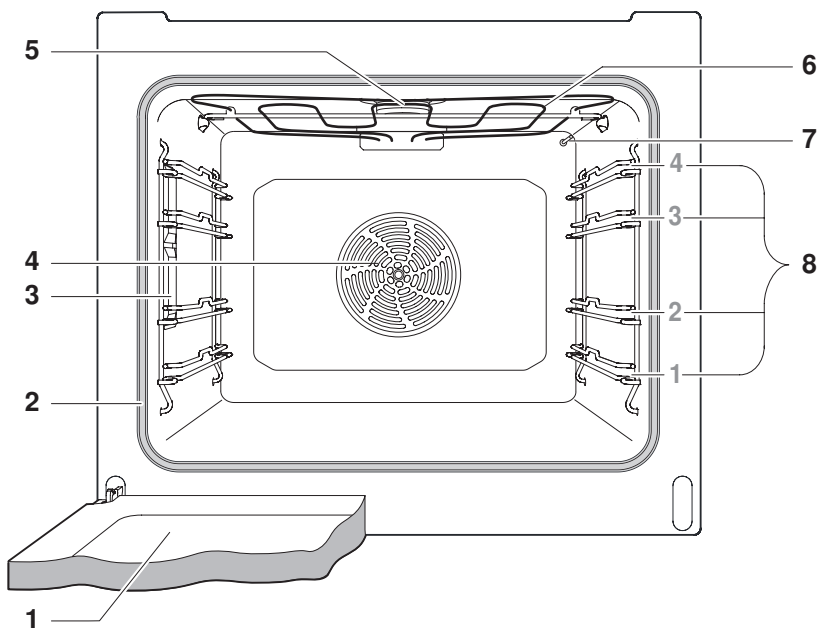

- 1 Apparatdør
- 2 Dørtetning
- 3 Belysning
- 4 Varmluftsvifte

- 5 Stekeovnsventilasjon
- 6 Grill/overvarme
- 7 Stekeovnstemperaturføler
- 8 Nivåer med påskrift



Undervarmen befinner seg under stekeovnsbunnen.

3.4 Tilbehør



Skader på grunn av feil behandling!
Ikke skjær med kniver eller skjærehjul i tilbehøret.

Original stekeplate med TopClean



- Bakeform for paier og kjeks
- Oppsamlings-skål i forbindelse med risten
- Hvis den dekkes bare delvis under steking, kan den deformeres. Dette er normalt. Ved avkjøling får den tilbake sin opprinnelige form.

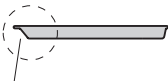

1

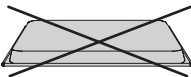

- Skyv den originale stekeplaten med «skrå» **1** bakover og inn i stekeovnen.
- Bruk kun i normal bruksposisjon – ikke omvendt.

Rist

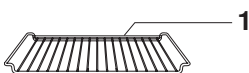

- Nivå for utstyr for stek og bakeformer
- Nivå for kjøtt, frossenpizza osv.
- Skyv tverrstiveren **1** bakover og inn i stekeovnen. På denne måten kan maten tas ut av stekeovnen på en trygg måte.

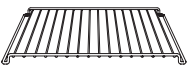

- Avkjøling av bakverk

Spesialtilbehør





Sett tilbehør som ikke er inkludert i leveringen, på risten.

- Spesialtilbehør finner du på: www.vzug.com

4 Betjening

Driftsart, stekeovnstemperatur, driftstid, utkoplingstid samt forskjellige andre funksjoner kan velges med ett eller flere lette trykk på den aktuelle tasten når apparatet er av.

- Symbolet for den valgte funksjonen lyser eller blinker.
- I displayet blinker et forslag.
- Endre innstillingen ved å dreie på innstillingsknotten .
- Ved å trykke på innstillingsknappen , bekreftes innstillingen, eller apparatet overtar den automatisk etter 10 sekunder.
- Flere innstillinger eller endringer kan foretas når som helst.
- Kople ut apparatet med et lett trykk på -tasten.

4.1 Første oppstart

Før det nyinstallerte apparatet brukes for første gang, må følgende utføres:

- Fjern emballasje og transportmaterialer fra stekeovnen.
- Hvis **12:00** blinker i displayet, dreier du på innstillingsknotten  for å stille inn klokkeslettet.



Trykk på innstillingsknotten  for å hoppe fra timer til minutter.

Ved å dreie kan du stille inn timer eller minutter.

Innstillingen bekreftes med et trykk på innstillingsknotten .

- Rengjør stekeovn og tilbehørsdeler.
- Varm opp den tomme stekeovnen (uten rist, plater osv.) med driftsart  på maksimal stekeovnstemperatur i ca. 1 time.











Da det kan oppstå luft- og røykutvikling, må rommet luftes godt hele tiden mens dette pågår.



4.2 Velge driftsart

- ▶ Trykk på -tasten til ønsket driftsart blinker.
 - I displayet blinker et forslag til temperatur.
 - Driftsartsymbolet og °C blinker.

Driftsarter

Trykk lett på  -tasten	Driftsart	
1×		Over-/undervarme
2×		Undervarme
3×		Varmluft
4×		Varmluft fuktig
5×		PizzaPlus
6×		Grill
7×		Grill-omluft

4.3 Velge stekeovnstemperatur

- ▶ Drei på innstillingsknotten  og still inn ønsket temperatur.
- ▶ Trykk på innstillingsknotten  for å bekrefte.
 - Apparatet starter.

 Ved driftsartene , , , ,  og  høres ett enkelt lydsignal når den innstilte stekeovnstemperaturen nås.

4.4 Kontrollere og endre stekeovnstemperaturen

- ▶ Trykk lett på °C-tasten.
 - I displayet blinker den innstilte stekeovnstemperaturen.
 - Symbolet °C blinker.
- ▶ Endre stekeovnstemperaturen ved å dreie på innstillingsknotten .

4.5 Endre driftsart

- ▶ Trykk på -tasten til ønsket driftsart vises.

4.6 Kople ut

- ▶ Trykk lett på ○-tasten.
 - Et kort lydsignal høres.
 - Driftsartsymbolet og °C slukker.
-  Apparatet er utkoplet når ingen symboler lyser lenger.
Kjøleviften kan fortsette å gå.

Ta ut maten



Fare for forbrenning!







Når døren på apparatet åpnes, kan det komme varm luft ut av stekeovnen.

Tilbehøret er varmt. Bruk grytekluter eller beskyttelseshansker.

- ▶ Ta den ferdige maten ut av stekeovnen.
- ▶ Legg bakverk på en rist til avkjøling.
- ▶ La døren på apparatet stå litt åpen til stekeovnen er avkjølt for å unngå korrosjon.

5 Brukerinnstillinger

Du kan tilpasse innstillingene.

- ▶ Når apparatet er slått av, holder du innstillingsknotten  inne til
 - displayet viser **EEEE**.
- ▶ Trykk på innstillingsknotten  for å bekrefte.
 - I displayet står **E -: 0** for «Barnesikring av».
- ▶ Velg innstilling ved å dreie på innstillingsknotten .
- ▶ Trykk på innstillingsknotten  for å bekrefte.
 - I displayet blinker f. eks. **Eh: 1** for «Visning av klokkeslett synlig».
- ▶ Ved å dreie på innstillingsknotten , går visningen til **Eh: 0** for «Visning av klokkeslett ikke synlig».
- ▶ Innstillingen bekreftes med et trykk på innstillingsknotten .
- ▶ Innstillingen avsluttes med et trykk på -tasten.



Etter et strømbrudd beholdes innstillingene.



Mulige innstillinger

Barnesikring	<ul style="list-style-type: none"> E-: 0 av * E-: 1 på
Visning av klokkeslett	<ul style="list-style-type: none"> Eh: 1 synlig * Eh: 0 ikke synlig
Belysning	<ul style="list-style-type: none"> EL: 0 automatisk med dør * EL: 1 kun med tast
Lydsignal	<ul style="list-style-type: none"> ES: 2 høyt * ES: 1 lavt ES: 0 av
Temperaturenhet	<ul style="list-style-type: none"> Et: C °C * Et: F °F
Klokkeslettformat	<ul style="list-style-type: none"> EH:24 24 t * EH:12 12 t
Nettsynkronisering	<ul style="list-style-type: none"> En: 0 av En: 1 på *
Fabrikkinnstillinger	<ul style="list-style-type: none"> Er: 0 ingen endring Er: 1 tilbakestill



* Fabrikkinnstilling

5.1 Barnesikring



Barnesikringen skal forhindre utilsiktet innkopling.

- Hvis - eller -tasten trykkes kort ved aktiv barnesikring,
- høres et dobbelt lydsignal,
 - gir trykking av tasten ingen virkning.

Betjening ved aktiv barnesikring

- ▶ Hold -tasten inne og trykk lett på - eller -tasten.
 - Barnesikringen er overvunnet.
 - Videre betjening går som vanlig.
 - 10 minutter etter utkopling aktiveres barnesikringen automatisk igjen.



Tastene ,  og  kan brukes direkte uavhengig av barnesikringen.

5.2 Visning av klokkeslett

I innstillingen «ikke synlig» forblir visningene mørke når apparatet er slått av. Når apparatet er på, er klokkeslettet synlig.





Den laveste verdien for strømforbruket kan oppnås ved å velge brukerinnstilling , «Visning av klokkeslett ikke synlig». Sikkerhetsfunksjonene er aktive til tross for den automatiske strømsparingen Standby.

5.3 Belysning

Ved innstillingen «automatisk med dør» slås lyset på når apparatdøren åpnes og av når den lukkes.



Med et lett trykk på -tasten kan belysningen når som helst slås på eller av.

Hvis ikke belysningen slås av med et lett trykk på -tasten, slukker den automatisk 30 minutter etter endt drift.

5.4 Lydsignal

Lydsignalet kan stilles inn på to forskjellige lydstyrker eller det kan koples ut.

• høy	maksimal lydstyrke
• lav	reduisert lydstyrke
• av	lydsignalet er koplet ut



Ved feil høres lydsignalet, også når innstillingen er satt til «av».

Når apparatet koples ut, høres et kort lydsignal, også når innstillingen er satt til «av» (sikkerhetsfunksjon).

5.5 Temperaturenhet

Temperaturenhet kan velges mellom «°C» og «°F».

• °C	grader celsius
• °F	grader fahrenheit

5.6 Klokkeslettformat

Ved innstillingen «24 t» er det europeiske formatet aktivt, ved «12 t» brukes det amerikanske tidsformatet (a.m./p.m.).

5.7 Nettsynkronisering

Nettsynkroniseringen stiller klokken på apparatet avhengig av strømnett-frekvensen. Ved uregelmessig strømnettfrekvens kan dette føre til at klokken går feil.

Når nettsynkroniseringen er koblet ut, brukes det en taktgiver som er innebygd i apparatet.

5.8 Fabrikkinnstillinger

Hvis én eller flere brukerinntillinger ble endret, kan de tilbakestilles til fabrikkinnstillingen.

6 Klokkefunksjoner

Følgende klokkefunksjoner står til disposisjon:

- Klokkeslett
- Tidsur
- Driftstid – tidsstyrt utkopling av apparatet
- Utsatt start – tidsstyrt inn- og utkopling av apparatet











Ved utkoplet apparat reduseres klokkeslettvisningens lysstyrke om natten fra kl. 24.00 til 06.00.

Hvis klokkeslettformatet **EH: 12** er valgt, reduseres ikke lysstyrken.

6.1 Stille inn og endre klokkeslett







Klokkeslettet kan ikke endres hvis apparatet er stilt inn under drift eller hvis det er stilt inn utsatt start.

- Trykk lett på -tasten.
 - I displayet blinker timene.
 - Symbolet  blinker.
- Drei på innstillingsknotten  og still inn timene.
- Trykk lett på -tasten eller på innstillingsknotten .
- I displayet blinker minuttene.
- Symbolet  blinker.
- Drei på innstillingsknotten  og still inn minuttene.
- Trykk på innstillingsknotten  for å bekrefte innstillingene.



6.2 Tidsur

Tidsuret fungerer på samme måte som en eggklokke. Det kan brukes alltid og uavhengig av alle andre funksjoner.

Stille inn

- ▶ Trykk lett på -tasten.
 -  blinker i displayet.
 - Symbolet  blinker.
- ▶ Drei på innstillingsknotten  og still inn varigheten.

Innstillingen skjer



- inntil 10 minutter i trinn på 10 sekunder, f.eks.  = 9 min. 50 sek.
- fra og med 10 minutter i minutttrinn, f.eks.  = 1 t 12 min.

Maksimal tidsurvarighet er 9 t 59 min.





Med 1 trykk på -tasten kan varigheten stilles tilbake til .

Starte



- ▶ Trykk på innstillingsknotten  for å starte tidsuret.
 - Displayet viser utløpende restvarighet.
 - Symbolet  lyser.

Innstilt driftstid utløpt





Når innstilt driftstid er utløpt,

- høres 5 korte lydssignaler i gjentatt rekkefølge i 1 minutt.
- blinker symbolet .
- ▶ Slå av lydssignalet med et lett trykk på -tasten.

Kontrollere og endre

- Trykk lett på -tasten.
 - I displayet blinker utløpende restvarighet.
 - Symbolet  blinker.
- Endre tidsurvarigheten ved å dreie på innstillingsknotten .







Kople ut tidligere

- Trykk lett på -tasten 2x.
 -  blinker i displayet.
 - Symbolet  blinker.
- Trykk på innstillingsknotten  for å bekrefte.



6.3 Driftstid

Hvis driftstiden er gått ut, koples valgt driftsart ut automatisk.

Stille inn

- Velg ønsket driftsart og stekeovnstemperatur.
- Forvarm stekeovnen ved behov.
- Sett maten i stekeovnen.
- Trykk lett på -tasten.
 -  blinker i displayet.
 - Symbolet  blinker.
- Drei på innstillingsknotten  og still inn driftstiden – maksimalt 9 t 59 min.
- Trykk på innstillingsknotten  for å bekrefte.
 - Displayet viser utløpende restvarighet.
 - Symbolet  lyser.

Kontrollere og endre



- ▶ Trykk lett på -tasten.
 - I displayet blinker utløpende restvarighet.
 - Symbolet  blinker.
- ▶ Endre driftstiden ved å dreie på innstillingsknotten .

Kople ut tidligere

- ▶ Trykk lett på -tasten.

Driftstid utløpt

Når innstilt driftstid er utløpt,

- kopler den valgte driftsarten ut automatisk.
- høres et langt, avbrutt lydsignal i 1 minutt.
- blinker  i displayet.
- blinker symbolet .
- beholdes innstillingene i 3 minutter.

Forlenge driftstiden

- ▶ Velg ny varighet innen 3 minutter ved å dreie på innstillingsknotten .

Kople ut

- ▶ Trykk lett på -tasten.
 - Innstillingene er slettet.
 - Displayet viser restvarmen.

6.4 Utsatt start

Utsatt start er aktiv hvis driftstid og utkopingstid er stilt inn i valgt driftsart. Apparatet kople inn automatisk, og kople ut igjen til ønsket tidspunkt.



Mat som lett blir dårlig, må oppbevares avkjølt.

- Sett maten i stekeovnen.
- Velg ønsket driftsart og stekeovnstemperatur.
- Ikke bekreft ved å trykke på innstillingsknotten ↩️OK️.

Stille inn driftstid

- Trykk lett på ⊖-tasten.
 - 0h 15 blinker i displayet.
 - Symbolet I→I blinker.
- Drei på innstillingsknotten ↩️OK️ og still inn driftstiden – maksimalt 9 t 59 min.
- Ikke bekreft ved å trykke på innstillingsknotten ↩️OK️.

Stille inn utkopingstid

- Trykk lett på ⊖-tasten igjen.
 - I displayet blinker f.eks. 8:15 – utkopingstid uten utsettelse.
 - Symbolet →I blinker.
- Drei på innstillingsknotten ↩️OK️ og still inn utkopingstiden.



Utkoplingstiden kan utsettes i maks. 23 t 59 min.



Hvis klokkeslettformatet **12:00** er valgt, er utsettelsen maksimalt 11 t 59 min.

- ▶ Trykk på innstillingsknotten  for å bekrefte.
 - Displayet viser klokkeslettet.
 - Symbolet →I lyser.
 - Valgt driftsart forblir utkopleet til automatisk start.

Eksempel

- ▶ Velg driftsart  og 180 °C.
- ▶ Still inn driftstiden på 1 t og 15 min. kl. 8.00.
- ▶ Still inn en utkoplingstid på kl. 11.30.
 - Apparatet koples inn automatisk kl. 10.15 og av igjen kl. 11.30.

Kontrollere og endre

- ▶ Trykk lett på -tasten 1×.
 - Driftstiden er synlig i 3 sekunder.
- ▶ Trykk lett på -tasten 2×.
 - Utkoplingstiden blinker og kan endres.



Driftstiden, driftsarten og stekeovnstemperaturen kan ikke endres.

Kople ut tidligere

- ▶ Trykk lett på -tasten.

Driftstid utløpt

Når innstilt driftstid er utløpt,

- kopler den valgte driftsarten ut automatisk.
- høres et langt, avbrutt lydsignal i 1 minutt.
- blinker **0'00** i displayet.
- blinker symbolet **I→I**.
- beholdes innstillingene i 3 minutter.

Forleng driftstiden

- Velg ny varighet innen 3 minutter ved å dreie på innstillingsknotten .

Kople ut

- Trykk lett på **O**-tasten.
 - Innstillingene er slettet.
 - Displayet viser restvarmen.

7 Driftsarter

Nedenfor er alle driftsarter og hurtigoppvarming beskrevet.

- Sett former på risten.
- Skyv den originale stekeplaten med «skrå» bakover og inn i stekeovnen.
- Velg ønsket driftsart med ett eller flere lette trykk på -tasten.



Ta hensyn til henvisningene under **TIPS OG TRIKS** og i de separate **INNSTILLINGSTIPSENE**.

7.1 Over-/undervarme

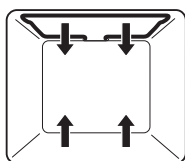

Temperaturområde

30–300 °C

Foreslått verdi

200 °C

Nivå

2 (eller 1)

Oppvarmingen skjer via varmeelementer oppe og nede.

Bruk

- Klassisk driftsart for baking og steking på nivå 1
- Kaker, kjeks, brød og stek



- For et sprøtt resultat bruker du en mørk emaljert plate eller en svartblikkform.

7.2 Undervarme

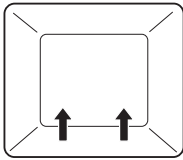

Temperaturområde	30–250 °C
Foreslått verdi	200 °C
Nivå	2 (eller 1)

Oppvarmingen skjer med nedre varmeelement.

Bruk

- Intensiv ettersteking av paibunner
- Sterilisering



► For et sprøtt resultat bruker du en mørk emaljert plate eller en svartblikkform.

7.3 Varmluft



Temperaturområde	30–250 °C
Foreslått verdi	180 °C
Nivå	1 + 3 eller 2 (eller 1 + 2 + 3)

Stekeovnsluften varmes opp med varmeelementet bak stekeovns bakvegg og sirkuleres jevnt.

Bruk

- Spesielt godt egnet for steking av småkaker på flere nivåer samtidig
- Kaker, brød og stek



► Velg en temperatur som er ca. 20 °C lavere enn ved , da varmeoverføringen er mer effektiv.

7.4 Varmluft fuktig

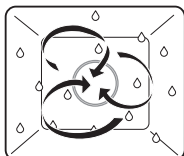

Temperaturområde	30–250 °C
Foreslått verdi	180 °C
Nivå	1 + 3 eller 2 (eller 1 + 2 + 3)

Stekeovnsluften varmes opp med varmeelementet bak stekeovns bakvegg og sirkuleres jevnt. Dampen som oppstår, føres minimalt ut av stekeovnen. Fuktigheten i maten opprettholdes.

Bruk

- Gjærbakst og brød på flere nivåer samtidig
- Grateng og soufflé



► Velg en temperatur som er ca. 20 °C lavere enn ved , da varmeoverføringen er mer effektiv.

7.5 PizzaPlus

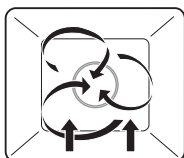

Temperaturområde	30–250 °C
Foreslått verdi	200 °C
Nivå	2 (eller 1)

Oppvarmingen skjer med varmluft og undervarme. Bunnen av bakverket stekes mer intensivt.

Bruk

- Pizza
- Paier og quicher



► For et sprøtt resultat bruker du en mørk emaljert plate eller en svartblikkform uten bakepapir.

7.6 Grill

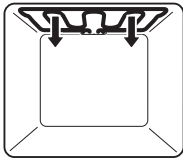

Temperaturområde	30–300 °C
Foreslått verdi	250 °C
Nivå	3 eller 4

Oppvarmingen skjer med grillvarmeelementet.

Bruk

- Flat grillmat, f.eks. biff, koteletter, kyllingdeler, fisk og pøser
- Gratinerer
- Toast



- ▶ Legg grillmaten direkte på risten.
- ▶ Dekk den originale stekeplaten med aluminiumsfolie og skyv den under risten.

7.7 Grill-omluft

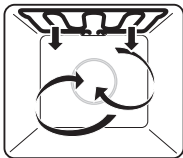

Temperaturområde	30–280 °C
Foreslått verdi	200 °C
Nivå	2 eller 3

Oppvarmingen skjer med grillvarmeelementet. Stekeovnsluften sirkuleres jevnt ved hjelp av varmluftsviften.

Bruk



- Høy grillmat
- Grateng og sufflé



- Spesielt godt egnet for hel kylling.
- ▶ Legg grillmaten i porselens- eller glassform eller direkte på risten.
- ▶ Dekk den originale stekeplaten med aluminiumsfolie og skyv den under risten.

7.8 Hurtigoppvarming

Med hurtigoppvarming kan forvarmingen forkortes. Hurtigoppvarming er mulig ved driftsartene , ,  og .

- ▶ Velg ønsket driftsart og stekeovnstemperatur.
- ▶ Hold innstillingsknotten  inne i 2 sekunder.
 - Det høres ett enkelt lydsignal.
 -  blinker i displayet.
 - Straks innstilt stekeovnstemperatur er nådd, høres et lydsignal.

8 Tips og triks





8.1 Bakverk og stek

Resultat	Hjelpetiltak
<ul style="list-style-type: none">Bakverk eller stek ser godt ut utenfra. Midten er imidlertid deigete eller ikke stekt.	<ul style="list-style-type: none">Stekeovnstemperaturen stilles in lavere neste gang, og steketiden må forlenges.

8.2 Kake

Resultat	Hjelpetiltak
<ul style="list-style-type: none">Kaken faller sammen.	<ul style="list-style-type: none">Sammenlign innstillingene med de separate INNSTILLINGSTIPS.Stekeovnstemperaturen stilles in lavere neste gang, og steketiden må forlenges.Rør i røren lenge nok og stek rett etter at røren er ferdig.Ved kjeksdeig må eggeplommen/ eggehviten piskes lenger, vendes omhyggelig inn i massen og stekes rett etter at røren er ferdig.Ta hensyn til informasjonen om bakepulvermengde.

8.3 Bruningsforskjell

Resultat	Hjelpetiltak
<ul style="list-style-type: none"> Bakverket har forskjellige brunfarger. 	<ul style="list-style-type: none"> Stekeovnstemperaturen stilles inn lavere neste gang, og steketiden må forlenges. Ved ,  og  må du kontrollere om de valgte nivåene stemmer overens med de separate INNSTILLINGSTIPSENE. Velg  når du baker på et nivå. Stekeformer eller høyt bakverk må ikke stilles rett foran stekeovnens bakvegg.
<ul style="list-style-type: none"> Bakverket er lysere på én stekeplate enn på en annen. 	<ul style="list-style-type: none"> Sammenlign innstillingene med de separate INNSTILLINGSTIPSENE.



Bruningsforskjell er normalt. Bruningen blir jevnere hvis du stiller inn stekeovnstemperaturen lavere.

8.4 Spare strøm

Driftsarten  trenger mindre strøm enn driftsarten .

- Ikke åpne apparatdøren ofte.
- Slå på lyset bare ved behov.
- Utnytt restvarme: Fra og med en varighet på 30 minutter må apparatet koples ut 5–10 minutter før steking er ferdig – unntatt ved sufflé, kjeks, vannbakkels- og butterdeigsbakverk.
- Forvarm så kort som mulig.
- Forvarm stekeovnen bare hvis stekeresultatet avhenger av dette.



Lavest strømforbruk oppnår du ved å velge brukerinnstillingen  «Visning av klokkeslett ikke synlig». Sikkerhetsfunksjonene er aktive til tross for den automatiske strømsparingen Standby.

9 Ekstrautstyr

9.1 Varmeskuff



**Brannfare på grunn av forbudt lagring av materialer!
Ikke lagre mat samt temperaturfølsomme eller brannfarlige materialer i varmeskuffen.**

Varmeskuffen gjør det mulig å varme kjøkkenutstyr eller tildekkede retter en liten stund.

- Slå varmeskuffen på eller av med et lett trykk på ≡-tasten.
- Varm kjøkkenutstyret i ca. 1 time.



Varmeskuffen kopler ut automatisk etter 12 timer.
Den kan ikke velges under pyrolytisk selvrensing.

10 Pleie og vedlikehold



Fare for forbrenning på grunn av varme overflater!

La apparatet og tilbehøret avkjøles før du rengjør dem.

Apparatskader på grunn av feil behandling!

Ikke bruk skurende eller sure rengjøringsmidler, skarpe eller ripende metallskraper, stålull, skuresvamper osv. Disse produktene riper opp overflaten. Oppripede glassflater kan sprekke.

Apparatet må aldri rengjøres med damprengjøringsapparat.

10.1 Utvendig rengjøring

- Smuss eller rester av rengjøringsmidler må fjernes umiddelbart.
- Rengjør overflater med en myk klut fuktet med skyllevann. Tørk i sliperettingen ved metalloverflater. Tørk til slutt av med en myk klut.

Apparat-/varmeskuff

For rengjøring kan skuffen tas ut.

- Dra ut skuffen til anslag, løft den litt og trekk den fram og ut.

10.2 Rengjøre dørtetningen

- Rengjør dørtetningen med en myk klut fuktet med vann, ikke bruk rengjøringsmiddel. Tørk til slutt av med en myk klut.

10.3 Skifte dørtetningen

- Dra ut den skadde dørtetningen.
- Rengjør rille **3** med en lett fuktet klut.
- Ikke trykk den nye dørtetningen **1** med berøringspunkt **2** ned i rillen i midten av rammen.

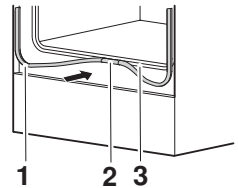

- Pass på at den tynnere delen **4** av tetningen trykkes inn i rillen. Den tykkere delen **5** må ikke være i rillen.

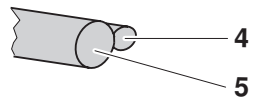

- Trykk tetningen nedenfra og inn i rillen på en slik måte at den er jevnt fordelt i rillen.

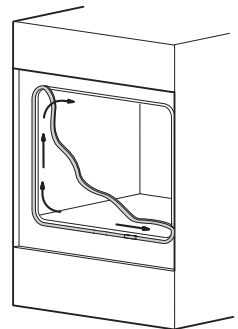

10.4 Rengjøre apparatdøren

- Rengjør apparatdøren med en myk klut fuktet med skyllevann. Tørk til slutt av med en myk klut.

Fjerne apparatdør



Fare for skade på grunn av bevegelige deler!

Pass på at ingen griper inn i dørhengslene med fingrene. Hold i siden av apparatdøren med begge hender når døren tas av og settes inn. Døren er tung.

- Åpne apparatdøren helt.
- Vipp bøyene **2** helt fram på begge hengslene **1**.

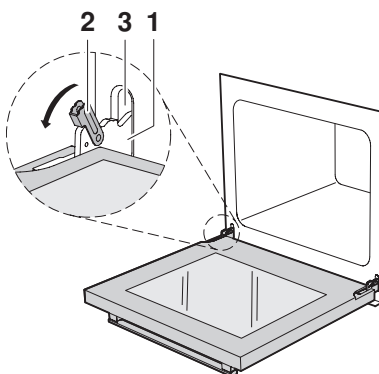

- Lukk apparatdøren helt til anslag (ca. 30°).
- Dra ut apparatdøren skrått oppover.

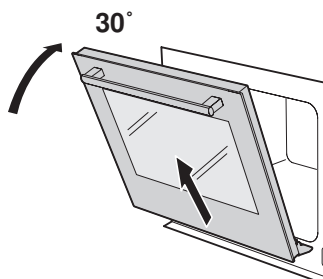

Sette inn apparatdøren

- Skyv begge hengslene **1** forfra og inn i åpningen **3**.
- Åpne apparatdøren helt og lås bøyene **2** bakover.

10.5 Rengjøre tilbehør og nivågitter

- Risten og nivågitterene kan rengjøres i oppvaskmaskin.
- Den originale stekeplaten kan rengjøres i oppvaskmaskin, men dette vil redusere virkningen av TopClean-antiklebebelegget.

Ta ut nivågitteret og sette det inn igjen

- Trykk nivågitteret opp og bakover, og dra det ut av åpningen.

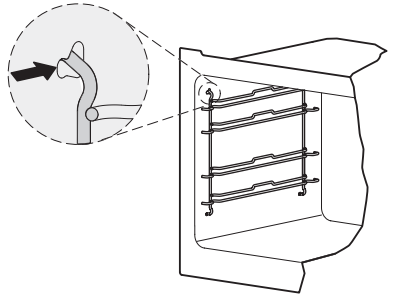

- Sving nivågitteret mot midten av stekeovnen og løft det ut av åpningen nedenfra.
- Monter i omvendt rekkefølge.

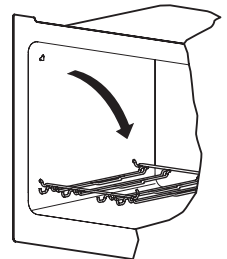

10.6 Rengjøre stekeovnen



**Apparatskader på grunn av feil behandling!
Ikke bøy temperaturføleren eller varmeelementene.**

- Smuss skal helst fjernes når stekeovnen fremdeles er lunken. Bruk en myk klut fuktet med spylevann og tørk med en myk klut.

10.7 Pyrolytisk selvrensing



**Eksplisjonsfare på grunn av rester og rengjøringsmiddel!
Fjern rester av fett og olje. Ikke bruk kjemiske rengjøringsmidler.
Rester kan føre til kjemiske reaksjoner og ødelegge emaljen. Det kan slippe ut giftige damper.
Fare for forbrenning på grunn av varme overflater!
Apparatdøren blir varm.**

Under den pyrolytiske selvrensingen forbrennes smuss ved høy temperatur.

Mulige innstillinger

- Svak tilsmussing Varighet av selvrensingen 1½ t
- Middels tilsmussing Varighet av selvrensingen 2 t
- Kraftig tilsmussing Varighet av selvrensingen 2½ t











Den pyrolytiske selvrensingen – inkludert avkjøling – varer ca. 4–5 timer.

Stekeovnen kan bli matt etterhvert som den brukes. Rester av frukt- eller fettsyrer kan lage flekker. Dette påvirker verken steke- eller bakeegenskapene, og det gjør ikke apparatet dårligere.

Velge og starte pyrolytisk selvrensing







**Skader på tilbehøret på grunn av selvrensingen!
Fjern tilbehør, nivågitre, rulleplater, kjøkkenutstyr eller andre gjenstander fra stekeovnen. Ellers kan de misfarges og overflatene blir ru. Rulleegenskapene til rulleplater forringes.**

- Lukk apparatdøren.
- Velg pyrolytisk selvrensing .
 -  blinker i displayet.
 - Symbolet   blinker.
- Velg innstilling ved å dreie på innstillingsknotten .
- Displayet viser varigheten.
- Trykk på innstillingsknotten  for å starte pyrolytisk selvrensing.
 - Symbolet   lyser.
 - Apparatdøren låses.

Utsatt start

Starten for den pyrolytiske selvrensingen kan utsettes, f.eks. for å bruke lavstrømstariff.

- Trykk lett på -tasten før start.
- Velg utkoplingstid ved å dreie på innstillingsknotten .
- Trykk på innstillingsknotten  for å bekrefte.
 - Symbolene   lyser.
 - Apparatet forblir utkoplet til automatisk start.

Kople ut tidligere

- ▶ Trykk lett på -tasten 1x.

Apparatdøren kan først åpnes når stekeovnstemperaturen er under 300 °C.

Slutt

Apparatdøren kan først åpnes når stekeovnstemperaturen er under 300 °C.

- ▶ Fjern rester med en myk klut fuktet med vann først når apparatet er håndvarmt. Ikke bruk rengjøringsmiddel.

10.8 Skifte halogenpære



ADVARSEL om elektrisk støt!

Bryt strømforsyningen før du skifter ut halogenpæren.

Fare for forbrenning på grunn av varme overflater!

La halogenpæren og apparatet avkjøles før du skifter ut halogenpæren.

- Fjern venstre nivågitter.
- Sett en skrutrekker midt i glasskanten og lirk lampeglasset **1** forsiktig ut av holderen.
- Dra ut den defekte halogenpæren.
- Sett forsiktig inn en ny halogenpære.

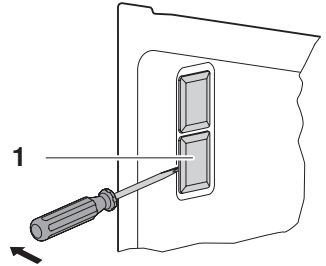

Ikke ta i halogenpæren med nakne hender.

Bruk en fin, tørr og fettfri klut.

- Trykk lampeglasset **1** inn i holderen.
- Fest nivågitteret igjen.
- Slå på strømforsyningen igjen.

11 Utbedre feil selv

Nedenfor er det oppført feil som du kan utbedre selv på en enkel måte. Hvis det vises en annen feil eller feilen ikke kan utbedres, ta kontakt med kundeservice.

Før du ringer til kundeservice:

- Skriv ned FN-nummeret (se typeskiltet under **TEKNISKE DATA**) og den komplette feilmeldingen, f.eks. **F xx** eller **E xx**.

11.1 Hva skal jeg gjøre når ...

... apparatet ikke fungerer og alle displayer er mørke

Mulig årsak	Utbedring
<ul style="list-style-type: none">• Sikringen for husinstallasjonen har løst ut.	<ul style="list-style-type: none">► Skift sikringen.► Slå på automatsikringen igjen.
<ul style="list-style-type: none">• Sikringen utløses flere ganger.	<ul style="list-style-type: none">► Ring til kundeservice.
<ul style="list-style-type: none">• Brudd i strømforsyningen.	<ul style="list-style-type: none">► Kontroller strømforsyningen.

... kun belysningen ikke virker

Mulig årsak	Utbedring
<ul style="list-style-type: none">• Halogenpære defekt.	<ul style="list-style-type: none">► Skift halogenpæren.

... apparatdøren ikke kan åpnes

Mulig årsak	Utbedring
<ul style="list-style-type: none"> • Stekeovnstemperaturen er over 300 °C. 	<ul style="list-style-type: none"> ➤ Vent på avkjøling. <p>Apparatdøren kan først åpnes når stekeovnstemperaturen er under 300 °C.</p>
<ul style="list-style-type: none"> • Pyrolytisk selvrensing pågår. 	<ul style="list-style-type: none"> ➤ Vent på at den pyrolytiske selvrensingen skal bli ferdig.

... det blinker i displayet.

Mulig årsak	Utbedring
<ul style="list-style-type: none"> • Apparatdøren er åpen. 	<ul style="list-style-type: none"> ➤ Lukk apparatdøren.

... displayet viser

Mulig årsak	Utbedring
<ul style="list-style-type: none"> • Barnesikringen er aktivert. 	<ul style="list-style-type: none"> ➤ Vær oppmerksom på betjeningen med barnesikring, se BRUKERINNSTILLINGER. ➤ Kople ut barnesikringen.

... når det oppstår kraftig røykutvikling ved grilling

Mulig årsak	Utbedring
<ul style="list-style-type: none"> • Maten er for nær varme-elementene. 	<ul style="list-style-type: none"> ➤ Kontroller om valgte nivå stemmer overens med de separate INNSTILLINGSTIPSENE.
<ul style="list-style-type: none"> • Stekeovnstemperaturen er for høy. 	<ul style="list-style-type: none"> ➤ Senk stekeovnstemperaturen.

... følgende visninger blinker vekselvis

F xx og **E xx**

Mulig årsak	Utbedring
<ul style="list-style-type: none"> • Forskjellige situasjoner kan føre til en feilmelding. 	<ul style="list-style-type: none"> ➤ Bekreft feilvisningen med et lett trykk på -tasten. ➤ Avbryt strømforsyningen i ca. 1 minutt. ➤ Slå på strømforsyningen igjen. ➤ Hvis feilen oppstår igjen, må du notere komplett feilmelding og FN-nummer (se typeskiltet). ➤ Bryt strømforsyningen. ➤ Ring til kundeservice.

... følgende visninger blinker vekselvis

U xx og E xx

Mulig årsak	Utbedring
<ul style="list-style-type: none"> • Brudd i strømforsyningen. 	<ul style="list-style-type: none"> ➤ Bekreft feilvisningen med et lett trykk på -tasten. ➤ Avbryt strømforsyningen i ca. 1 minutt. ➤ Slå på strømforsyningen igjen. ➤ Hvis feilen oppstår igjen, må du notere komplett feilmelding og FN-nummer (se typeskiltet). ➤ Bryt strømforsyningen. ➤ Ring til kundeservice.

... klokka går feil

Mulig årsak	Utbedring
<ul style="list-style-type: none"> • Uregelmessig strømnnettfrekvens. 	<ul style="list-style-type: none"> ➤ Slå av nettsynkronisering.
<p>Når nettsynkroniseringen er slått av:</p> <ul style="list-style-type: none"> • Intern taktgiver unøyaktig. 	<ul style="list-style-type: none"> ➤ Ring til kundeservice.

11.2 Etter strømbrudd

Etter strømbrudd

- blinker **12:00** i displayet
 - blinker symbolet ⌚
- Drei på innstillingsknotten  og still inn timene.
- Trykk på innstillingsknotten  for å bekrefte.
- Drei på innstillingsknotten  og still inn minuttene.
- Trykk på innstillingsknotten  for å bekrefte.



Brukerinnstillingene beholdes.

12 Tilbehør og reservedeler

Ved bestillinger må du oppgi modellnr. på apparatet og nøyaktig betegnelse på tilbehøret eller reservedelen.

Tilbehør

Original stekeplate



Rist



Innstillingstips



Spesialtilbehør

Informasjon på:

www.vzug.com

Reservedeler

Nivågitter
venstre/høyre

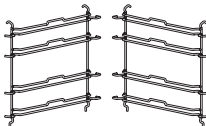

Halogenpære

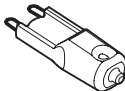

Dørtetning



Halogenpæren kan også kjøpes i faghandelen.

13 Tekniske data

Utvendige mål



- Se installasjonsveiledningen

Elektrisk tilkøpling

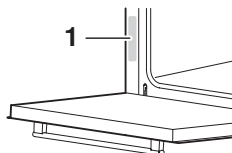
- Se typeskilt 1



Henvisning for kontrollinstitutter

Energieffektivitetsklassen i henhold til EN 50304/EN 60350 fastsettes med driftsartene  og . Hvis det plasseres termoelementer mellom apparatdøren og tetningen, kan det føre til utettheter og dermed til feilmålinger. Registrering av bruksvolum i henhold til EN 50304/EN 60350 skjer med demonterte nivågitre.

Stekeovnstemperaturmåling

Stekeovnstemperaturen måles i tom stekeovn i henhold til internasjonal standard. Egne målinger kan være unøyaktige og egner seg ikke for kontroll av temperaturnøyaktigheten.

Standby automatisk strømsparing

For å unngå unødvendig bruk av strøm er apparatet utstyrt med en Standby automatisk strømsparing.



Den laveste verdien for strømforbruket kan oppnås ved å velge brukerinnstilling , «Klokkeslettvisning ikke synlig». Sikkerhetsfunksjonene er aktive til tross for den automatiske strømsparingen Standby.

14 Stikkordsliste

A

Apparatbeskrivelse	13
Apparatdør	
Fjerne	44
Apparatskuff	13
Rengjøre	42
Avinstallering	12

B

Barnesikring	23, 24
Display	51
Belysning	23, 25, 50
Betjening	18
Betjeningselementer	14
Brukerinnstillinger	22
Bruningsforskjell	40

D

Digital visning	14
Dørtetning	
Rengjøre	43
Skifte	43
Driftsarter	14, 34
Endre	21
Velge	20
Driftstid	29

E

Ekstraustyr	41
Elektrisk tilkopling	56
Emballasje	12

F

F- og E-meldinger	52
Fabrikkinnstillinger	23, 26
Før første oppstart	9
Første oppstart	19
Forvarming	40

G

Grill	37
Grill-omluft	37
Gyldighetsområde	2

H

Halogenpære	49
Henvisninger for bruk	9
H-meldinger	51
Hurtigoppvarming	38

I

Innstillingstips	55
------------------------	----

K

Kassering	12
Klokkefunksjoner	27
Klokkeslettformat	23, 26
Kontrollinstitutter	56
Kople ut	18, 21, 30, 33
Kople ut apparatet	18, 21
Kort veiledning	60

L

Lydsignal	23, 25
-----------------	--------

M

Modellnr.	2
----------------	---

N

Nettsynkronisering	26
Nivåer	16
Nivågitter	
Rengjøre	45
Ta ut	45

O

Oppbygning	13
Oppstart	9, 19
Original stekeplate	17
Over-/undervarme	34

P	
PizzaPlus.....	36
Pleie	42
Pyrolytisk selvrensing	46
Kople ut tidligere.....	48
Starte	47
Stille inn utkoplingstid.....	47
Utsatt start.....	47
R	
Rengjøring.....	42
Reparasjonsservice.....	59
Reservedeler.....	55
Rist	17
S	
Selvrensing	46
Kople ut tidligere.....	48
Starte	47
Stille inn utkoplingstid	47
Utsatt start.....	47
Sikkerhet.....	12
Sikkerhetshenvisninger	
Apparatspesifikke	7
Før første oppstart	9
Generelle	6
Riktig bruk	9, 10
Spare strøm	40
Spesialtilbehør.....	17, 55
Standby.....	56
Stekeovn	
Rengjøre.....	46
Temperaturmåling.....	56
Stekeovnstemperatur	
Kontrollere og endre.....	21
Velge.....	20
Stille inn klokkeslett.....	27
Stille inn tid	27
Strømbrudd.....	54
Symboler.....	5, 15
T	
Ta ut maten.....	21
Taster	15
Tekniske data	56
Temperatureenhet.....	23, 25
Temperaturføler.....	16
Tidsur	28
Tilbehør.....	17, 55
Rengjøre.....	45
Tips og triks	39
Type	2
Typeskilt	56
U	
U- og E-meldinger.....	53
Undervarme	16, 35
Utbedre feil selv	50
Utkoplingstid.....	31
Stille inn	31
Utsatt start.....	31
Utvendig rengjøring.....	42
Utvendige mål.....	56
V	
Varmeskuff	13, 41
Rengjøre.....	42
Varmluft.....	35
Varmluft fuktig.....	36
Vedlikehold.....	42
Visning av klokkeslett.....	23, 24
Visningselementer.....	14

15 Reparasjonsservice



Kapitlet **UTBEDRE FEIL SELV** hjelper deg slik at du kan utbedre små driftsfeil selv.

Du sparer på denne måten kostnadene til servicetekniker.

Hvis du tar kontakt med oss på grunn av en feil eller en bestilling, ber vi deg oppgi fabrikasjonsnummeret (FN) og betegnelsen på apparatet. Før inn disse opplysningene her og på serviceklistremerket som ble levert sammen med apparatet. Klistre merket på et godt synlig sted eller i telefonboken din.

FN

App.





Disse opplysningene finner du på garantibeviset, originalfakturaen og apparatets typeskilt.

- Åpne apparatdøren.
 - Typeskiltet befinner seg på sideveggen på venstre side.



Kort veiledning

Les først sikkerhetshenvisningene i bruksanvisningen!

Stille inn klokkeslett

- Trykk lett på -tasten.
- Drei på innstillingsknotten  og still inn timene.
- Trykk lett på -tasten igjen.
- Drei på innstillingsknotten  og still inn minuttene.

Velg driftsart

- Trykk på -tasten til ønsket driftsart vises.
- Velg stekeovnstemperatur ved å dreie på innstillingsknotten .

Kople ut apparatet

- Trykk lett på -tasten.

Kople ut apparatet

- Trykk lett på -tasten.

V-ZUG Ltd

Industriestrasse 66, CH-6301 Zug
vzug@vzug.ch, www.vzug.com



J44A.359-0