

# Bedienungsanleitung

## SUPREMO XSL

Kaffeefullautomat

Danke, dass Sie sich für den Kauf eines unserer Produkte entschieden haben. Ihr Gerät genügt hohen Ansprüchen und seine Bedienung ist einfach. Nehmen Sie sich trotzdem Zeit, diese Bedienungsanleitung zu lesen. So werden Sie mit Ihrem Gerät vertraut und können es optimal und störungsfrei benutzen.

**Beachten Sie bitte die Sicherheitshinweise.**

**Änderungen**

Text, Bild und Daten entsprechen dem technischen Stand des Gerätes zur Zeit der Drucklegung dieser Bedienungsanleitung. Änderungen im Sinne der Weiterentwicklung bleiben vorbehalten.

**Gültigkeitsbereich**

Die Modellnummer entspricht den ersten Stellen auf dem Typenschild. Diese Bedienungsanleitung gilt für:

<b>Typ</b>	<b>Produktfamilie</b>	<b>Masssystem</b>
CCSXML60c	25004	60-450
CCSXML60g	25004	60-450

Ausführungsabweichungen sind im Text erwähnt.

# Inhaltsverzeichnis

<b>1</b>	<b>Sicherheitshinweise</b>	<b>5</b>	6.3	Einstellvorgang abbrechen .....	27
1.1	Verwendete Symbole .....	5	<b>7</b>	<b>Benutzereinstellungen</b>	<b>27</b>
1.2	Allgemeine Sicherheitshinweise .....	5	7.1	Übersicht Benutzereinstellungen .....	27
1.3	Gerätespezifische Sicherheitshinweise .....	7	7.2	Benutzereinstellungen anpassen.....	27
1.4	Gebrauchshinweise.....	8	7.3	Spülvorgang.....	28
<b>2</b>	<b>Erste Inbetriebnahme</b>	<b>10</b>	7.4	Entkalkung .....	28
2.1	Sprache wählen .....	10	7.5	Wasserenthärtungsfilter .....	28
2.2	Wasserkreislauf mit Wasser füllen .....	10	7.6	Getränkeeeinstellungen .....	28
2.3	Zubehörteile reinigen .....	11	7.7	Uhrzeit einstellen.....	28
2.4	Wasserhärte einstellen .....	11	7.8	Auto-Einschaltung.....	28
<b>3</b>	<b>Gerätebeschreibung</b>	<b>11</b>	7.9	Auto-Abschaltung .....	28
3.1	Aufbau .....	11	7.10	Tassenwärmer .....	29
3.2	Bedien- und Anzeigeelemente .....	12	7.11	Energiesparmodus .....	29
3.3	Milchschaumer .....	13	7.12	Kaffeetemperatur .....	29
3.4	Heisswasser-/Dampfauslauf.....	13	7.13	Wasserhärte.....	29
3.5	Zubehör .....	13	7.14	Sprache .....	30
<b>4</b>	<b>Bedienung</b>	<b>14</b>	7.15	Signalton.....	30
4.1	Gerät einschalten.....	14	7.16	Tassenbeleuchtung .....	30
4.2	Wassertank füllen .....	14	7.17	Hintergrund .....	30
4.3	Kaffeebohnenbehälter füllen.....	15	7.18	Demomodus .....	30
4.4	Mahlwerk einstellen.....	15	7.19	Werkseinstellungen .....	30
4.5	Milchschaumer anschliessen .....	16	7.20	Statistiken .....	30
4.6	Wasserenthärtungsfilter * .....	16	<b>8</b>	<b>Pflege und Wartung</b>	<b>31</b>
4.7	Gerät ausschalten .....	19	8.1	Reinigungsintervalle .....	31
4.8	Gerät vom Netz trennen .....	19	8.2	Internen Kreislauf reinigen .....	32
<b>5</b>	<b>Zubereitung</b>	<b>20</b>	8.3	Kaffeersatzbehälter reinigen .....	32
5.1	Übersicht Zubereitungsmöglichkeiten .....	20	8.4	Abtropfschale reinigen.....	33
5.2	Kaffee mit Kaffeebohnen.....	21	8.5	Kaffeerauslauf reinigen .....	33
5.3	Kaffee mit gemahlenem Kaffee.....	22	8.6	Aussenreinigung .....	33
5.4	Getränke mit Milch .....	23	8.7	Geräteinneres reinigen .....	34
5.5	Aroma und Menge anpassen.....	24	8.8	Wassertank reinigen .....	34
5.6	Heisswasserausgabe.....	24	8.9	Trichter für gemahlene Kaffee reinigen.....	34
5.7	Milchschaum / Dampfausgabe.....	25	8.10	Brühgruppe reinigen .....	35
<b>6</b>	<b>Favoriten</b>	<b>26</b>	8.11	Milchschaumer reinigen .....	36
6.1	Benutzer definieren .....	26	8.12	Heisswasser-/Dampfauslauf reinigen .....	38
6.2	Getränkeeeinstellungen anpassen .....	26	8.13	Anschlussstutzen reinigen .....	38

---

8.14	Entkalkung .....	38
<b>9</b>	<b>Störungen selbst beheben</b>	<b>41</b>
9.1	Angezeigte Meldungen.....	41
9.2	Nicht zufriedenstellendes Ergebnis.....	47
9.3	Weitere mögliche Probleme .....	48
<b>10</b>	<b>Zubehör</b>	<b>49</b>
<b>11</b>	<b>Technische Daten</b>	<b>50</b>
<b>12</b>	<b>Entsorgung</b>	<b>50</b>
<b>13</b>	<b>Service &amp; Support</b>	<b>50</b>

# 1 Sicherheitshinweise

## 1.1 Verwendete Symbole

Wichtige Warnhinweise sind durch diese Symbole gekennzeichnet.

Die Missachtung der Bedienungsanleitung kann zu Stromschlag, schweren Verletzungen, Verbrennungen, Bränden oder Schäden am Gerät führen.



**Gefahr!** Die Missachtung des Warnhinweises kann zu möglicherweise lebensbedrohlichen Verletzungen durch Stromschlag führen.



**Achtung!** Die Missachtung des Warnhinweises kann zu Verletzungen oder Schäden am Gerät führen.



**Verbrennungsgefahr!** Die Missachtung des Warnhinweises kann zu Verbrühungen oder Verbrennungen führen.



**Hinweis:** Dieses Symbol kennzeichnet wichtige Hinweise oder Informationen für den Benutzer.



Informationen zur Entsorgung



Informationen zur Bedienungsanleitung



Netzstecker ausstecken/Stromzufuhr unterbrechen



Netzstecker einstecken/Stromzufuhr ermöglichen



Netzstecker nicht abschneiden/modifizieren



Schutzhandschuhe tragen



Dieses Gerät entspricht der europäischen Richtlinie 1935/2004 bezüglich der Materialien, die mit Lebensmitteln in Kontakt kommen.

- ▶ Markiert Arbeitsschritte, die Sie der Reihe nach ausführen müssen.

- Beschreibt die Reaktion des Gerätes auf Ihren Arbeitsschritt.

- Markiert eine Aufzählung.

## 1.2 Allgemeine Sicherheitshinweise



- Gerät erst nach dem Lesen der Bedienungsanleitung in Betrieb nehmen.
- Bewahren Sie diese Bedienungsanleitung auf.
- Der Hersteller übernimmt keine Haftung für Schäden, die auf die Missachtung dieser Bedienungsanleitung zurückzuführen sind.



- Das Gerät ist nicht dafür bestimmt, von Personen (einschließlich Kindern) mit eingeschränkten physischen, sensorischen oder geistigen Fähigkeiten oder von Personen, die nicht mit dem Gerät vertraut sind, bedient zu werden, es sei denn, sie werden durch eine für ihre Sicherheit zuständige Person beaufsichtigt oder in der Bedienung des Gerätes unterwiesen. Kinder müssen beaufsichtigt werden.

den um sicherzustellen, dass sie nicht mit dem Gerät spielen.

- Bestimmungsgemässer Gebrauch: Das Gerät ist für die Zubereitung von kaffee- und milchbasierten Getränken sowie heissem Wasser bestimmt. Jeder andere Gebrauch gilt als unsachgemäss und gefährlich. Der Hersteller übernimmt keine Haftung für Schäden durch unsachgemässen Gebrauch des Geräts.
- Die Oberfläche des Heizelements bleibt nach Gebrauch heiss. Abhängig von der Anwendung bleibt auch die Aussenseite des Geräts noch einige Minuten lang heiss.
- Reinigen Sie alle Komponenten und insbesondere Teile, die mit Kaffee und Milch in Berührung kommen, gründlich.
- Kinder dürfen die Reinigung und benutzerseitige Wartung nicht ohne Beaufsichtigung durchführen.
- Das Gerät nie ins Wasser tauchen.
- VORSICHT: Um Schäden am Gerät zu vermeiden, keine alkalischen Reinigungsmittel,

sondern ein weiches Tuch und ein mildes Reinigungsmittel verwenden.

- Dieses Gerät ist ausschliesslich für den Haushaltsgebrauch bestimmt. Es ist nicht bestimmt für die Verwendung in: Personalküchen in Läden, Büros und anderen Arbeitsumgebungen; landwirtschaftlichen Gastbetrieben; Hotels, Motels und anderen Wohnanlagen durch Gäste; Gästehäusern.
- Sind der Stecker oder das Stromkabel beschädigt, müssen diese durch den Kundendienst ersetzt werden, um jegliches Risiko auszuschliessen.
- Bei Geräten mit abnehmbarem Kabel: Spritzwasser am Netzanschlussstecker auf der Geräterückseite vermeiden.
- WARNUNG: Bei Modellen mit Glasoberflächen: Gerät nicht verwenden, wenn das Glas Risse hat.

GILT NUR FÜR DEN EUROPÄISCHEN MARKT:

- Diese Geräte können von Kindern ab 8 Jahren benutzt werden, wenn diese beaufsichtigt werden, im sicheren Gebrauch des Gerätes unterwiesen wurden und die daraus

resultierenden Gefahren verstanden haben. Kinder dürfen die Reinigung und benutzerseitige Wartung erst ab einem Alter von 8 Jahren und unter Beaufsichtigung durchführen. Gerät und Stromkabel müssen sich ausser der Reichweite von Kindern unter 8 Jahren befinden.

- Personen mit eingeschränkten physischen, sensorischen oder geistigen Fähigkeiten oder Personen, die nicht mit dem Gerät vertraut sind, dürfen dieses nur benutzen, wenn sie beaufsichtigt werden, im sicheren Gebrauch des Gerätes unterwiesen wurden und die daraus resultierenden Gefahren verstanden haben.
- Kinder dürfen nicht mit dem Gerät spielen.
- Wenn das Gerät nicht benutzt wird sowie vor dessen Reinigung, das Gerät immer vom Netz trennen.



- Mit diesem Symbol gekennzeichnete Oberflächen werden während der Benutzung des Geräts heiss (Symbol nur bei bestimmten Modellen vorhanden).

### 1.3 Gerätespezifische Sicherheitshinweise



**Gefahr!** Das Gerät wird mit elektrischem Strom betrieben. Halten Sie sich daher an folgende Sicherheitshinweise:

- Gerät nie mit feuchten Händen berühren.
- Stecker nie mit feuchten Händen berühren.
- Sicherstellen, dass die verwendete Steckdose immer frei zugänglich ist, damit der Stecker bei Bedarf herausgezogen werden kann.
- Kabel nur am Stecker herausziehen.
- Nie am Netzkabel ziehen, da dieses beschädigt werden könnte.
- Um das Gerät vollständig vom Netz zu trennen, Hauptschalter an der Seite des Geräts auf 0 stellen (siehe Seite 19).
- Versuchen Sie nicht, ein defektes Gerät selbst zu reparieren.
- Schalten Sie das Gerät am Hauptschalter aus (siehe Seite 19), ziehen Sie den Stecker aus der Steckdose und wenden Sie sich an den Kundendienst.



**Achtung!**

- Bewahren Sie Verpackungsmaterial (Kunststoffbeutel, Styroporsteile) ausserhalb der Reichweite von Kindern auf.
- Erstickungsgefahr. Das Gerät kann Kleinteile enthalten. Möglicherweise müssen einige dieser Kleinteile bei Reinigungs- und Wartungsarbeiten abmontiert werden. Seien Sie vorsichtig und halten Sie Kleinteile von Kindern fern.



### Verbrennungsgefahr!

- Dieses Gerät erzeugt heisses Wasser und bei der Benutzung des Geräts kann sich Wasserdampf bilden.
- Achten Sie darauf, nicht mit Spritzwasser oder heissem Dampf in Berührung zu kommen. Benutzen Sie die Tasten und Hebel.



### Achtung!

- Halten Sie sich nicht an der Kaffeemaschine fest, wenn diese sich ausserhalb des Schrankes befindet.
- Keine Behälter mit Flüssigkeiten, brennbaren oder ätzenden Stoffen auf dem Gerät abstellen. Bewahren Sie das Zubehör für die Kaffeezubereitung (z.B. Messlöffel) in der dafür vorgesehenen Halterung auf. Keine grossen oder instabilen Gegenstände, die die Funktion behindern könnten, auf das Gerät legen.



### Achtung!

- Gerät nicht benutzen, wenn es herausgezogen ist. Vor dem Herausziehen sicherstellen, dass das Gerät ausgeschaltet ist. Ausnahme: Nur die Einstellung des Mahlwerks erfolgt, wenn das Gerät ausgezogen ist (siehe Seite 15).



### Hinweis:

- Verwenden Sie ausschliesslich Original-Zubehör und -Ersatzteile oder vom Hersteller empfohlene Teile.



### Achtung!

- Während des Entkalkens das Gerät nie ausschalten.

## 1.4 Gebrauchshinweise

### Bestimmungsgemässe Verwendung

- Dieses Gerät ist für die Zubereitung von Kaffee und das Erhitzen von Getränken bestimmt. Jeder andere Gebrauch gilt als nicht bestimmungsgemäss.
- Dieses Gerät ist nicht für den gewerblichen Einsatz geeignet.
- Der Hersteller übernimmt keine Haftung für Schäden durch unsachgemässen Gebrauch des Geräts.
- Dieses Gerät kann über einem Backofen installiert werden, wenn dieser auf der Rückseite ein Kühlgebläse hat (maximale Mikrowellenleistung: 3 kW).

### Reinigung und Wartung von lebensmittelberührenden Teilen

- Wenn Sie das Gerät zum ersten Mal verwenden oder es länger als 3 oder 4 Tage nicht benutzt wird, alle beweglichen Zubehöerteile, die mit Wasser oder Milch in Berührung kommen können, mit heissem Wasser spülen.
- Wenn das Gerät länger als 3 oder 4 Tage nicht benutzt wird, vor dem ersten Gebrauch den Wasserkreislauf wie in der Bedienungsanleitung beschrieben durchspülen.
- Führen Sie eine gründliche automatische Gerätereinigung und geführte Wartung durch, wenn das Gerätedisplay oder die Leuchtanzeigen dies anzeigen (siehe Seite 31).

### Gerät installieren



### Achtung!

- Das Gerät muss durch qualifiziertes Fachpersonal gemäss den geltenden örtlichen Bestimmungen installiert werden (siehe Seite 9).
- Verpackungsmaterial (Kunststoffbeutel, Styroporsteile, usw.) von Kindern fernhalten (siehe Seite 50).



- Gerät nie in Räumen installieren, in denen die Temperatur auf 0 °C oder darunter sinken kann. Wasserhärte sobald als möglich gemäss den Anweisungen im Abschnitt «Wasserhärte» einstellen (siehe Seite 29).

### Gerät anschliessen



#### Gefahr!

- Vergewissern Sie sich, dass die Netzspannung mit der Angabe auf dem Typenschild auf der linken Geräteseite übereinstimmt.
- Schliessen Sie das Gerät nur an eine fachgerecht installierte und geerdete Steckdose mit 10 A Mindeststrombelastbarkeit an.
- Passen Netzsteckdose und Gerätestecker nicht zusammen, lassen Sie die Steckdose von einer Fachkraft durch eine neue, passende ersetzen. Damit die Installation den Sicherheitsrichtlinien entspricht, muss ein allpoliger Sicherheitsschalter mit einer Kontaktöffnungsweite von mindestens 3 mm verwendet werden.
- Verwenden Sie keine Mehrfachstecker oder Verlängerungskabel.

### Einbau



#### Achtung!

- Vergewissern Sie sich, dass die erforderlichen Mindestabstände für die korrekte Installation des Geräts gegeben sind. Die Kaffeemaschine muss in einen Hochschrank eingebaut werden, der mit handelsüblichen Bügeln fest an der Wand befestigt ist.
- Achtung: Vor allen Installations- oder Wartungsarbeiten muss das Gerät von der Stromversorgung getrennt werden.
- Küchenmöbel in unmittelbarer Nähe des Geräts müssen hitzebeständig sein (65 °C min).

## 2 Erste Inbetriebnahme



Das Gerät wurde im Werk unter Verwendung von Kaffee kontrolliert. Deshalb können sich Spuren von Kaffee im Mahlwerk befinden. Das Gerät ist jedoch garantiert neu.

Bevor das Gerät das erste Mal benutzt wird, bitte Folgendes ausführen:

### 2.1 Sprache wählen

- ▶ Falls das Gerät noch nicht an das Stromnetz angeschlossen wurde: Netzanschluss in eine geeignete Steckdose stecken.
- ▶ Gerät herausziehen.
- ▶ Hauptschalter auf I stellen.
- ▶ ☉ antippen.
  - Im Display erscheint das Menü der Benutzereinstellungen.
- ▶ So oft < oder > antippen, bis im Display die Benutzereinstellung  $\square$  erscheint.
- ▶ Sprache einstellen.
- ▶ Gerät hineinschieben.

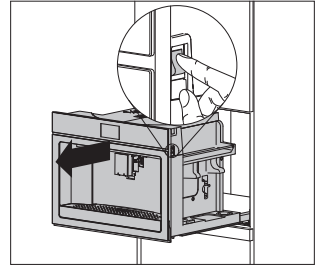

### 2.2 Wasserkreislauf mit Wasser füllen



#### Verbrennungsgefahr!

Lassen Sie das Gerät niemals unbeaufsichtigt, während heisses Wasser ausgegeben wird!

- ▶ Sobald im Display die entsprechende Meldung erscheint: Wassertank füllen und wieder einsetzen (siehe Seite 14).
- ▶ Sobald im Display die entsprechende Meldung erscheint: Heisswasser-/Dampfauslauf **1** auf den Anschlussstutzen **2** schieben und einen 0,5-l-Behälter unter den Wasserauslauf stellen.
  - Im Display steht: «Wasserkreislauf leer, zum Füllen ✓ drücken»
- ▶ ✓ antippen.
  - Heisses Wasser fließt aus dem Heisswasser-/Dampfauslauf **1**.

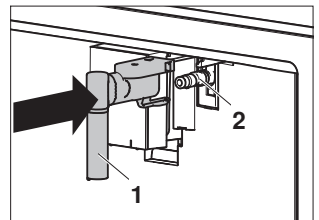

Sobald kein heisses Wasser mehr aus dem Heisswasser-/Dampfauslauf **1** fließt:

- erscheint im Display das Hauptmenü.
- ist das Gerät betriebsbereit.

## 2.3 Zubehörteile reinigen

Folgende Zubehörteile können mit Wasser oder Milch in Berührung kommen und müssen vor ihrem ersten Gebrauch mit heissem Wasser abgespült werden:

- ▶ Einzelteile des Milchsäumers (siehe Seite 36)
- ▶ Einzelteile des Heisswasser-/Dampfauslaufs (siehe Seite 38)

## 2.4 Wasserhärte einstellen

- ▶ Um den richtigen Zeitpunkt der Entkalkung zu optimieren, Wasserhärte einstellen (siehe Seite 29).

# 3 Gerätebeschreibung

## 3.1 Aufbau

Bei geschlossener Servicetür

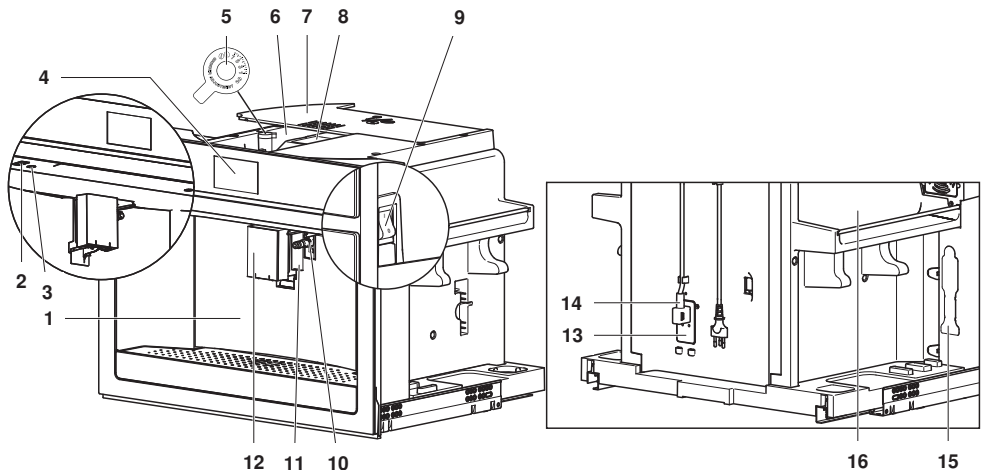

- |   |                               |    |                                    |
|---|-------------------------------|----|------------------------------------|
| 1 | Servicetür                    | 9  | Hauptschalter                      |
| 2 | EIN-/AUS-Taste                | 10 | Anschlussstutzen                   |
| 3 | Innenbeleuchtung              | 11 | Tassenbeleuchtung                  |
| 4 | Display                       | 12 | Kaffeeauslauf                      |
| 5 | Mahlwerk                      | 13 | IEC-Stecker                        |
| 6 | Bohnenbehälter                | 14 | Netzkabel                          |
| 7 | Deckel des Bohnenbehälters    | 15 | Fach für den Messlöffel            |
| 8 | Trichter für gemahlene Kaffee | 16 | Beheizbare Ablage für Kaffeetassen |

Bei offener Servicetür

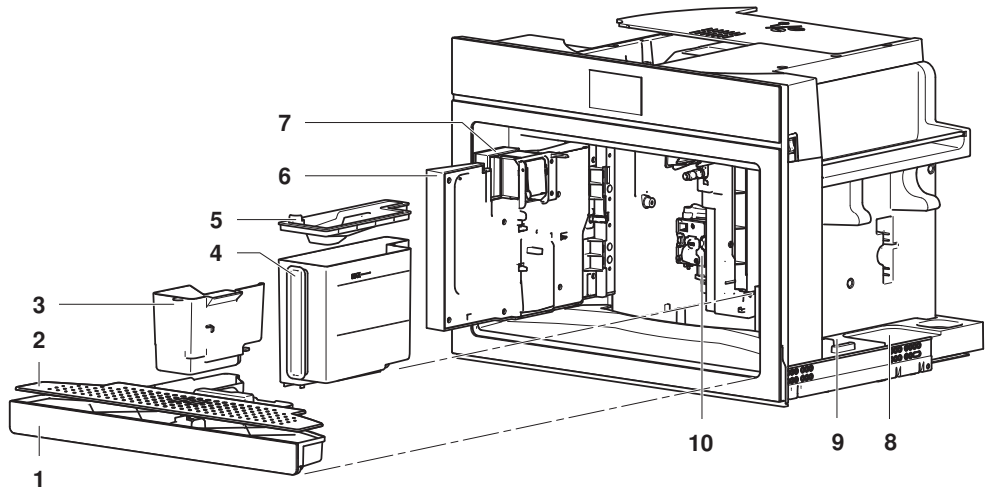

- |   |                        |    |                                      |
|---|------------------------|----|--------------------------------------|
| 1 | Abtropfschale          | 6  | Servicetür                           |
| 2 | Abtropfblech           | 7  | Kaffeeauslauf                        |
| 3 | Kaffeesatzbehälter     | 8  | Ablage für Milchbehälter             |
| 4 | Wassertank             | 9  | Ablage für Heisswasser-/Dampfauslauf |
| 5 | Deckel des Wassertanks | 10 | Brühgruppe                           |

3.2 Bedien- und Anzeigeelemente

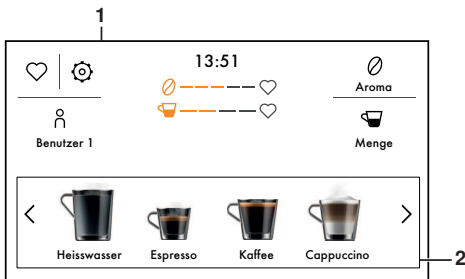

- |   |                 |
|---|-----------------|
| 1 | Display         |
| 2 | Getränkeauswahl |

Tasten

- ☉ Kaffeearoma
- ☕ Kaffeemenge
- ♥ Favoriten
- ⚙ Benutzereinstellungen
- 👤 Benutzer

Anzeigen

- ☉---♥ Kaffeearoma
- ☕---♥ Kaffeemenge

### 3.3 Milchschaumer

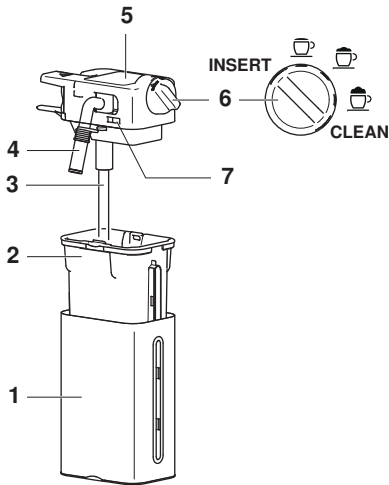

- 1 Thermogehäuse
- 2 Milchbehälter
- 3 Milchschauch
- 4 Milchauslauf
- 5 Milchschaumerdeckel
- 6 Einstellknopf
- 7 Entriegelungstaste

#### Positionen des Einstellknopfs

**INSERT** Einstellknopf einsetzen

 Kein Milchschaum

 Wenig Milchschaum

 Viel Milchschaum

**CLEAN** Milchauslauf und Milchschaumerdeckel reinigen

### 3.4 Heisswasser-/Dampfauslauf

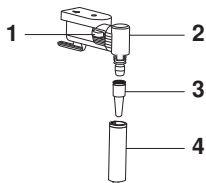

- 1 Entriegelungstaste
- 2 Anschluss mit Drehkopf
- 3 Düse
- 4 Auslaufrohr

### 3.5 Zubehör

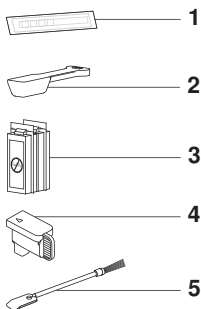

- 1 Prüfstreifen für Wasserhärte
- 2 Messlöffel
- 3 Entkalkungsmittel
- 4 Abdeckung für Anschlussstutzen
- 5 Reinigungsbürste

## 4 Bedienung

### 4.1 Gerät einschalten



#### Verbrennungsgefahr!

Während des Spülvorgangs fließt heisses Wasser aus dem Kaffeeauslauf.

- ▶ Gerät herausziehen.
- ▶ Hauptschalter auf I stellen.
- ▶ Gerät hineinschieben.
- ▶ EIN-/AUS-Taste  drücken.
  - Im Display steht: «Aufheizvorgang läuft – Bitte warten».

Sobald der Aufheizvorgang abgeschlossen ist:

- steht im Display: «Spülvorgang läuft – Heisswasser fließt».
- fließt heisses Wasser aus dem Kaffeeauslauf **1**.

Sobald der Spülvorgang abgeschlossen ist:

- erscheint im Display das Hauptmenü.
- ist das Gerät betriebsbereit.

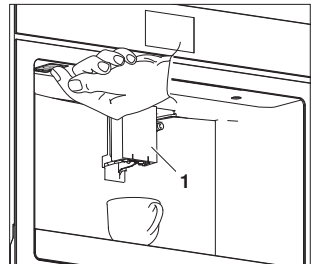
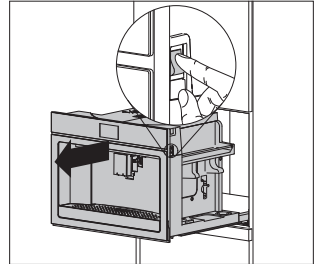

### 4.2 Wassertank füllen

- ▶ Mit der Hand den Kaffeeauslauf **1** greifen und zu sich ziehen.
  - Die Servicetür **2** öffnet sich.
- ▶ Wassertank **3** entnehmen.
- ▶ Deckel entfernen und Wassertank **3** mit frischem Wasser bis Markierung MAX füllen.
- ▶ Deckel schliessen und Wassertank **3** wieder einsetzen.
- ▶ Servicetür **2** schliessen.

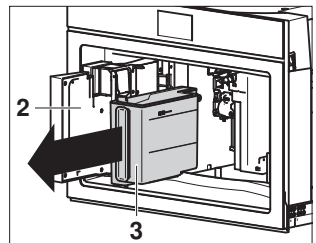
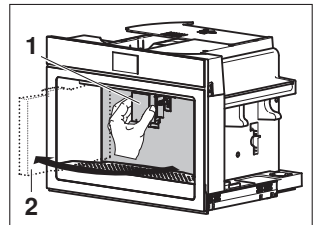

Wassertank täglich entleeren, um Keimbildung vorzubeugen.

### 4.3 Kaffeebohnenbehälter füllen



Verwenden Sie keine grünen, karamellisierten, kandierte oder ähnliche Kaffeebohnen. Sie verstopfen das Mahlwerk und beschädigen es.

- ▶ Deckel 1 des Bohnenbehälters durch eine Drehbewegung öffnen.
- ▶ Kaffeebohnen in Bohnenbehälter 2 füllen.
- ▶ Deckel 1 des Bohnenbehälters schliessen.

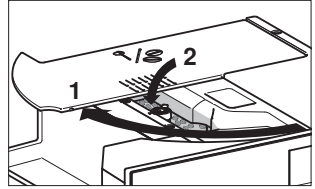

### 4.4 Mahlwerk einstellen

Wenn das neu installierte Gerät das erste Mal benutzt wird, ist das Mahlwerk werkseitig so eingestellt, dass der Kaffee korrekt zubereitet wird. Falls der zubereitete Kaffee zu dünn, nicht cremig genug oder tropfenweise ausgegeben wird, kann das Mahlwerk manuell eingestellt werden.



**Geräteschäden durch falsche Behandlung!**

Der Einstellknopf des Mahlwerks darf nur gedreht werden, während das Mahlwerk in Betrieb ist. Das Gerät muss dabei herausgezogen bleiben.

- ▶ Deckel 1 des Bohnenbehälters öffnen.
- ▶ Gewünschtes Kaffeegetränk zubereiten (siehe Seite 20).
- ▶ Während das Mahlwerk in Betrieb ist, Einstellknopf des Mahlwerks 2 um eine Position nach links oder rechts drehen.
- ▶ Mindestens 2× gewünschtes Kaffeegetränk mit der neuen Mahlwerkeinstellung zubereiten.
  - Die neue Mahlwerkeinstellung zeigt ab der 3. Kaffeeausgabe Wirkung.
- ▶ Falls die neue Mahlwerkeinstellung nicht zum gewünschten Ergebnis führt, Einstellknopf des Mahlwerks 2 um eine weitere Position drehen.

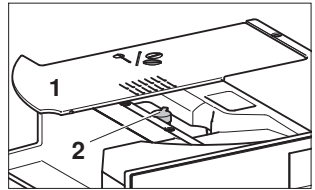

Ursache	Einstellknopf	Behebung
<ul style="list-style-type: none"> <li>▪ Kaffee ist zu dünn</li> <li>▪ Kaffee ist nicht cremig genug</li> </ul>		<ul style="list-style-type: none"> <li>▶ Einstellknopf des Mahlwerks um eine Position gegen den Uhrzeigersinn (Richtung «1») drehen.</li> </ul>
<ul style="list-style-type: none"> <li>▪ Kaffeeausgabe erfolgt tropfenweis oder zu langsam</li> </ul>		<ul style="list-style-type: none"> <li>▶ Einstellknopf des Mahlwerks um eine Position im Uhrzeigersinn (Richtung «7») drehen.</li> </ul>

## 4.5 Milchschaumer anschliessen

- ▶ Milchbehälterdeckel **1** entfernen.
- ▶ Milchbehälter **3** maximal bis zur Markierung MAX mit Milch füllen.
- ▶ Milchschauch **2** in den Milchbehälterdeckel **1** einsetzen.
- ▶ Milchbehälterdeckel **1** wieder auf Milchbehälter **3** setzen.

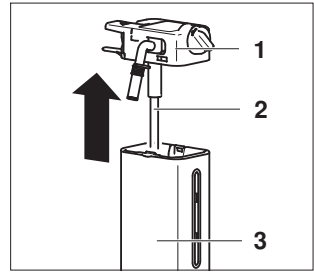

- ▶ Kaffeeauslauf **4** nach unten schieben.
- ▶ Entriegelungsschalter **5** drücken und gleichzeitig Heisswasser-/Dampfauslauf **6** herausziehen.

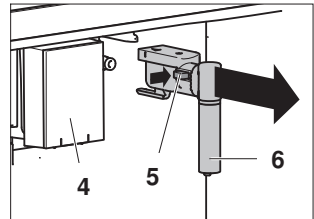

- ▶ Milchschaumer **7** auf den Anschlussstutzen **8** schieben.
- ▶ Grosse Tasse unter Kaffeeauslauf **4** stellen.
- ▶ Getränk mit Milch zubereiten (siehe Seite 23).

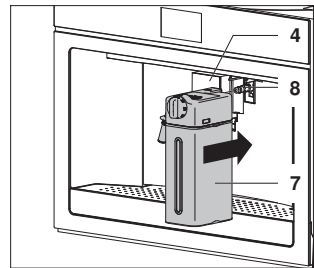

## 4.6 Wasserenthärtungsfilter \*

\* nicht im Lieferumfang enthalten



Falls Sie Ihr Gerät mit einem Wasserenthärtungsfilter ausstatten wollen, können Sie diesen im Fachhandel beziehen,

### Wasserenthärtungsfilter einsetzen

Bei regelmässiger Benutzung des Gerätes beträgt die Lebensdauer des Wasserenthärtungsfilters 2 Monate. Wenn das Gerät nicht verwendet wird, hält der eingesetzte Wasserenthärtungsfilter maximal 3 Wochen.

- ▶ Falls das Gerät ausgeschaltet ist: Gerät einschalten (siehe Seite 14).
- ▶ ☉ antippen.
  - Im Display erscheint das Hauptmenü der Benutzereinstellungen.
- ▶ So oft < oder > antippen, bis im Display Wasserenthärtungsfilter ☐☐☐ erscheint.



- ▶  antippen.
- ▶ Wasserenthärtungsfilter **1** aus der Verpackung nehmen.
- ▶ Sobald die entsprechende Meldung im Display erscheint: Kalenderscheibe **2** drehen, bis die nächsten 2 Nutzungsmonate angezeigt werden.

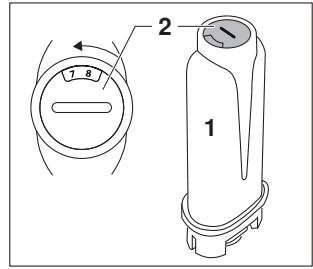

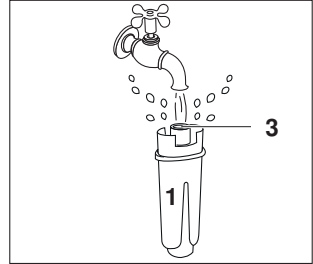

- ▶  antippen.
- ▶ Sobald die entsprechende Meldung im Display erscheint: Wasser in die Filteröffnung **3** laufen lassen, bis es aus den seitlichen Öffnungen des Wasserenthärtungsfilters läuft.

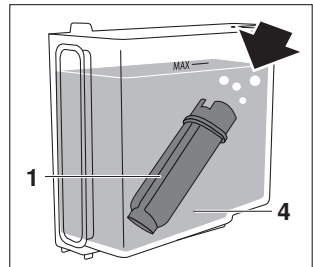

- ▶  antippen.
- ▶ Sobald die entsprechende Meldung im Display erscheint: Wasserenthärtungsfilter **1** so in den Wassertank **4** eintauchen, dass Luftblasen entweichen können.



### Wasserenthärtungsfilter aktivieren

- ▶  antippen.
- ▶ Sobald die entsprechende Meldung im Display erscheint: Wasserenthärtungsfilter **1** in die Vorrichtung im Wassertank **4** einsetzen und fest nach unten drücken.
- ▶  antippen.
- ▶ Sobald die entsprechende Meldung im Display erscheint: Deckel auf den Wassertank **4** setzen und Wassertank wieder einsetzen.

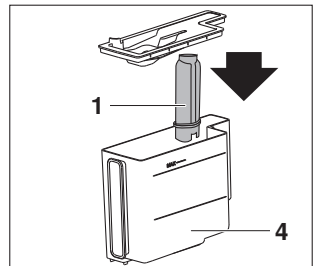

- ▶ > antippen.
- ▶ Sobald die entsprechende Meldung im Display erscheint: Ein 0,5-l-Gefäß unter Kaffeeauslauf **5** und Heisswasser-/Dampfauslauf **6** und stellen und ✓ antippen.
  - Heisses Wasser fließt aus dem Heisswasser-/Dampfauslauf **6**.

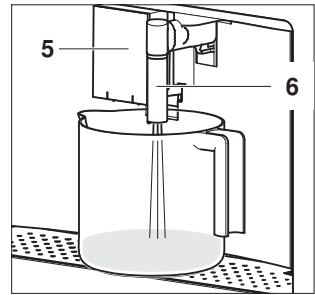

Sobald kein heisses Wasser mehr aus dem Heisswasser-/Dampfauslauf **6** fließt:

- erscheint im Display der Startbildschirm.

### Verbrauchten Wasserenthärtungsfilter austauschen

Ein System im Gerät erkennt automatisch, wann ein Austauschen des Wasserenthärtungsfilters notwendig wird und weist mit folgender Anzeige darauf hin:



« Wasserfilter austauschen, zum Starten ✓ drücken»

Wenn diese Anzeige im Display erscheint:



- ▶ ↶ antippen, um Wasserenthärtungsfilter später auszutauschen.
  - Im Display erscheint das Symbol  und erlischt erst wieder, wenn der Wasserenthärtungsfilter ausgetauscht worden ist.

Oder:

✓ antippen, um Wasserenthärtungsfilter sofort auszutauschen.







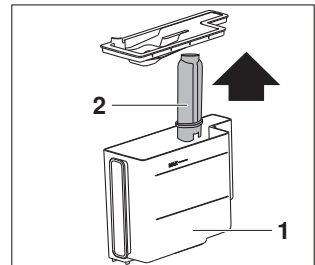

Wir empfehlen, den Wasserenthärtungsfilter sofort beim Erscheinen der Anzeige auszutauschen:

- ▶ Wassertank **1** entnehmen.
- ▶ Deckel entfernen und verbrauchten Wasserenthärtungsfilter **2** entnehmen.
- ▶ Neuen Wasserenthärtungsfilter aus der Verpackung nehmen.
- ▶ So oft < oder > antippen, bis im Display die Benutzereinstellung  erscheint.
- ▶ Ⓞ antippen.
  - Im Display steht: « Filter austauschen».
- ▶ Ⓞ antippen.
- ▶ Anweisungen im Kapitel «Wasserenthärtungsfilter aktivieren» befolgen (siehe Seite 17).



Der Wasserenthärtungsfilter sollte bei regelmässiger Benutzung des Geräts spätestens nach 2 Monaten und bei ausbleibender Benutzung des Geräts spätestens nach 3 Wochen ausgetauscht werden.

## Wasserenthärtungsfilter dauerhaft entfernen

- ▶ Wassertank **1** entnehmen.
- ▶ Deckel entfernen und Wasserenthärtungsfilter **2** entnehmen.
- ▶  antippen.
  - Im Display erscheint das Menü der Benutzereinstellungen.
- ▶ So oft **<** oder **>** antippen, bis im Display die Benutzereinstellung  erscheint.
- ▶  antippen.
  - Im Display steht: « Filter entfernen».
- ▶ **>** antippen.
  - Im Display steht: «Filterentnahme bestätigen?»
- ▶ Um Vorgang abzubrechen,  antippen.
- ▶ Um Wasserenthärtungsfilter dauerhaft zu entfernen,  antippen.
  - Im Display steht: «Filter entfernt»
- ▶  antippen.
  - Im Display erscheint der Startbildschirm.

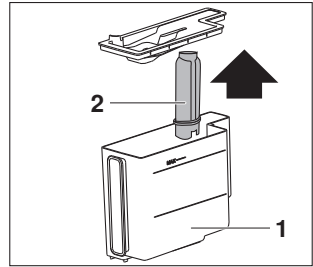

## 4.7 Gerät ausschalten



### Verbrennungsgefahr!

Während des Spülvorgangs fließt heisses Wasser aus dem Kaffeeauslauf.

- ▶ EIN-/AUS-Taste  drücken.
  - Im Display steht: «Ausschaltung läuft – Bitte warten».
  - Das Gerät führt einen Spülvorgang durch.
  - Heisses Wasser fließt aus dem Kaffeeauslauf **1**.

Sobald der Spülvorgang abgeschlossen ist:

- erlischt das Display.
- schaltet sich das Gerät aus.

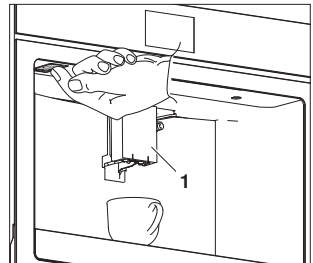

## 4.8 Gerät vom Netz trennen

- ▶ Gerät herausziehen.
- ▶ Hauptschalter auf **0** stellen.
  - Das Gerät ist vom Netz getrennt.
- ▶ Gerät hineinschieben.

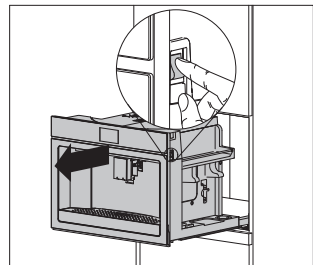

## 5 Zubereitung

### 5.1 Übersicht Zubereitungsmöglichkeiten

Ihr Gerät verfügt über verschiedene Möglichkeiten, Getränke zuzubereiten. Kaffeegetränke können entweder mit  $\emptyset$  Kaffeebohnen (siehe Seite 21) oder mit  gemahlenem Kaffee (siehe Seite 22) zubereitet werden.

 Je öfters ein Getränk von einem Benutzer zubereitet wird, desto weiter nach vorne rückt es in der Reihenfolge.

Getränk	Zubereitung	Milchschaum
<b>Espresso</b>	Kompakt mit haselnussbrauner Crema. Ausgewogener, intensiver Geschmack. Dichter, abgerundeter Körper. Intensives Röstaroma.	
<b>Kaffee</b>	Dünnere Crema als jene des Espressos. Ausgewogener, feiner Geschmack. Mittleres Röstaroma.	
<b>Cappuccino</b>	Kompakter, cremiger Milchschaum. Ausgewogenes Verhältnis zwischen Milchschaum, Milch und Kaffee. Optimale Temperatur.	
<b>Latte Macchiato</b>	Einfacher Espresso mit einer mittelgrossen Menge heisser Milch und einer mittelgrossen Menge Milchschaum.	
<b>Ristretto</b>	Intensivere, kürzere und dunklere Variante des Espresso.	
<b>Doppio+</b>	Grösser als ein doppelter Espresso. Zubereitet mit einer zusätzlichen Menge Kaffeepulver und einer intensiven Vorbrühfunktion. Sehr intensives Röstaroma	
<b>Long</b>	Hellere und dünnere Crema als jene des Espressos. Zubereitet mit niedrigem Brühdruck. Aromatischer Geschmack, ähnlich einem Filterkaffee.	
<b>Americano</b>	Espresso, der mit heißem Wasser verlängert wird. Ausgewogener, leichter Geschmack.	
<b>Espresso Macchiato</b>	Einfacher Espresso mit einem Schuss heissen Milchschaum.	
<b>Caffe Latte</b>	Einfacher Espresso mit einer grossen Menge heisser Milch und einer kleinen Menge Milchschaum.	
<b>Flat White</b>	Einfacher Espresso mit einer mittelgrossen Menge heisser Milch und einer mittelgrossen Menge Milchschaum. Idealerweise serviert in einer grossen Keramiktasse.	
<b>Heisse Milch</b>	Heisse Milch mit der gewünschten Schaumkonsistenz.	
<b>2 × Espresso</b>	Doppelte Menge eines Espresso. Kann in einer oder in zwei Tassen zubereitet werden.	
<b>2 × Kaffee</b>	Doppelte Menge eines Kaffees. Kann in einer oder in zwei Tassen zubereitet werden.	
<b>Heisswasser</b>	Die Heisswasserausgabe eignet sich für die Zubereitung von Tee (siehe Seite 24).	

Getränk	Zubereitung	Milchschaum
Dampf	Mit Dampf können Flüssigkeiten erhitzt oder Milchschaum erzeugt werden (siehe Seite 25).	

## 5.2 Kaffee mit Kaffeebohnen

- ▶ Falls das Gerät ausgeschaltet ist: Gerät einschalten (siehe Seite 14).
- ▶ Tasse unter Kaffeeauslauf **1** stellen.
- ▶ Kaffeeauslauf möglichst weit nach unten über die Tasse ziehen.
- ▶ Benutzer definieren (siehe Seite 26).
- ▶ So oft < oder > antippen, bis im Display das gewünschte Getränk erscheint.
- ▶ Gewünschtes Getränk antippen.
  - Das Getränk wird so zubereitet, wie es in den Favoriten definiert wurde (siehe Seite 26).
  - Im Display läuft ein Balken ab, der sich mit fortschreitender Zubereitung füllt.

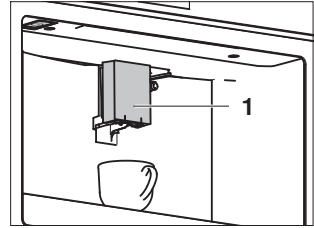

### 2 Kaffeegetränke zubereiten

Wenn zu Beginn der Zubereitung das Symbol ☕ erscheint, können 2 Kaffeegetränke zubereitet werden.

- ▶ Eine zweite Tasse unter den Kaffeeauslauf **1** stellen.
- ▶ ☕ antippen.
  - ⇒ Es wird die doppelte Menge des Kaffeegetränks ausgegeben.
- ▶ Um die Getränkeausgabe vorzeitig zu beenden, X antippen.
- ▶ Um die Getränkemenge während der Getränkeausgabe zu erhöhen, ☕+ antippen.

### 5.3 Kaffee mit gemahlenem Kaffee



**Füllen Sie niemals gemahlene Kaffee in das ausgeschaltete Gerät. Der gemahlene Kaffee kann sich sonst im Maschineninnern verteilen und das Gerät beschädigen.**



Wenn Sie gemahlene Kaffee verwenden, können Sie nur eine Tasse Kaffee pro Mal zubereiten.

- ▶ Falls das Gerät ausgeschaltet ist: Gerät einschalten (siehe Seite 14).
- ▶ Tasse unter Kaffeeauslauf **1** stellen.
- ▶ Kaffeeauslauf möglichst weit nach unten über die Tasse ziehen.
- ▶ Benutzer definieren (siehe Seite 26).
- ▶ Deckel **2** des Bohnenbehälters öffnen.
- ▶ Falls nötig: Trichter **3** reinigen (siehe Seite 34).
- ▶ Mit dem Messlöffel maximal ein gestrichenes Mass gemahlene Kaffee in den Trichter **3** füllen.
- ▶ Deckel **2** des Bohnenbehälters schliessen.
- ▶ So oft **0** antippen, bis im Display  erscheint.
- ▶ So oft **<** oder **>** antippen, bis im Display das gewünschte Getränk erscheint.
- ▶ Gewünschtes Getränk antippen.
  - Das Getränk wird so zubereitet, wie es in den Favoriten definiert wurde (siehe Seite 26).
  - Im Display läuft ein Balken ab, der sich mit fortschreitender Zubereitung füllt.

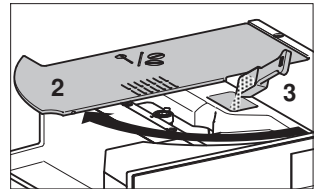
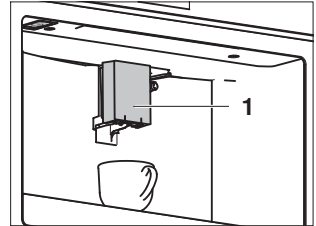

#### **Bei Long: Gemahlene Kaffee nachfüllen**

Wenn Sie Long gewählt haben, steht nach der Hälfte der Zubereitung im Display «Höchstens einen Messlöffel vorgemahlene Kaffee einfüllen».

- ▶ Mit dem Messlöffel ein gestrichenes Mass gemahlene Kaffee in den Trichter **3** füllen.
- ▶ ✓ antippen.
- ▶ Um die Getränkeausgabe vorzeitig zu beenden, **X** antippen.
- ▶ Um die Getränkemenge während der Getränkeausgabe zu erhöhen,  antippen.

## 5.4 Getränke mit Milch



Achten Sie darauf, dass die Temperatur der Milch 5 °C beträgt.

- ▶ Falls das Gerät ausgeschaltet ist: Gerät einschalten (siehe Seite 14).
- ▶ Milchschaumer **1** anschliessen (siehe Seite 16).
- ▶ Benutzer definieren (siehe Seite 26).
- ▶ Gewünschtes Getränk antippen.
  - Im Display steht: «Einstellknopf auf eine Milchposition drehen».
- ▶ Einstellknopf **2** nach rechts oder links drehen, bis die empfohlene Position für die Milchschaummenge eingestellt ist.
- ▶ ✓ antippen.
  - Das Getränk wird so zubereitet, wie es in den Favoriten definiert wurde (siehe Seite 26).
  - Im Display läuft ein Balken ab, der sich mit fortschreitender Zubereitung füllt.
- ▶ Um die Getränkeausgabe vorzeitig zu beenden, X antippen.
- ▶ Um die Getränkemenge während der Getränkeausgabe zu erhöhen, ☒ antippen.

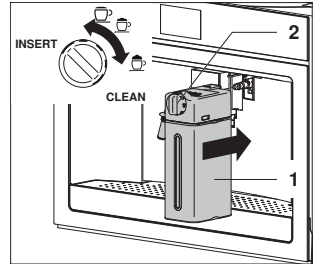

Sobald im Display die Meldung «Einstellknopf auf **CLEAN** drehen» erscheint:

- ▶ ☒ antippen, um weitere Getränke mit Milch zuzubereiten.

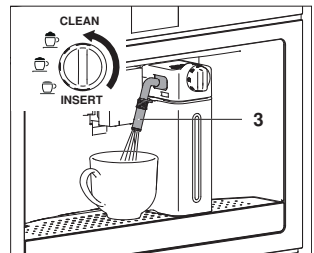

Oder:

- ▶ Tasse unter Milchauslauf **3** stellen.
- ▶ Anweisungen im Kapitel «Innenschläuche reinigen» befolgen (siehe Seite 36).



Reinigen Sie die Innenschläuche des Milchschaumers erst, nachdem Sie das letzte Getränk mit Milch zubereitet haben.



Bewahren Sie den gefüllten Milchschaumer nicht über längere Zeit ausserhalb des Kühlschranks auf. Je wärmer die Milch, desto schlechter die Qualität des erzeugten Milchschaums.

## 5.5 Aroma und Menge anpassen

Aroma und Menge können für jedes Kaffeegetränk vor der Zubereitung angepasst werden.

- ▶ Falls das Gerät ausgeschaltet ist: Gerät einschalten (siehe Seite 14).
- ▶ Tasse unter Kaffeeauslauf **1** stellen.
- ▶ Kaffeeauslauf möglichst weit nach unten über die Tasse ziehen.
- ▶ Um das Kaffeearoma anzupassen, so oft  $\emptyset$  antippen, bis im Display das gewünschte Kaffeearoma erscheint.
- ▶ Um die Kaffeemenge anzupassen, so oft  antippen, bis im Display die gewünschte Kaffeemenge erscheint.
- ▶ So oft < oder > antippen, bis im Display das gewünschte Getränk erscheint.
- ▶ Gewünschtes Getränk antippen.
  - Das Getränk wird ausgegeben.
  - Im Display läuft ein Balken ab, der sich mit fortschreitender Zubereitung füllt.

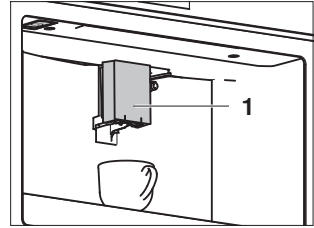

## 5.6 Heisswasserausgabe



### Verbrennungsgefahr!

Lassen Sie das Gerät niemals unbeaufsichtigt, während heisses Wasser ausgegeben wird!

- ▶ Falls das Gerät ausgeschaltet ist: Gerät einschalten (siehe Seite 14).
- ▶ Heisswasser-/Dampfauslauf **1** auf den Anschlussstutzen **2** schieben.
- ▶ Eine grosse Tasse oder einen Behälter so nahe wie möglich unter den Heisswasser-/Dampfauslauf **1** stellen.
- ▶ Benutzer definieren (siehe Seite 26).
- ▶ So oft < oder > antippen, bis im Display «Heisswasser» erscheint.
- ▶ «Heisswasser» antippen.
  - Heisses Wasser fließt in jener Menge aus dem Heisswasser-/Dampfauslauf **1**, die in den Favoriten definiert wurde (siehe Seite 26).
  - Im Display läuft ein Balken ab, der sich mit fortschreitender Zubereitung füllt.
- ▶ Um die Heisswasserausgabe vorzeitig zu beenden, X antippen.

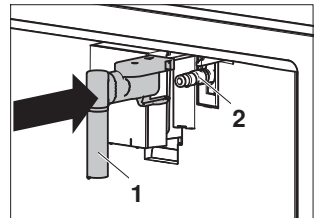



## 5.7 Milchschaum / Dampfausgabe



### Verbrennungsgefahr!

Das Gerät erzeugt Dampf! Lassen Sie das Gerät niemals unbeaufsichtigt, während Sie Milchschaum erzeugen oder Flüssigkeiten erhitzen.

- ▶ Falls das Gerät ausgeschaltet ist: Gerät einschalten (siehe Seite 14).
- ▶ Heisswasser-/Dampfauslauf **1** auf den Anschlussstutzen **2** schieben.
- ▶ Einen Behälter mit der gewünschten Flüssigkeit füllen.  
**Bei Milchschaum:** Behälter maximal bis zu einem Drittel mit Milch füllen, da sich das Volumen der Milch verdreifachen kann während des Aufschäumens.
- ▶ Behälter unter den Heisswasser-/Dampfauslauf **1** stellen.
- ▶ Heisswasser-/Dampfauslauf **1** in die Flüssigkeit tauchen.
- ▶ So oft < oder > antippen, bis im Display «Dampf» erscheint.
- ▶ «Dampf» antippen.
  - Dampf tritt aus dem Heisswasser-/Dampfauslauf **1**.
  - Im Display läuft ein Balken ab, der sich mit fortschreitender Zubereitung füllt.
- ▶ Sobald die gewünschte Temperatur oder der gewünschte Aufschäumgrad erreicht ist, X antippen.
- ▶ Heisswasser-/Dampfauslauf **1** nach Gebrauch reinigen (siehe Seite 38).

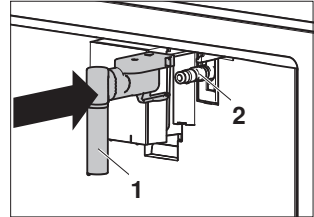

### Tipps für gelingenden Milchschaum

- ▶ Für einen dichteren Schaum entrahmte oder teilentrahmte Milch (ca. 5 °C) verwenden.
- ▶ Für einen cremigeren Schaum Behälter während der Dampfausgabe langsam kreisend aufwärtsbewegen.
- ▶ Für Schaum ohne starke Blasen stets Heisswasser-/Dampfauslauf **1** nach Gebrauch reinigen.

## 6 Favoriten

Aroma und Menge können bei allen Getränken individuell angepasst werden.

### 6.1 Benutzer definieren

- ▶ Im Display **⌘** antippen.
  - Im Display erscheint das Menü der Benutzer.
- ▶ So oft **<** oder **>** antippen, bis im Display der gewünschte Benutzer erscheint.
- ▶ Gewünschten Benutzer auswählen.
  - Im Display erscheint der Startbildschirm.

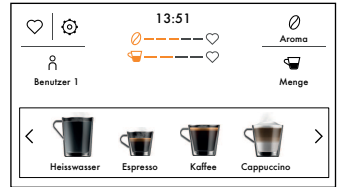

### 6.2 Getränkeeinstellungen anpassen

- ▶ Im Display **♥** antippen.
- ▶ Bei Getränken mit Milch: Milchschaumer anschliessen (siehe Seite 16).
- ▶ Tasse unter Kaffeeauslauf stellen.
- ▶ Kaffeeauslauf möglichst weit nach unten über die Tasse ziehen.
- ▶ Gewünschtes Getränk antippen.

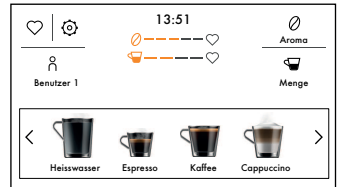

#### Bei Kaffegetränken:

- ▶ So oft **–** oder **+** antippen, bis im Display das gewünschte Kaffeearoma erscheint.
- ▶ **✓** antippen, um gewähltes Kaffeearoma zu bestätigen.

#### Bei Getränken mit Milch:

- ▶ Einstellknopf auf die empfohlene Position für die Milchschaummenge drehen.

#### Bei allen Getränken:

- ▶ Die Menge der Milch, des Kaffees oder des Heisswassers anpassen.
  - Die jeweilige Flüssigkeit wird ausgegeben.
  - Im Display erscheint die Menge der Flüssigkeit in Form eines vertikalen Balkens, der sich mit fortschreitender Zubereitung füllt.
  - Sobald die Mindestmenge erreicht wurde, erscheint im Display **X**.
- ▶ **X** antippen, sobald die gewünschte Menge der Flüssigkeit erreicht wurde.
  - Im Display steht: «Neue Einstellungen speichern?»
- ▶ **«Ja»** antippen, um neue Einstellungen für den gewünschten Benutzer zu speichern.
  - Im Display steht: «Neue Einstellungen gespeichert».
- ▶ **✓** antippen.
  - Im Display erscheint der Startbildschirm.



## 6.3 Einstellvorgang abbrechen

Der Einstellvorgang kann jederzeit abgebrochen werden.

### Während der Anpassung:

- ▶ ↶ antippen.
  - Die vertikalen Balken erlöschen.
  - Im Display steht: «Neue Einstellungen nicht gespeichert»
- ▶ ✓ antippen.
  - Im Display erscheint der Startbildschirm.

### Nach der Anpassung:

- Im Display steht: «Neue Einstellungen speichern?»
- ▶ «Nein» antippen.
  - Im Display steht: «Neue Einstellungen nicht gespeichert»
- ▶ ✓ antippen.
  - Im Display erscheint der Startbildschirm.

# 7 Benutzereinstellungen

## 7.1 Übersicht Benutzereinstellungen

☾ Spülvorgang	⏻ Auto-Abschaltung	🔊 Signalton
☼ Entkalkung	☕ Tassenwärmer	💡 Tassenbeleuchtung
☼ Wasserenthärtungsfilter	🔋 Energiesparmodus	📧 Hintergrund
☕ Getränkeeinstellungen	☺ Kaffeetemperatur	👤 Demomodus
🕒 Uhrzeit	🌊 Wasserhärte	⚙️ Werkseinstellungen
⌚ Auto-Einschaltung	🗣️ Sprache	📊 Statistiken

## 7.2 Benutzereinstellungen anpassen

- ▶ ⚙️ antippen.
  - Im Display erscheint das Menü der Benutzereinstellungen.
- ▶ So oft < oder > antippen, bis im Display die gewünschte Benutzereinstellung erscheint.
- ▶ Gewünschte Benutzereinstellung auswählen.
- ▶ Gewünschte Einstellung vornehmen.
- ▶ Um Benutzereinstellung zu aktivieren,  einstellen.
- ▶ Um Benutzereinstellung zu deaktivieren,  einstellen.
- ▶ ✓ antippen, um Änderung zu übernehmen.
- ▶ ↶ antippen, um Änderung zu verwerfen.

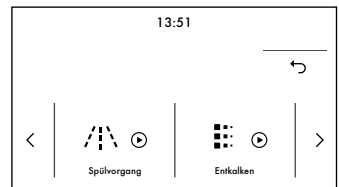

### 7.3 Spülvorgang

Mit dieser Benutzereinstellung kann der interne Kreislauf des Gerätes gereinigt oder die Brühgruppe erhitzt werden.

- ▶ Anweisungen im Kapitel «Internen Kreislauf reinigen» befolgen (siehe Seite 32).

### 7.4 Entkalkung

Mit dieser Benutzereinstellung kann das Gerät entkalkt werden.

- ▶ ☉ antippen.
  - Im Display erscheint das Menü der Benutzereinstellungen.
- ▶ So oft < oder > antippen, bis im Display die Benutzereinstellung ☐☐☐ erscheint.
- ▶ ☉ antippen.
- ▶ Anweisungen im Kapitel «Entkalkung starten» befolgen (siehe Seite 39).

### 7.5 Wasserenthärtungsfilter

Bei dieser Benutzereinstellung stehen folgende Anwendungen zur Verfügung:

- Wasserenthärtungsfilter einsetzen (siehe Seite 16) und aktivieren (siehe Seite 17)
- Verbrauchten Wasserenthärtungsfilter austauschen (siehe Seite 18)
- Wasserenthärtungsfilter dauerhaft entfernen (siehe Seite 19)

### 7.6 Getränkeinstellungen

Die Getränkeinstellungen jedes Benutzers können angezeigt und zurückgesetzt werden.

- ▶ Im Display das aktuell verwendete Benutzerprofil antippen, z. B. Benutzer 1 ☐.
- Im Display erscheint das Menü der Benutzerprofile.
- ▶ So oft < oder > antippen, bis im Display der gewünschte Benutzer erscheint.
- ▶ Gewünschten Benutzer auswählen, z. B. Benutzer 2 ☐.
- ▶ Im Display ☉ antippen.
- ▶ So oft < oder > antippen, bis die Benutzereinstellung «Getränkeinstellung» ☐☐☐ erscheint.
- ▶ ☐☐☐ antippen.
  - Die Getränkeinstellungen von Espresso erscheinen.
- ▶ So oft > antippen, bis das zurückzusetzende Getränk erscheint.
- ▶ Um Vorgang abzubrechen, ⏪ antippen.
- ▶ Um Getränkeinstellungen des Benutzers 2 zurückzusetzen, ⏩ antippen.

### 7.7 Uhrzeit einstellen

Die Uhrzeit der Anzeige kann geändert werden.

### 7.8 Auto-Einschaltung

Bei aktivierter Benutzereinstellung kann die Uhrzeit festgelegt werden, zu der sich das Gerät automatisch einschaltet (z. B. morgens). Dafür ist die Eingabe der korrekten Uhrzeit in der Benutzereinstellung «Uhrzeit» notwendig. Bei aktivierter Benutzereinstellung erscheint auf dem Startbildschirm ☐☐☐. Werkseitig ist diese Benutzereinstellung deaktiviert.

### 7.9 Auto-Abschaltung

Wenn keine Getränke bezogen werden, das Gerät jedoch eingeschaltet ist, wird es nach einer bestimmten Dauer ohne Nutzerinteraktion automatisch ausgeschaltet. Die Auto-Abschaltung kann zwischen 15 Minuten und 3 Stunden eingestellt werden; werkseitig sind 30 Minuten eingestellt.

## 7.10 Tassenwärmer

Bei aktivierter Benutzereinstellung werden Kaffeetassen auf der Ablage für Kaffeetassen vorgewärmt (siehe Seite 11). Die benötigte Zeit für das Vorwärmen hängt ab von der Dicke der Tassenwand und der Anzahl Tassen. Werkseitig ist diese Benutzereinstellung deaktiviert.

## 7.11 Energiesparmodus

Bei aktivierter Benutzereinstellung wird der Energieverbrauch gemäss europäischen Bestimmungen reduziert; auf dem Startbildschirm erscheint ☼. Werkseitig ist diese Benutzereinstellung aktiviert.

## 7.12 Kaffeetemperatur

Die Temperatur des Wassers, das für die Getränkezubereitung verwendet wird, kann geändert werden. Folgende Einstellbereiche für die Temperatur des Wassers können gewählt werden:

- Niedrig
- Mittel (werkseitig eingestellt)
- Hoch
- Sehr hoch

## 7.13 Wasserhärte

Das Gerät besitzt ein System, welches automatisch den richtigen Zeitpunkt zum Entkalken anzeigt. Dieses System lässt sich für Haushalte mit weichem Wasser (auch durch eine Enthärtungsanlage) und mittlerer Wasserhärte noch optimieren, indem der passende Bereich der Wasserhärte in den Benutzereinstellungen eingestellt wird.

Es gibt 4 Einstellbereiche für die Wasserhärte. Die Anzahl roter Vierecke auf dem Prüfstreifen zeigt den Wasserhärtegrad an und entspricht der einzustellenden Stufe am Gerät. Je höher die Anzahl roter Vierecke, desto härter das Wasser. Werkseitig ist die Wasserhärte «Stufe 4» eingestellt.

Bereich	Wasserhärte [°fH]	Wasserhärte [°dH]	Wasserhärte [°eH]	Rote Vierecke	Stufe
sehr hart	38 bis 50	22 bis 28	27 bis 35	4	4
hart	25 bis 37	15 bis 21	18 bis 26	3	3
mittel	14 bis 24	8 bis 14	10 bis 17	2	2
weich	1 bis 13	1 bis 7	1 bis 9	0–1	1

### Wasserhärte messen

- ▶ Prüfstreifen gemäss Anweisungen aus der Packung entnehmen.
- ▶ Prüfstreifen vollständig 1 Sekunde in ein Glas Wasser tauchen.
- ▶ Prüfstreifen aus dem Glas nehmen und leicht schütteln.
  - Nach ca. 1 Minute bilden sich je nach Wasserhärte 0–4 rote Vierecke.
  - Die Anzahl roter Vierecke entspricht der einzustellenden Stufe der Wasserhärte.

### Stufe der Wasserhärte einstellen

- ▶ ☺ antippen.
  - Im Display erscheint das Menü der Benutzereinstellungen.
- ▶ So oft < oder > antippen, bis im Display die Benutzereinstellung ☹ erscheint.
- ▶ So oft ☹ antippen, bis im Display die gewünschte Stufe der Wasserhärte erscheint, z. B. Stufe 2.

### 7.14 Sprache

Die Sprache der Anzeige kann geändert werden. Es stehen verschiedene Sprachen zur Auswahl.

### 7.15 Signalton

Bei aktivierter Benutzereinstellung ertönt jedes Mal ein Signalton, wenn ein Symbol ange tippt oder ein Geräteteil entnommen oder wieder eingesetzt wird. Werkseitig ist diese Benutzereinstellung aktiviert.

### 7.16 Tassenbeleuchtung

Bei aktivierter Benutzereinstellung leuchtet die Tassenbeleuchtung auf, wenn Kaffeegetränke oder heiße Milch ausgegeben werden und wenn der Spülvorgang läuft. Werkseitig ist diese Benutzereinstellung deaktiviert.

### 7.17 Hintergrund

Mit dieser Benutzereinstellung kann der Hintergrund des Startbildschirms festgelegt werden. Folgende Hintergründe können gewählt werden:

- Midnight black (werkseitig eingestellt)
- Stoney blue
- Roasted beans
- Coffea fruits

### 7.18 Demomodus

Im Demomodus wird auf dem Startbildschirm angezeigt, welche Vorteile das Gerät bietet. Das Gerät kann im Demomodus nicht bedient werden.

- ▶ Um den Demomodus zu verlassen, EIN-/AUS-Taste ⏻ drücken.
  - Das Gerät wird ausgeschaltet.
- ▶ EIN-/AUS-Taste ⏻ erneut drücken.
  - Im Display erscheint das Hauptmenü.
  - Das Gerät ist betriebsbereit.

### 7.19 Werkseinstellungen

Mit dieser Benutzereinstellung können ein oder mehrere Benutzerprofile wieder auf die Werkseinstellung zurückgesetzt werden.

### 7.20 Statistiken

Mit dieser Benutzereinstellung können folgende Statistikdaten abgerufen werden:

- Anzahl Kaffeegetränke ohne Milch
- Anzahl Getränke mit Milch
- Gesamte Wasserausgabe in Litern
- Anzahl Entkalkungen
- Anzahl verwendeter Wasserenthärtungsfilter

## 8 Pflege und Wartung



### Verbrennungsgefahr durch heiße Oberflächen!

Lassen Sie das Gerät und das Zubehör vor der Reinigung abkühlen.

### Geräteschäden durch falsche Behandlung!

Verwenden Sie keine scheuernden, sauren oder chemischen Reinigungsmittel, scharfen oder kratzenden Metallschaber, Metallwatte, Scheuerschwämme usw. Diese Produkte zerkratzen die Oberflächen. Zerkratzte Glasflächen können bersten.

### 8.1 Reinigungsintervalle

Geräteteil	Reinigungsintervall
Interner Kreislauf	▪ Nach einem Nutzungsunterbruch von mehr als 3 Tagen
Kaffeesatzbehälter	▪ Bei Aufforderung ▪ Bei Bedarf ▪ Bei jeder Reinigung der Abtropfschale
Abtropfschale	▪ Bei Aufforderung ▪ Bei Bedarf
Kaffeeauslauf	▪ 1× pro Woche
Aussenreinigung	▪ Bei Bedarf ▪ 1× pro Woche
Geräteinneres	▪ 1× pro Woche
Wassertank	▪ 1× pro Monat ▪ Nach jedem Ersetzen des Wasserenthärtungsfilters
Trichter für gemahlene Kaffee	▪ 1× pro Monat
Brühgruppe	▪ 1× pro Monat
Milchschaumer	▪ Nach jeder Verwendung
Heisswasser-/Dampfauslauf	▪ Nach jeder Verwendung mit Milch
Anschlussstutzen	▪ Nach jeder Verwendung des Milchschaumers
Gerät entkalken	▪ Bei Aufforderung

## 8.2 Internen Kreislauf reinigen



### Verbrennungsgefahr!

Lassen Sie das Gerät niemals unbeaufsichtigt, während heisses Wasser ausgegeben wird!

- ▶ Falls das Gerät ausgeschaltet ist: Gerät einschalten (siehe Seite 14).
- ▶ Gefäss unter Kaffeeauslauf **1** stellen.
- ▶ ☉ antippen.
  - Im Display erscheint das Hauptmenü der Benutzereinstellungen.
- ▶ So oft < oder > antippen, bis im Display Spülvorgang ☼ erscheint.
- ▶ ☉ antippen.
  - Der Spülvorgang wird gestartet.
  - Im Display steht: «Spülvorgang läuft – Heisswasser fliesst».
  - Heisses Wasser fliesst aus dem Kaffeeauslauf **1**.
  - Im Display läuft ein Balken ab, der sich mit fortschreitendem Vorgang füllt.
- ▶ Um den Spülvorgang vorzeitig zu beenden, X antippen.
  - Im Display erscheint der Startbildschirm.
- ▶ Spülvorgang wiederholen.

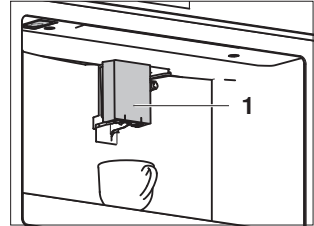

Wird das Gerät länger als 3 Tage nicht genutzt, müssen vor dem erneuten Gebrauch mindestens 2 Spülvorgänge durchgeführt werden.

## 8.3 Kaffeesatzbehälter reinigen



### Verstopfungsgefahr!

Wenn im Display steht: «Kaffeesatzbehälter leeren», muss dieser geleert und gereinigt werden. Ansonsten füllt sich der Kaffeesatzbehälter bei der nachfolgenden Zubereitung zu sehr und verstopft das Gerät.

Die Reinigung ist nur bei eingeschaltetem Gerät möglich.



### Geräteschäden durch falsche Behandlung!

Reinigen Sie die Abtropfschale nicht im Geschirrspüler.

- ▶ Servicetür **1** öffnen.
- ▶ Abtropfschale **2**, Kaffeesatzbehälter **3** und Abtropfblech **4** entnehmen.
- ▶ Abtropfschale **2** und Kaffeesatzbehälter **3** leeren und alle Rückstände sorgfältig mit dem Spachtel der Reinigungsbürste entfernen.
- ▶ Abtropfschale **2**, Kaffeesatzbehälter **3** und Abtropfblech **4** mit warmem Wasser spülen und wieder einsetzen.
- ▶ Servicetür **1** schliessen.

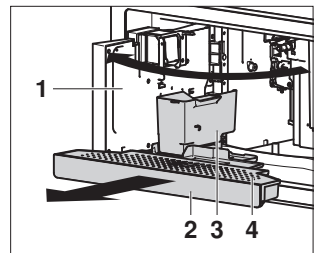



## 8.4 Abtropfschale reinigen



### Verstopfungsgefahr

Immer wenn die Abtropfschale herausgezogen wird, muss auch der Kaffeesatzbehälter geleert werden. Ansonsten füllt sich der Kaffeesatzbehälter bei der nachfolgenden Zubereitung zu sehr und verstopft das Gerät.



### Geräteschäden durch falsche Behandlung!

Reinigen Sie die Abtropfschale nicht im Geschirrspüler.

- ▶ Abtropfschale entnehmen, reinigen und wieder einsetzen wie in Kapitel «Kaffeesatzbehälter reinigen» (siehe Seite 32) beschrieben.

## 8.5 Kaffeeauslauf reinigen

- ▶ Kaffeeauslauf **1** mit Wasser angefeuchtetem Tuch reinigen.
- ▶ Kaffeeablagerungen in den Kaffeeauslauföffnungen mit einem Zahnstocher entfernen.

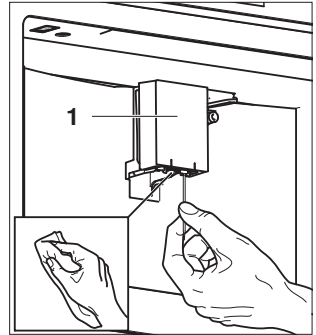

## 8.6 Aussenreinigung

- ▶ Verschmutzungen oder Reste von Reinigungsmitteln sofort entfernen.
- ▶ Oberflächen mit weichem, mit Spülwasser angefeuchtetem Tuch – bei Metalloberflächen in Schliffrichtung – reinigen.
- ▶ Mit weichem Tuch trocknen.

## 8.7 Geräteinneres reinigen



### WARNUNG vor Stromschlag!

Unterbrechen Sie die Stromversorgung, bevor Sie das Geräteinnere reinigen!



### Geräteschäden durch eindringendes Wasser!

Tauchen Sie die Kaffeemaschine nie in Wasser ein!

- ▶ Gerät ausschalten (siehe Seite 19).
- ▶ Stecker aus der Steckdose ziehen.
- ▶ Servicetür 1 öffnen.
- ▶ Abtropfschale 2 entnehmen und mit einem angefeuchteten Tuch reinigen.
- ▶ Bei Bedarf Kaffeerückstände im Geräteinnern mit der Reinigungsbürste und einem Schwamm entfernen.
- ▶ Falls notwendig Rückstände im Geräteinnern mit einem Sauggerät absaugen.
- ▶ Abtropfschale 2 wieder in Gerät einsetzen.
- ▶ Servicetür 1 schliessen.

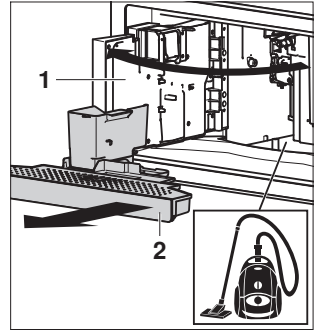

## 8.8 Wassertank reinigen

- ▶ Servicetür 1 öffnen.
- ▶ Wassertank 2 entnehmen.
- ▶ Falls vorhanden, Wasserenthärtungsfilter entfernen und unter fließendem Wasser abspülen.
- ▶ Wassertank 2 mit Spülwasser angefeuchtetem Tuch reinigen und mit Wasser abspülen.
- ▶ Falls vorhanden, Wasserenthärtungsfilter in Wassertank 2 einsetzen.
- ▶ Wassertank 2 mit frischem Wasser füllen und wieder einsetzen.
- ▶ Servicetür 1 schliessen.

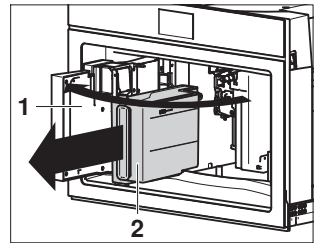

## 8.9 Trichter für gemahlene Kaffee reinigen

- ▶ Deckel 1 des Bohnenbehälters öffnen.
- ▶ Kaffee- und Fettrückstände im Trichter 2 mit Wasser angefeuchtetem Tuch entfernen.

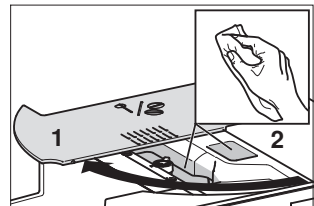

## 8.10 Brühgruppe reinigen

### Brühgruppe entnehmen



Schalten Sie das Gerät aus, bevor Sie die Brühgruppe entnehmen!

- ▶ Gerät ausschalten (siehe Seite 19).
- ▶ Servicetür 1 öffnen.
- ▶ Abtropfschale 2 entnehmen.
- ▶ Farbige Entriegelungstasten 3 nach innen drücken und gleichzeitig Brühgruppe 4 entnehmen.

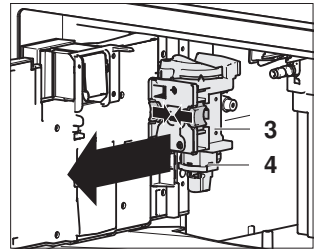
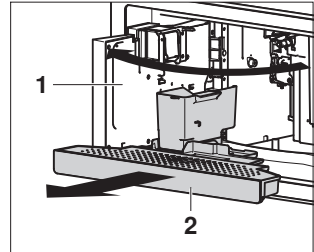

### Brühgruppe reinigen



**Geräteschaden durch falsche Behandlung!**

Reinigen Sie die Brühgruppe nicht mit Reinigungsmittel. Das Schmiermittel löst sich sonst von der Innenseite des Zylinders.

Reinigen Sie die Brühgruppe nicht im Geschirrspüler.

- ▶ Brühgruppe 5 Minuten in ein Gefäß mit Wasser legen.
- ▶ Brühgruppe mit Wasser ausspülen.

## Brühgruppe einsetzen

- ▶ Bei Bedarf Brühgruppe **1** durch Zusammendrücken auf die richtige Grösse bringen.
- ▶ Brühgruppe **1** auf den Zapfen **2** der Halterung stecken.
- ▶ Brühgruppe bei **PUSH 3** gedrückt halten, bis die Brühgruppe **1** hörbar einrastet.
- ▶ Überprüfen, ob die gelben Entriegelungstasten **4** nach aussen gerastet sind.
- ▶ Abtropfschale **5** wieder einsetzen.
- ▶ Servicetür **6** schliessen.

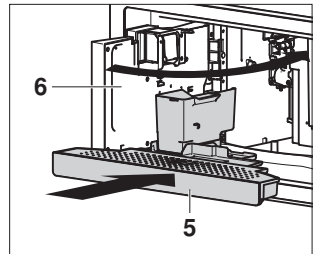
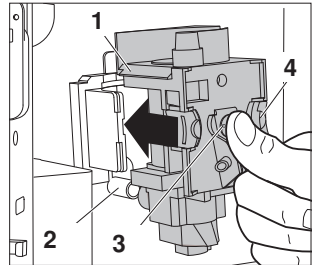
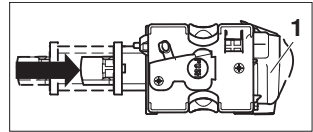

## 8.11 Milchschaumer reinigen



### Erstickungsgefahr durch Kleinteile!

Halten Sie die Einzelteile des Milchschaumers von Kindern fern!

### Innenschläuche reinigen



### Verbrennungsgefahr!

Heisses Wasser und Dampf treten aus dem Milchauslauf aus. Achten Sie darauf, keine Wasserspritzer abzubekommen!

- ▶ Tasse unter Milchauslauf **1** stellen.
- ▶ Einstellknopf **2** auf Position **CLEAN** drehen.
  - Die Innenschläuche werden gereinigt.
  - Im Display steht: «Milchschaumer-Reinigung läuft – Gefäss unter Milchauslauf stellen»
  - Im Display läuft ein Balken ab, der sich mit fortschreitender Zubereitung füllt.
  - Der Reinigungsvorgang endet automatisch.
- ▶ Einstellknopf **2** auf eine Position für die Milchschaummenge drehen.
- ▶ Milchschaumer **3** entfernen.
- ▶ Anschlussstutzen reinigen (siehe Seite 38).

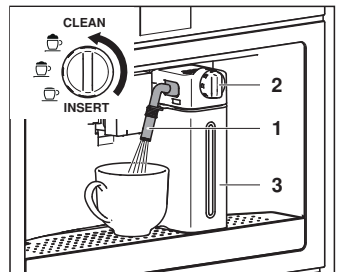

## Milchschaumer zerlegen

- ▶ Milchbehälterdeckel **1** entfernen.
- ▶ Milchbehälter **2** an den Seitengriffen festhalten und aus dem Thermogehäuse **3** nehmen.
- ▶ Milchauslauf **4** und Milchschauch **5** entfernen.
- ▶ Einstellknopf **6** auf Position **INSERT** drehen und entnehmen.

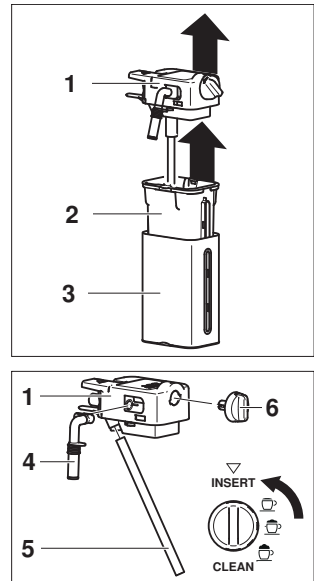

## Milchschaumer reinigen und zusammensetzen



Das Thermogehäuse **3** darf nicht mit Wasser gefüllt oder in Wasser getaucht werden!

- ▶ Thermogehäuse **3** mit einem weichen Tuch reinigen.
- ▶ Restliche Bestandteile des Milchschaumers im Geschirrspüler oder mit heissem Wasser und mildem Reinigungsmittel reinigen.
- ▶ Darauf achten, dass keine Milchrückstände Milchauslauf **4** und Milchschauch **5** verkleben.
- ▶ Milchrückstände in der Rille des Einstellknopfs **6** mit einem Zahnstocher entfernen.
- ▶ Halterung **7** des Einstellknopfs und die Anschlussöffnung **8** des Milchschaumers reinigen.
- ▶ Einstellknopf **6** in Halterung **7** einsetzen und auf Position **INSERT** drehen.
- ▶ Milchauslauf **4** und Milchschauch **5** einsetzen.
- ▶ Milchbehälter **2** in das Thermogehäuse **3** einsetzen.
- ▶ Milchbehälterdeckel **1** auf Milchbehälter **2** setzen.
- ▶ Anschlussstutzen reinigen (siehe Seite 38).

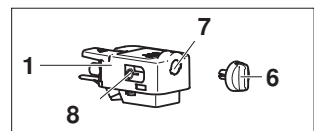
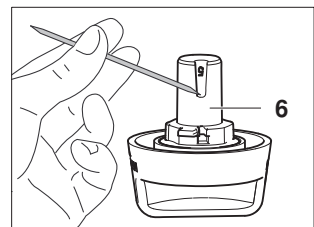
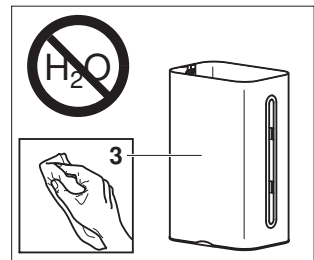

## 8.12 Heisswasser-/Dampfauslauf reinigen



### Erstickungsgefahr durch Kleinteile!

Halten Sie die Einzelteile des Heisswasser-/Dampfauslaufs von Kindern fern!

- ▶ Heisswasser-/Dampfauslauf entnehmen und in Einzelteile zerlegen.
- ▶ Einzelteile im Geschirrspüler oder mit heissem Wasser und mildem Reinigungsmittel reinigen.
- ▶ Darauf achten, dass keine Milchrückstände die Einzelteile verkleben.
- ▶ Einzelteile trocknen lassen und wieder zusammensetzen.

## 8.13 Anschlussstutzen reinigen

- ▶ Milchrückstände mit Wasser angefeuchtetem Schwamm von Anschlussstutzen **1** entfernen.

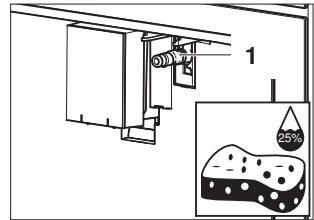

## 8.14 Entkalkung

### Funktionsweise

Bei jeder Dampferzeugung lagert sich, abhängig von der örtlichen Wasserhärte (d. h. vom Kalkgehalt des Wassers), Kalk im Dampferzeuger ab. Ein System im Gerät erkennt automatisch, wann ein Entkalken notwendig wird und weist bei jedem Einschalten des Gerätes mit folgender Anzeige darauf hin:

«Entkalkung notwendig, zum Starten ✓ drücken (~45min)»



Wir empfehlen, das Entkalken sofort beim Erscheinen der Anzeige durchzuführen. Wird das Gerät längere Zeit nicht entkalkt, können Gerätefunktionen bzw. das Gerät beschädigt werden. Der gesamte Entkalkungsvorgang dauert ca. 45 Minuten.

### Entkalkungsmittel



### Geräteschaden durch falsches Entkalkungsmittel!

Verwenden Sie zum Entkalken ausschliesslich vom Hersteller genehmigte Entkalkungsmittel. Die Verwendung eines ungeeigneten Entkalkungsmittels kann zu Geräteschäden führen, die nicht unter die Herstellergarantie fallen. Beachten Sie die Angaben des Herstellers.

## Entkalkung starten



### Geräteschaden durch unsachgemäße Entkalkung

Gerät nie ausschalten während der Entkalkung!

Wenn die Anzeige «Entkalkung notwendig, zum Starten ✓ drücken (~45min)» im Display erscheint:

- ▶ ↶ antippen, um Entkalkung später zu starten.

Oder:

- ▶ ✓ antippen, um Entkalkung sofort zu starten.
- ▶ Sobald die entsprechende Meldung im Display erscheint: Servicetür **1** öffnen, Wassertank **2** entnehmen, falls vorhanden Wasserenthärtungsfilter entfernen und Wasser ausleeren.
- ▶ > antippen.
- ▶ Sobald die entsprechende Meldung im Display erscheint: Mitgelieferte Portion Entkalkungsmittel in den Wassertank **2** einfüllen und Wassertank **2** mit Wasser (bis Markierung B) auffüllen.
- ▶ > antippen.

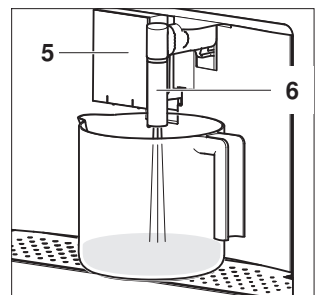
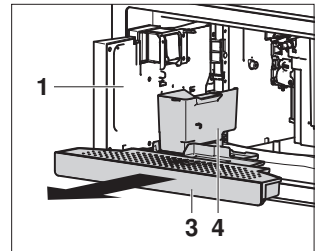
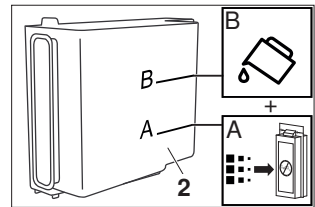
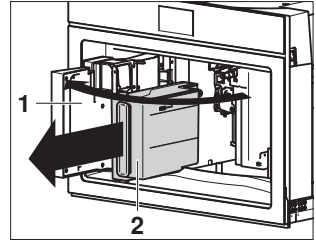

- ▶ Sobald die entsprechende Meldung im Display erscheint: Abtropfschale **3** und Kaffeesatzbehälter **4** entnehmen, leeren und wieder einsetzen.
- ▶ > antippen.
- ▶ Sobald die entsprechende Meldung im Display erscheint: Einen leeren 2,5-l-Behälter unter den Kaffeeauslauf **5** und den Heisswasser-/Dampfauslauf **6** stellen.
- ▶ ✓ antippen, um Entkalkungsvorgang zu starten.
  - Der Entkalkungsvorgang wird gestartet.
  - Im Display steht: «Entkalkung läuft – Bitte warten».
  - Säurehaltiges, heisses Wasser fließt aus Kaffeeauslauf **5** und Heisswasser-/Dampfauslauf **6**.



### Verbrennungsgefahr!

Säurehaltiges, heisses Wasser fließt aus Kaffeeauslauf **5** und Heisswasser-/Dampfauslauf **6**. Achten Sie darauf, keine Wasserspritzer abzubekommen!!

## Spülflüssigkeit austauschen

- ▶ Sobald die entsprechende Meldung im Display erscheint: Wassertank **2** entnehmen und unter fließendem Wasser abspülen, mit Wasser bis Markierung MAX füllen und wieder einsetzen.
- ▶ Spülflüssigkeit des 2,5-l-Behälters ausleeren.
- ▶ > antippen.
- ▶ Sobald die entsprechende Meldung im Display erscheint: Den leeren 2,5-l-Behälter unter Kaffeeauslauf **5** und Heisswasser-/Dampfauslauf **6** und stellen.
- ▶ ✓ antippen, um Spülvorgang zu starten.
  - Der Spülvorgang wird gestartet.
  - Im Display steht: «Spülvorgang läuft – Bitte warten».
  - Heisses Wasser fließt aus Kaffeeauslauf **5** und Heisswasser-/Dampfauslauf **6**.
- ▶ Sobald die entsprechende Meldung im Display erscheint: > antippen, Wassertank **2** entnehmen, Wasserenthärtungsfilter ins Gehäuse einsetzen.
- ▶ Sobald die entsprechende Meldung im Display erscheint: Spülflüssigkeit des 2,5-l-Behälters ausleeren und Spülvorgang wiederholen.

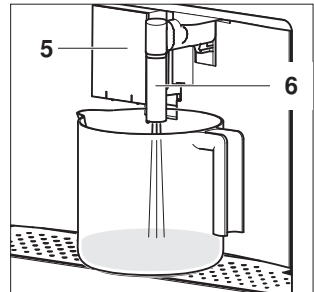
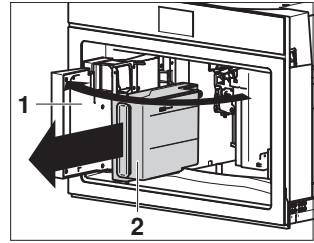

Falls der Wassertank nicht bis zur Markierung MAX befüllt wird, fordert das Gerät einen dritten Spülvorgang. Damit wird erreicht, dass die Entkalkungslösung vollständig aus den internen Kreisläufen des Gerätes entfernt wird.

## Entkalkung beenden

- ▶ Sobald die entsprechende Meldung im Display erscheint: Abtropfschale **3** und Kaffeesatzbehälter **4** entnehmen, leeren und wieder einsetzen.
- ▶ > antippen.
- ▶ Im Display steht: «Entkalkung beendet – ✓ drücken».
- ▶ ✓ antippen.
- ▶ Sobald die entsprechende Meldung im Display erscheint: Wassertank **2** entnehmen, Spülflüssigkeit ausleeren, Wassertank **2** unter fließendem Wasser abspülen, mit Wasser bis Markierung MAX füllen und wieder einsetzen.
- ▶ Servicetür **1** schliessen.
- ▶ Spülflüssigkeit des 2,5-l-Behälters ausleeren.

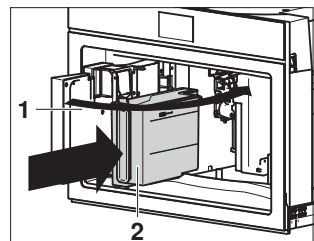
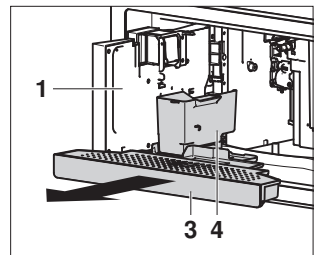



## 9 Störungen selbst beheben

In diesem Kapitel sind Störungen aufgelistet, die nach beschriebenem Vorgang auf einfache Weise selbst behoben werden können. Falls eine andere Störung angezeigt wird, oder die Störung nicht behoben werden kann, rufen Sie den Service an.

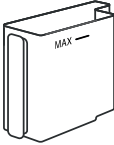
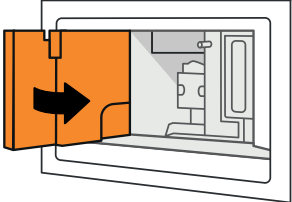
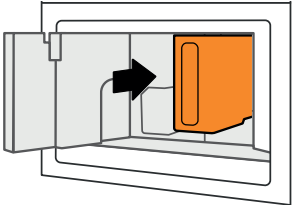
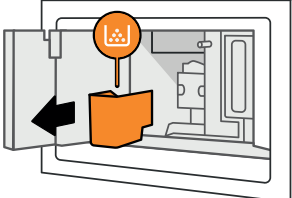

### 9.1 Angezeigte Meldungen



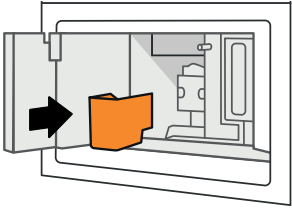
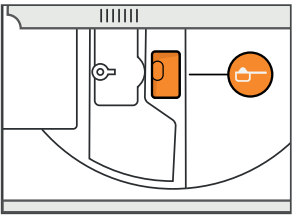
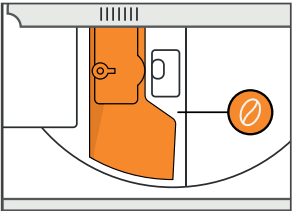

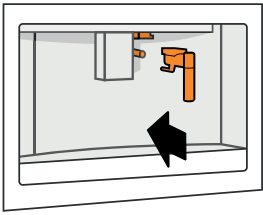
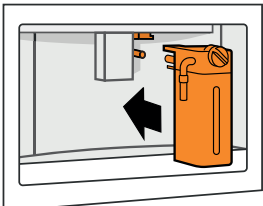
Angezeigte Meldung	mögliche Ursache	Behebung
Tank mit frischem Wasser füllen  	<ul style="list-style-type: none"> <li>▪ Es ist zu wenig Wasser im Wassertank.</li> </ul>	<ul style="list-style-type: none"> <li>▶ Wassertank mit Wasser füllen und einschieben, bis er einrastet.</li> </ul>
Servicetüre schließen 	<ul style="list-style-type: none"> <li>▪ Die Servicetür wurde nicht korrekt geschlossen.</li> </ul>	<ul style="list-style-type: none"> <li>▶ Mit der Hand den Kaffeeauslauf greifen und Servicetür zu-drücken.</li> </ul>
Wassertank einsetzen 	<ul style="list-style-type: none"> <li>▪ Der Wassertank wurde nicht korrekt eingesetzt.</li> </ul>	<ul style="list-style-type: none"> <li>▶ Wassertank einschieben, bis er einrastet.</li> </ul>
Kaffeesatzbehälter leeren 	<ul style="list-style-type: none"> <li>▪ Der Kaffeesatzbehälter ist voll.</li> </ul>	<ul style="list-style-type: none"> <li>▶ Kaffeesatzbehälter und Abtropfschale leeren und reinigen (siehe Seite 32).</li> <li>▶ Kaffeesatzbehälter und Abtropfschale wieder einsetzen.</li> </ul>

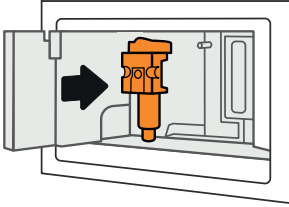
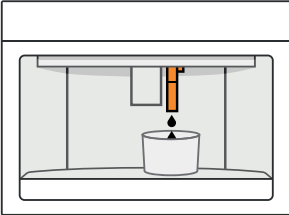
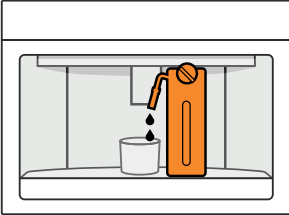
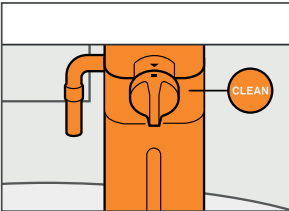
## 9 Störungen selbst beheben



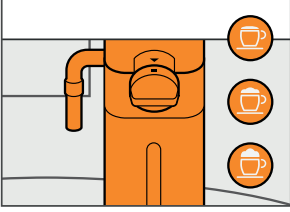



Angezeigte Meldung	mögliche Ursache	Behebung
<p>Kaffeessatzbehälter und Abtropfschale einsetzen</p> 	<ul style="list-style-type: none"><li>▪ Der Kaffeessatzbehälter wurde nicht eingesetzt.</li></ul>	<ul style="list-style-type: none"><li>▶ Abtropfschale entnehmen.</li><li>▶ Kaffeessatzbehälter und Abtropfschale wieder einsetzen.</li></ul>
<p>Höchstens einen Messlöffel vorgemahlene Kaffee einfüllen</p> 	<ul style="list-style-type: none"><li>▪ Es wurde die Funktion «gemahlener Kaffee» gewählt, aber kein gemahlener Kaffee in den Trichter gefüllt.</li><li>▪ Der Trichter ist verstopft.</li><li>▪ Es wurde Kaffee «Long» mit gemahltem Kaffee gewählt.</li></ul>	<ul style="list-style-type: none"><li>▶ Mit dem Messlöffel maximal ein gestrichenes Mass gemahlene Kaffee in den Trichter füllen (siehe Seite 22).</li><li>▶ Gewünschtes Kaffeegetränk zubereiten.</li><li>▶ Trichter reinigen (siehe Seite 34).</li><li>▶ Mit dem Messlöffel maximal ein gestrichenes Mass gemahlene Kaffee in den Trichter füllen (siehe Seite 22).</li><li>▶ ✓ antippen und Kaffeeausgabe beenden.</li></ul>
<p>Kaffeebohnenbehälter füllen</p> 	<ul style="list-style-type: none"><li>▪ Es hat keine Kaffeebohnen mehr im Kaffeebohnenbehälter.</li></ul>	<ul style="list-style-type: none"><li>▶ Kaffeebohnenbehälter füllen (siehe Seite 15).</li></ul>

Angezeigte Meldung	mögliche Ursache	Behebung
Zu fein gemahlen. Wenn Mahlwerk in Betrieb, um 1 Stufe höher stellen	<ul style="list-style-type: none"> <li>▪ Der Mahlgrad ist zu fein eingestellt.</li> <li>▪ Der Kaffee wird tropfenweise, zu langsam oder gar nicht ausgegeben.</li> </ul>	<ul style="list-style-type: none"> <li>▶ Während der Kaffeezubereitung Einstellknopf des Mahlwerks so oft um eine Position im Uhrzeigersinn (Richtung «7») drehen, bis die Kaffeeausgabe korrekt erfolgt (siehe Seite 15).</li> </ul>
	<ul style="list-style-type: none"> <li>▪ Falls Anzeige erneut erscheint:</li> </ul>	<ul style="list-style-type: none"> <li>▶ Wassertank einschieben, bis er einrastet.</li> </ul>
	<ul style="list-style-type: none"> <li>▪ Bei Wasserenthärtungsfiltern: Eine Luftblase ist in den Kreislauf gelangt und behindert die Getränkeausgabe.</li> </ul>	<ul style="list-style-type: none"> <li>▶ Heisswasser-/Dampfauslauf auf den Anschlussstutzen schieben.</li> <li>▶ Heisswasser so lange ausgegeben lassen, bis es regelmässig fließt (siehe Seite 24).</li> </ul>
Milderes Aroma wählen oder Kaffeepulvermenge reduzieren	<ul style="list-style-type: none"> <li>▪ Die Kaffeebohnenmenge im Kaffeebohnenbehälter reicht nur für ein milderes Aroma.</li> </ul>	<ul style="list-style-type: none"> <li>▶ Kaffeearoma reduzieren (siehe Seite 24).</li> </ul>
	<ul style="list-style-type: none"> <li>▪ Es wurde zu viel gemahlener Kaffee in den Trichter gefüllt.</li> </ul>	<p>Oder:</p> <ul style="list-style-type: none"> <li>▶ Kaffeebohnenbehälter füllen (siehe Seite 15).</li> <li>▶ Deckel des Kaffeebohnenbehälters öffnen.</li> <li>▶ Gemahlene Kaffeemenge im Trichter reduzieren (siehe Seite 22).</li> </ul>
Wasserauslauf einsetzen	<ul style="list-style-type: none"> <li>▪ Die Heisswasser-/Dampfauslauf wurde nicht korrekt auf den Anschlussstutzen geschoben.</li> </ul>	<ul style="list-style-type: none"> <li>▶ Heisswasser-/Dampfauslauf auf den Anschlussstutzen schieben (siehe Seite 24).</li> </ul>
		
Milchschaumer einsetzen	<ul style="list-style-type: none"> <li>▪ Der Milchschaumer wurde nicht korrekt eingesetzt.</li> </ul>	<ul style="list-style-type: none"> <li>▶ Milchschaumer auf den Anschlussstutzen schieben und ihn so weit wie möglich nach unten drücken (siehe Seite 16).</li> </ul>
		

Angezeigte Meldung	mögliche Ursache	Behebung
<p>Brühgruppe einsetzen</p> 	<ul style="list-style-type: none"> <li>Die Brühgruppe wurde nicht korrekt eingesetzt.</li> </ul>	<ul style="list-style-type: none"> <li>Brühgruppe einsetzen (siehe Seite 36).</li> </ul>
<p>Wasserkreislauf leer, zum Füllen ✓ drücken</p> 	<ul style="list-style-type: none"> <li>Es hat kein Wasser im Wasserkreislauf.</li> </ul>	<ul style="list-style-type: none"> <li>✓ antippen.                             <ul style="list-style-type: none"> <li>Heißes Wasser fließt aus dem Heißwasser-/Dampfauslauf.</li> </ul> </li> <li>Heißes Wasser so lange austreten lassen, bis es regelmässig fließt.</li> </ul>
<p>✓ drücken, um Reinigung zu starten oder Einstellknopf auf eine Milchposition drehen</p> 	<ul style="list-style-type: none"> <li>Falls Anzeige erneut erscheint:</li> </ul>	<ul style="list-style-type: none"> <li>Wassertank einschieben, bis er einrastet.</li> </ul>
<p>✓ drücken, um Reinigung zu starten oder Einstellknopf auf eine Milchposition drehen</p> 	<ul style="list-style-type: none"> <li>Der Einstellknopf des Milchsäumers wurde auf Position <b>CLEAN</b> gedreht.</li> </ul>	<ul style="list-style-type: none"> <li>Um die Reinigung zu starten, ✓ antippen.                             <ul style="list-style-type: none"> <li>Die Reinigung des Milchsäumers startet.</li> </ul> </li> <li>Um Kaffee mit Milch zuzubereiten, Einstellknopf des Milchsäumers auf Position ☐, ☑ oder ☒ drehen (siehe Seite 23).</li> </ul>
<p>Einstellknopf auf <b>CLEAN</b> drehen um Reinigung zu starten</p> 	<ul style="list-style-type: none"> <li>Es wurde Milch ausgegeben; der Milchschlauch muss gereinigt werden.</li> </ul>	<ul style="list-style-type: none"> <li>Einstellknopf auf <b>CLEAN</b> drehen.                             <ul style="list-style-type: none"> <li>Die Reinigung des Milchsäumers startet.</li> </ul> </li> </ul>

Angezeigte Meldung	mögliche Ursache	Behebung
Einstellknopf auf eine Milchposition drehen 	<ul style="list-style-type: none"> <li>Der Einstellknopf des Milchsäumers stand auf Position <b>CLEAN</b>, als der Milchschaumer eingesetzt wurde.</li> </ul>	<ul style="list-style-type: none"> <li>Um Kaffee mit Milch zuzubereiten, Einstellknopf des Milchsäumers auf Position ☐, ☕ oder ☕ drehen (siehe Seite 23).</li> </ul>
Entkalkung notwendig, zum Starten ✓ drücken (~45min) 	<ul style="list-style-type: none"> <li>Das Gerät muss entkalkt werden.</li> </ul>	<ul style="list-style-type: none"> <li>✓ antippen, um Entkalkung sofort zu starten (siehe Seite 38).</li> </ul> Oder: <ul style="list-style-type: none"> <li>↶ antippen, um Entkalkung später zu starten (siehe Seite 38).</li> </ul>
Wasserfilter austauschen, zum Starten ✓ drücken 	<ul style="list-style-type: none"> <li>Der Wasserenthärtungsfilter ist verbraucht.</li> </ul>	<ul style="list-style-type: none"> <li>✓ antippen, um Wasserenthärtungsfilter sofort auszutauschen (siehe Seite 28).</li> </ul> Oder: <ul style="list-style-type: none"> <li>↶ antippen, um Wasserenthärtungsfilter später auszutauschen (siehe Seite 28)</li> </ul>
Allgemeiner Alarm: Siehe Anleitung 	<ul style="list-style-type: none"> <li>Das Geräteinnere ist stark verschmutzt.</li> <li>Kaffeesatzbehälter, Abtropfschale, Wassertank und/oder Brühgruppe wurden nicht korrekt eingesetzt.</li> </ul>	<ul style="list-style-type: none"> <li>Geräteinneres reinigen (siehe Seite 34).</li> <li>Hauptschalter auf <b>0</b> stellen.               <ul style="list-style-type: none"> <li>– Das Gerät ist vom Netz getrennt.</li> </ul> </li> <li>Geräteteile korrekt einsetzen (Reinigung nicht notwendig):               <ul style="list-style-type: none"> <li>▪ Kaffeesatzbehälter und Abtropfschale (siehe Seite 32)</li> <li>▪ Wassertank (siehe Seite 34)</li> <li>▪ Brühgruppe (siehe Seite 36)</li> </ul> </li> <li>Gerät einschalten (siehe Seite 14).</li> </ul>
	<ul style="list-style-type: none"> <li>Falls Meldung erneut erscheint:</li> <li>Das Gerät ist verkalkt.</li> <li>Der Wasserenthärtungsfilter ist aufgebraucht.</li> </ul>	<ul style="list-style-type: none"> <li>Service anrufen.</li> <li>Gerät entkalken (siehe Seite 38).</li> <li>Wasserenthärtungsfilter austauschen (siehe Seite 18) oder entfernen (siehe Seite 19).</li> </ul>

## 9 Störungen selbst beheben

Angezeigte Meldung	mögliche Ursache	Behebung
	<ul style="list-style-type: none"> <li>▪ Das Gerät ist verkalkt.</li> </ul>	<ul style="list-style-type: none"> <li>▶ Gerät entkalken (siehe Seite 38).</li> </ul>
	<ul style="list-style-type: none"> <li>▪ Der Wasserenthärtungsfilter ist aufgebraucht.</li> </ul>	<ul style="list-style-type: none"> <li>▶ Wasserenthärtungsfilter austauschen (siehe Seite 18) oder entfernen (siehe Seite 19).</li> </ul>
	<ul style="list-style-type: none"> <li>▪ Beim Milchschaumer sind Milchschauch und Milchauslauf verstopft oder verunreinigt.</li> </ul>	<ul style="list-style-type: none"> <li>▶ Einstellknopf des Milchschaumers auf Position <b>CLEAN</b> drehen.</li> </ul>
	<ul style="list-style-type: none"> <li>▪ Die Benutzereinstellung Auto-Einschaltung ist aktiviert.</li> </ul>	<ul style="list-style-type: none"> <li>▶ Um die Auto-Einschaltung zu deaktivieren, Anweisungen im Kapitel «Benutzereinstellungen anpassen» befolgen (siehe Seite 27).</li> </ul>
	<ul style="list-style-type: none"> <li>▪ Die Benutzereinstellung Energiesparmodus ist aktiviert.</li> </ul>	<ul style="list-style-type: none"> <li>▶ Um den Energiesparmodus zu deaktivieren, Anweisungen im Kapitel «Benutzereinstellungen anpassen» befolgen (siehe Seite 27).</li> </ul>
	<ul style="list-style-type: none"> <li>▪ Die Benutzereinstellung Wasserenthärtungsfilter ist aktiviert.</li> </ul>	<ul style="list-style-type: none"> <li>▶ Um den Wasserenthärtungsfilter zu entfernen, Anweisungen im Kapitel «Wasserenthärtungsfilter dauerhaft entfernen» befolgen (siehe Seite 19).</li> </ul>

## 9.2 Nicht zufriedenstellendes Ergebnis

Problem	mögliche Ursache	Behebung
Der Kaffee ist nicht heiss.	<ul style="list-style-type: none"> <li>▪ Die Tassen wurden nicht vorgewärmt.</li> </ul>	<ul style="list-style-type: none"> <li>▶ Benutzereinstellung «Tassenwärmer» aktivieren (siehe Seite 27).</li> <li>▶ Tasse auf die beheizbare Ablage für Kaffeetassen stellen.</li> </ul> <p>Oder:</p> <ul style="list-style-type: none"> <li>▶ Tasse mit Heisswasser ausspülen (siehe Seite 24).</li> </ul>
	<ul style="list-style-type: none"> <li>▪ Die Brühgruppe hat sich abgekühlt, da mehr als 3 Minuten vergangen sind seit dem letzten Brühvorgang.</li> </ul>	<ul style="list-style-type: none"> <li>▶ Spülvorgang starten (siehe Seite 28).               <ul style="list-style-type: none"> <li>– Die Brühgruppe wird durch den Spülvorgang erhitzt.</li> </ul> </li> </ul>
	<ul style="list-style-type: none"> <li>▪ Es ist eine niedrige Kaffeetemperatur eingestellt.</li> </ul>	<ul style="list-style-type: none"> <li>▶ Höhere Kaffeetemperatur einstellen (siehe Seite 29).</li> </ul>
Der Kaffee ist zu dünn oder nicht cremig genug.	<ul style="list-style-type: none"> <li>▪ Der Kaffee wird zu grob gemahlen.</li> </ul>	<ul style="list-style-type: none"> <li>▶ Während der Kaffeezubereitung Einstellknopf des Mahlwerks um eine Position gegen den Uhrzeigersinn (Richtung «1») drehen (siehe Seite 15).</li> </ul>
	<ul style="list-style-type: none"> <li>▪ Der Kaffee ist ungeeignet.</li> </ul>	<ul style="list-style-type: none"> <li>▶ Kaffee für Espressomaschinen verwenden.</li> </ul>
Die Kaffeeausgabe erfolgt tropfenweise oder zu langsam.	<ul style="list-style-type: none"> <li>▪ Der Kaffee wird zu grob gemahlen.</li> </ul>	<ul style="list-style-type: none"> <li>▶ Während der Kaffeezubereitung Einstellknopf des Mahlwerks um eine Position im Uhrzeigersinn (Richtung «7») drehen (siehe Seite 15).</li> </ul>
Der Kaffee fließt nur aus einer der Kaffeeauslauföffnungen oder gar nicht heraus.	<ul style="list-style-type: none"> <li>▪ Die Kaffeeauslauföffnungen sind verstopft.</li> </ul>	<ul style="list-style-type: none"> <li>▶ Kaffeeauslauföffnungen reinigen (siehe Seite 33).</li> </ul>

<b>Problem</b>	<b>mögliche Ursache</b>	<b>Behebung</b>
Die Milch bildet grosse Blasen, spritzt aus dem Milchauslauf oder bildet nur wenig Schaum.	<ul style="list-style-type: none"> <li>▪ Die Milch ist nicht kalt genug.</li> <li>▪ Es wurde keine entrahmte oder teilentrahmte Milch verwendet.</li> </ul>	▶ Entrahmte oder teilentrahmte Milch mit einer Temperatur von 5 °C verwenden.
	<ul style="list-style-type: none"> <li>▪ Der Einstellknopf wurde nicht korrekt auf eine der drei Milchpositionen gedreht.</li> </ul>	▶ Einstellknopf nach rechts oder links drehen, bis die empfohlene Position eingestellt ist (siehe Seite 23).
	<ul style="list-style-type: none"> <li>▪ Der Deckel des Milchsäumers ist verschmutzt.</li> <li>▪ Der Einstellknopf des Milchsäumers ist verschmutzt.</li> </ul>	▶ Deckel und Einstellknopf des Milchsäumers reinigen (siehe Seite 36).
Es fliesst keine Milch aus dem Milchauslauf.	<ul style="list-style-type: none"> <li>▪ Der Anschlussstutzen ist verschmutzt.</li> </ul>	▶ Anschlussstutzen reinigen (siehe Seite 38).
	<ul style="list-style-type: none"> <li>▪ Der Deckel des Milchsäumers ist verschmutzt.</li> <li>▪ Der Milchschauch wurde nicht oder nicht richtig eingesetzt.</li> </ul>	▶ Deckel des Milchsäumers reinigen (siehe Seite 36). ▶ Milchschauch in Milchsäumerdeckel einsetzen (siehe Seite 13).

### 9.3 Weitere mögliche Probleme

<b>Problem</b>	<b>mögliche Ursache</b>	<b>Behebung</b>
Das Gerät schaltet sich nicht ein.	<ul style="list-style-type: none"> <li>▪ Stecker (des Netzkabels) ist nicht in die Steckdose gesteckt.</li> <li>▪ Gerät ist vom Stromnetz getrennt.</li> </ul>	▶ Stecker in die Steckdose stecken.
	<ul style="list-style-type: none"> <li>▪ Der Netzschalter ist nicht eingeschaltet.</li> </ul>	▶ Netzschalter drücken (siehe Seite 14).
Die Brühgruppe kann nicht entnommen werden.	<ul style="list-style-type: none"> <li>▪ Das Gerät wurde nicht korrekt ausgeschaltet.</li> </ul>	▶ EIN-/AUS-Taste $\phi$ drücken (siehe Seite 19).
Am Ende des Entkalkungsvorgangs fordert das Gerät einen dritten Spülvorgang.	<ul style="list-style-type: none"> <li>▪ Der Wassertank wurde nicht bis zur Markierung MAX gefüllt.</li> </ul>	<ul style="list-style-type: none"> <li>▶ Abtropfschale leeren.</li> <li>▶ Anweisungen des Gerätes befolgen und dritten Spülvorgang durchführen.</li> </ul>



Problem	mögliche Ursache	Behebung
Das Gerät macht Geräusche oder sondert kleine Dampfwolken ab, wenn sie nicht gebraucht wird.	<ul style="list-style-type: none"> <li>▪ Das Gerät ist betriebsbereit oder wurde vor Kurzem ausgeschaltet.</li> <li>▪ Kondenswasser tropft in den Dampfzerstäuber.</li> </ul>	<ul style="list-style-type: none"> <li>▶ Dies ist normal.</li> <li>▶ Um das Phänomen zu reduzieren, Abtropfschale leeren.</li> </ul>

## 10 Zubehör

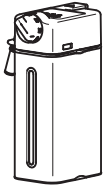

Milchschäumer



Heisswasser-/  
Dampfauslauf

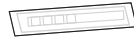

Prüfstreifen für  
Wasserhärte



Messlöffel

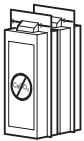

Entkalkungsmittel



Abdeckung für  
Anschlussstutzen

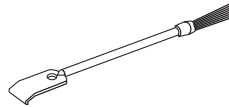

Reinigungsbürste

## 11 Technische Daten

Art des Gerätes	–	Kaffeefullautomat
Modellbezeichnung	–	CCSXSL
Spannung	V	220–240
Frequenz	Hz	50/60
Stromstärke	A	Max. 10
Leistungsaufnahme	W	1350
Druck	MPa	1,5 (15 bar)
Fassungsvermögen des Was- sertanks	l	2,3
Abmessung	cm	59,6×45,4×48
Gewicht	kg	26

## 12 Entsorgung

### 12.1 Verpackung



**Kinder dürfen auf keinen Fall mit Verpackungsmaterial spielen, da Verletzungs- bzw. Erstickungsgefahr besteht. Verpackungsmaterial sicher lagern oder auf umweltfreundliche Weise entsorgen.**

### 12.2 Sicherheit

Machen Sie das Gerät unbenutzbar, damit Unfälle durch unsachgemäße Verwendung (z. B. durch spielende Kinder) vermieden werden:

- ▶ Trennen Sie das Gerät vom Stromnetz. Bei fest installiertem Gerät ist dies durch einen konzessionierten Elektriker vorzunehmen. Schneiden Sie anschliessend das Netzkabel am Gerät ab.

### 12.3 Entsorgung



- Das Symbol «durchgestrichene Mülltonne» erfordert die separate Entsorgung von Elektro- und Elektronik-Altgeräten (WEEE). Solche Geräte können gefährliche und umweltgefährdende Stoffe enthalten.
- Diese Geräte sind an einer ausgewiesenen Sammelstelle für das Recycling von elektrischen und elektronischen Geräten zu entsorgen und dürfen nicht im unsortierten Hausmüll entsorgt werden. Dadurch tragen Sie zum Schutz der Ressourcen und der Umwelt bei.
- Für weitere Information wenden Sie sich bitte an die örtlichen Behörden.

## 13 Service & Support



Im Kapitel «Störungen beheben» erhalten Sie wertvolle Hinweise bei kleineren Betriebsstörungen. So ersparen Sie sich die Anforderung eines Servicetechnikers und die daraus möglicherweise entstehenden Kosten.

Die V-ZUG-Garantieinformationen finden Sie unter [www.vzug.com](http://www.vzug.com) →Service →Garantieinformationen. Bitte lesen Sie sie aufmerksam durch.

Registrieren Sie Ihr Gerät bitte umgehend online via [www.vzug.com](http://www.vzug.com) →Service →Garantieerfassung. Sie profitieren so bei einem möglichen Störfall bereits während der Garantiezeit des Gerätes von bester Unterstützung. Für die Registrierung benötigen Sie die Seriennummer (SN) und die Gerätebezeichnung. Sie finden diese Angaben auf dem Typenschild Ihres Gerätes.

Meine Geräteinformationen:

**SN:** \_\_\_\_\_ **Gerät:** \_\_\_\_\_

Halten Sie diese Geräteinformationen bitte immer bereit, wenn Sie mit V-ZUG Kontakt aufnehmen. Vielen Dank.

### **Ihr Reparaturauftrag**

Unter [www.vzug.com](http://www.vzug.com) →Service →Service-Nummer finden Sie die Telefonnummer Ihres nächsten V-ZUG-Service-Centers.

### **Technische Fragen, Zubehör, Garantieverlängerung**

Gerne hilft Ihnen V-ZUG bei allgemeinen administrativen und technischen Anfragen, nimmt Ihre Bestellungen für Zubehör und Ersatzteile entgegen oder informiert Sie über die fortschrittlichen Serviceverträge.



1058311-R03

