



Kühlschrank

PRESTIGE

Bedienungsanleitung
Mode d'emploi
Istruzioni per l'uso
Operating instructions

Liebe V-ZUG-Kundin, lieber V-ZUG-Kunde

Danke, dass Sie sich für den Kauf eines unserer Produkte entschieden haben. Ihr Gerät genügt hohen Ansprüchen und seine Bedienung ist einfach. Nehmen Sie sich trotzdem Zeit, diese Bedienungsanleitung zu lesen. So werden Sie mit Ihrem Gerät vertraut und können es optimal und störungsfrei benutzen. **Beachten Sie bitte die Sicherheitshinweise.**

Chère cliente, cher client V-ZUG

Nous vous remercions d'avoir porté votre choix sur l'un de nos produits. Votre nouvel appareil répond aux exigences les plus élevées et son utilisation est des plus simples. Accordez-vous le temps nécessaire pour lire attentivement ce mode d'emploi. Vous vous familiariserez ainsi avec votre appareil, ce qui vous permettra de l'utiliser de manière optimale et sans dérangement. **Veillez tenir compte des conseils de sécurité.**

Cara cliente V-ZUG, caro cliente V-ZUG

Vi ringraziamo per aver scelto uno dei nostri prodotti. Il vostro apparecchio soddisfa elevate esigenze, e il suo uso è molto semplice. E' tuttavia necessario che vi prendiate il tempo per leggere queste istruzioni per l'uso che vi permetteranno di comprendere meglio l'apparecchio e di utilizzarlo in modo ottimale e senza problemi. **Vi preghiamo di attenervi alle osservazioni sulla sicurezza.**

Dear V-ZUG Customer

Thank you for choosing to buy one of our products. Your appliance is made to high standards and is easy to use. Nevertheless, please take the time to read these operating instructions in order to familiarize yourself with the appliance and get the best use out of it.

Please follow the safety precautions.

Gültigkeitsbereich

Die vorliegende Bedienungsanleitung gilt für folgende Modelle

Typ	Modell-Nr.	Masssystem
Prestige	924/925/926	SMS 55/Euro 60

Die Modellnummer entspricht den ersten 3 Ziffern auf dem Typenschild

Domaine de validité

Le présent mode d'emploi est valable pour les modèles suivants

Type	No de modèle	Système de mesure
Prestige	924/925/926	SMS 55/Euro 60

Le numéro de modèle correspond aux 3 premiers chiffres figurant sur la plaque signalétique

Campo di validità

Queste istruzioni per l'uso riguardano i seguenti modelli

Typo	modello n°	Systema di misura
Prestige	924/925/926	SMS 55/Euro 60

Il numero del modello corrisponde alle prime 3 cifre sulla targhetta dei dati

Validity

These operating instructions apply to the following model

Model	Type	Model no.
Prestige	924/925/926	SMS 55/Euro 60

The model number corresponds to the first three digits on the identification plate

Inhaltsverzeichnis

Bedienungsanleitungen

- 4 Einleitung
- 4 Sicherheitshinweise und Warnungen
- 5 Bedien- und Kontrollelemente
- 7 Einfrieren
- 8 Variable Innentür
- 8 Abtauen
- 9 Kühlraum
- 9 Reinigung
- 10 Tipps
- 10 LED ersetzen
- 11 Störungen
- 11 Garantie
- 12 Betriebsgeräusche
- 13 Einbau / Masse

Table des matières

Mode d'emploi

- 14 Introduction
- 14 Instructions de sécurité et avertissements
- 15 Élément de commande et de contrôlé
- 17 Congélation
- 18 Contre-porte variable
- 18 Dégivrage
- 19 Compartiment réfrigérant
- 20 Nettoyage
- 20 Conseils
- 21 Remplacement DEL
- 22 Pannes
- 22 Garantie
- 23 Bruits de fonctionnement
- 24 Encastrement / cotes

Sommario

Istruzioni per l'uso

- 25 Introduzione
- 25 Norme di sicurezza e avvertenze
- 26 Elementi di comando e di controllo
- 28 Congelamento
- 29 Retroporta variabile
- 29 Sbranimento
- 30 Vano frigorifero
- 30 Pulizia
- 31 Consigli
- 31 Sostituzione della lampadina
- 32 Guasti
- 33 Garanzia
- 34 Rumori di funzionamento
- 35 Installazione / dimensioni

Contents

Operating instructions

- 36 Introduction
- 36 Safety information and warnings
- 37 Operating and Control Panel
- 39 Freezing
- 39 Variable inner doors
- 40 Defrosting
- 41 Refrigerator
- 41 Cleaning
- 41 Tips
- 42 Replacing LED
- 43 Malfunctions
- 43 Guarantee
- 44 Operating noises
- 45 Installation / dimensions

Sehr geehrte Kundin, sehr geehrter Kunde

Sie sind im Besitz eines modernen und damit stromsparenden Kühlschranks. Wir gratulieren Ihnen zu diesem Gerät!

Dieses Kühlgerät wurde nach den aktuellen europäischen Richtlinien sowie den aktuellen, nationalen und internationalen Normen konstruiert und hergestellt. Mit der Anbringung des CE-Zeichens, nach Prüfung des Produktes durch zugelassene Prüfstellen, bestätigt der Hersteller die Einhaltung der für Haushaltskühl- und Haushaltskühlgefriergeräte gültigen Richtlinien und Normen.

Entsorgung des Altgerätes

Ausgediente Geräte sofort unbrauchbar machen (z.B. Anschlusskabel abschneiden). Bitte achten Sie darauf, dass die Rohrleitungen Ihres Gerätes bis zum Abtransport zu einer sachgerechten, umweltfreundlichen Entsorgung nicht beschädigt werden. Für die Entsorgung der Altgeräte wenden Sie sich bitte an die zuständigen Stellen Ihrer Gemeinde. (Scharniere lösen und Tür entfernen, damit sich spielende Kinder nicht selbst einschliessen und in Lebensgefahr kommen.)

Entsorgung der Verpackung

Alle verwendeten Verpackungsmaterialien sind umweltverträglich und wiederverwertbar.

Sicherheitshinweise und Warnungen

Lesen Sie bitte vor Inbetriebnahme des Gerätes die in der Bedienungsanleitung aufgeführten Informationen sorgfältig durch und bewahren Sie diese für Nachbenützer auf.

- Die elektrische Sicherheit (Berührungsschutz) ist durch den Einbau sicher zu stellen.
- Benutzen Sie dieses Gerät nur für Haushaltszwecke und wie es in der Bedienungsanleitung beschrieben ist.

- Dieses Gerät ist nicht zur Nutzung durch Personen mit verminderten körperlichen, sensorischen oder geistigen Fähigkeiten oder mangelnder Erfahrung und Kenntnis bestimmt, ausser wenn sie durch eine für ihre Sicherheit verantwortliche Person betreffend Gebrauch des Gerätes überwacht oder instruiert werden.

Kinder sollten beaufsichtigt werden, um sicher zu stellen, dass sie nicht mit dem Gerät spielen.

- Haben Sie ein beschädigtes Gerät erhalten, setzen Sie sich sofort mit Ihrem Lieferanten in Verbindung.
- Verwenden Sie keine Verlängerungskabel.
- Reparaturen und andere Eingriffe dürfen nur von einem Servicemonteure durchgeführt werden.
- Beim Reinigen Stromzufuhr unterbrechen: Stecker ausziehen oder Sicherung ausschalten. Ziehen Sie den Stecker nie am Kabel oder mit nassen Händen aus der Steckdose. Greifen Sie immer den Stecker und ziehen Sie ihn gerade aus der Steckdose.
- Hochprozentigen Alkohol nur dicht verschlossen und stehend lagern, ausserdem keine explosiven Stoffe im Gerät lagern. **Explosionsgefahr!**
- Dieses Gerät ist FCKW- und FKW-frei und enthält das umweltverträgliche Kältemittel Isobutan (R600a) in geringen Mengen.
- Bei der Handhabung des Gerätes muss darauf geachtet werden, dass der Kältekreislauf nicht beschädigt wird. Sollte der Kältekreislauf dennoch beschädigt werden, so sind offenes Feuer und Zündquellen jeder Art zu vermeiden. Der Raum in dem das Gerät steht, ist für einige Minuten zu lüften.

- Ein Gerät mit beschädigtem Kreislauf darf nicht in Betrieb genommen werden.
- Im eingebauten Zustand ist darauf zu achten, dass die Be- und Entlüftungsöffnungen nicht abgedeckt oder zugestellt sind.
- Zur Beschleunigung der Abtauung dürfen keine anderen mechanischen oder sonstige künstliche Mittel als die empfohlenen benutzt werden.
- Wird das Gerät zweckentfremdet, falsch bedient oder nicht fachgerecht repariert, kann keine Haftung für eventuelle Schäden übernommen werden. In diesem Fall entfallen Garantie oder weitere Haftungsansprüche.
- Wenn die Anschlussleitung dieses Gerätes beschädigt wird, muss sie durch den Hersteller, seinen Kundendienst oder eine ähnlich qualifizierte Person ersetzt werden, um eine Gefährdung zu vermeiden.
- **Warnung:** Keine elektrischen Geräte innerhalb des Lebensmittellageraumes betreiben.

Bedien- und Kontrollelemente

Kindersicherung:

Die Tasten müssen mindestens 3 Sekunden betätigt werden.

Alarmquittierung:

Jede Taste kann zur Quittierung der Alarmfunktion genutzt werden.

❶ *Haupttaster EIN / AUS:*

❷ *Ferienschaltung:*

Der Kühlteil wird abgeschaltet, der Gefrierteil bleibt in Betrieb.

Bei längerer Abwesenheit Tür des Kühlteils öffnen, um Geruchsbildung zu vermeiden. An der Temperaturanzeige. Kühlraum (5) wird *OF* angezeigt.

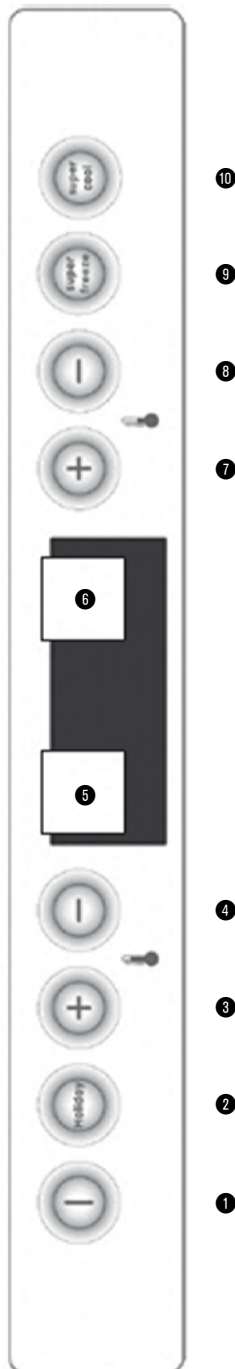

- ④ *Kühlraumtemperatur wärmer (bis max. 12 °C):*
Nach 3 Sekunden beginnt die Temperaturanzeige zu blinken und zeigt den gewählten Temperaturwert an. Mit jeder Tastenberührung kann jetzt der Temperaturwert um 1 °C wärmer gestellt werden. Bleibt der Finger auf der Taste so wird der Wert automatisch hoch gezählt bis der Finger von der Taste genommen wird oder der Maximalwert erreicht ist. Zirka 5 Sekunden nach dem Loslassen der Taste wird das Blinken der Anzeige beendet und die aktuelle Mitteltemperatur wird wieder angezeigt.
- ④ *Kühlraumtemperatur kälter (bis min. 2 °C):*
Nach 3 Sekunden beginnt die Temperaturanzeige zu blinken und zeigt den gewählten Temperaturwert an. Mit jeder Tastenberührung kann jetzt der Temperaturwert um 1 °C kälter gestellt werden. Bleibt der Finger auf der Taste so wird der Wert automatisch herunter gezählt bis der Finger von der Taste genommen wird oder der Minimalwert erreicht ist. Zirka 5 Sekunden nach dem Loslassen der Taste wird das Blinken der Anzeige beendet und die aktuelle Mitteltemperatur wird wieder angezeigt.
- ④ *Temperaturanzeige Kühlraum:*
Es wird ein über 2 Stunden gemittelter Temperaturwert angezeigt, der gelegentlich vom eingestellten Sollwert abweichen kann. Dies wird vor allem nach dem Abtauen oder nach längeren Türöffnungen der Fall sein. Bei Temperaturen kälter -5 °C wird LO angezeigt, bei Temperaturen wärmer +20 °C wird HI angezeigt.

- ④ *Temperaturanzeige Gefrierraum:*
Es wird ein über 2 Stunden gemittelter Istwert angezeigt, der gelegentlich vom eingestellten Sollwert abweichen kann. Dies wird von allem nach längeren Türöffnungen oder nach dem Einbringen grösserer Mengen warmer Ware der Fall sein. Bei Temperaturen kälter -30 °C wird LO angezeigt, bei Temperaturen wärmer -5 °C wird HI angezeigt.
- ④ *Gefrierraumtemperatur wärmer (bis max. -14 °C):*
Nach 3 Sekunden beginnt die Temperaturanzeige zu blinken und zeigt den gewählten Temperaturwert an. Mit jeder Tastenberührung kann jetzt der Temperaturwert um 1 °C wärmer gestellt werden. Bleibt der Finger auf der Taste so wird der Wert automatisch hoch gezählt bis der Finger von der Taste genommen wird oder der Maximalwert erreicht ist. Zirka 5 Sekunden nach dem Loslassen der Taste wird das Blinken der Anzeige beendet und die aktuelle Mitteltemperatur wird wieder angezeigt.
- ④ *Gefrierraumtemperatur kälter (bis min. -24 °C):*
Nach 3 Sekunden beginnt die Temperaturanzeige zu blinken und zeigt den gewählten Temperaturwert an. Mit jeder Tastenberührung kann jetzt der Temperaturwert um 1 °C kälter gestellt werden. Bleibt der Finger auf der Taste so wird der Wert automatisch herunter gezählt bis der Finger von der Taste genommen wird oder der Minimalwert erreicht ist. Zirka 5 Sekunden nach dem Loslassen der Taste wird das Blinken der Anzeige beendet und die aktuelle Mitteltemperatur wird wieder angezeigt.

④ **Schnellgefriertaste:**

Für den Gefrierraum wird maximale Kälteleistung zur Verfügung gestellt. In der Anzeige leuchtet eine Schneeflocke. Nach 24 Stunden wird automatisch auf die ursprüngliche Sollwerteinstellung zurückgestellt. Die Anzeige der Schneeflocke erlischt. Die Schnellgefrierfunktion kann auch vorzeitig, manuell durch erneutes Betätigen der Taste, abgeschaltet werden.

⑩ **Schnellkühltaste:**

Für den Kühlraum wird maximale Kälteleistung zur Verfügung gestellt. In der Anzeige leuchtet ein Ventilatorsymbol. Nach 24 Stunden wird automatisch auf die ursprüngliche Sollwerteinstellung zurückgestellt. Die Schnellkühlanzeige erlischt. Die Schnellkühlfunktion kann auch vorzeitig, manuell durch erneutes Betätigen der Taste, abgeschaltet werden. Nach Beendigung der Schnellkühlfunktion wird der Kühlteil automatisch abgetaut.

Türoffenwarnung Kühlraum

Nach 2 Min. blinkt die LED im Abstand von 15 Sekunden. Rückstellung durch beliebige Taste.

Nach 3 Min. blinkt die LED im Abstand von 5 Sekunden. Rückstellung durch beliebige Taste.

Nach 4 Min. blinkt die LED rhythmisch im Sekundentakt. Rückstellung durch beliebige Taste.

Nach 10 Min.: akustischer Alarm. Rückstellung durch Taste Alarmquittierung.

Dauer 3 Minuten, Wiederholung nach 30 Minuten

Ist die Gefrierraumtür länger als 10 Minuten geöffnet ertönt ein akustischer Alarm bis die Gefrierraumtür geschlossen wird oder der Alarm über die Betätigung einer Taste abgestellt wird.

Temperaturalarm

Es ertönt ein akustischer Alarm, wenn die Temperatur im Kühlraum 10 °C über den gewählten Temperaturwert angestiegen ist oder im Gefrierraum die gemittelte Temperatur wärmer als -9 °C ist. Der Temperaturalarm kann durch Betätigung einer beliebigen Taste ausgeschaltet werden.

Einfrieren

- Nur frische Lebensmittel sind für das Einfrieren geeignet.
- Damit die Temperatur des bereits eingelagerten Gefriergutes nicht zu stark ansteigt, nur kleine Mengen auf einmal einfrieren. Es kann in allen Gefriergutschalen eingefroren werden. Es ist vorteilhaft nur kleine Portionen abzupacken.
- Zum Einfrieren der maximalen Menge (Siehe Typschild) muss die obere Schublade verwendet werden. Hierzu sollte die Schnellgefriertaste nach dem Einlegen der Ware gedrückt werden. Die Temperatureinstellung von Kühlraum und Gefrierraum muss nicht geändert werden. Nach 24 Stunden wird die Schnellgefrierfunktion automatisch abgeschaltet
- Zum Einfrieren kleinerer Mengen kann ebenfalls die Schnellgefriertaste gedrückt werden. Es ist jedoch nicht nötig die Schnellgefrierfunktion über 24 Stunden einzuschalten.
- Einzufrierende Lebensmittel dürfen nicht mit bereits eingefrorenen in Berührung kommen. Aufgetautes Gefriergut darf nicht nochmals eingefroren werden, weil Lebensmittel verderben können.

Beerenschale

Mit der Beerenschale (Bild ②) können Sie Früchte (Beerenobst), Kräuter und Gemüse zum Garnieren schonend einfrieren. Das Einfriergut locker auf der Beerenschale verteilen. Achten Sie darauf, dass die Früchte nicht aneinander kleben. So bleiben diese weitgehend in ihrer Form erhalten. Nach 10 bis 12 Stunden in Beutel oder Behälter umfüllen und in einer Gefrierpackschale einlagern. Zum Auftauen das Gefriergut wieder locker nebeneinander ausbreiten.



②

Variable Innentür

Die Einhängeschalen (Bild ③) in der Innentür sind leicht verstellbar und bieten Ihnen die Möglichkeit einer individuellen Einteilung. Verstellen der Einhängeschalen und Flaschenhalter: zuerst nach oben drücken und herausziehen, gewünschte Höhe einstellen und in umgekehrter Reihenfolge einsetzen. Beachten Sie, dass der Deckel zur obersten Einhängeschale nicht verstellbar ist.

Abtauen

Der Kühlraum taut vollautomatisch ab. Dabei wird das Eis, welches sich an der Rückwand bildet, geschmolzen. Dies geschieht ca. ein bis zwei Mal am Tag in Abhängigkeit von den Türöffnungen. Wäh-



③

rend des Abtauens steigt die Temperatur im Kühlraum an damit das Eis an der Kühlraumrückwand vollständig abtaut. Nach dem Abtauen wird die Temperatur wieder auf den eingestellten Sollwert abgesenkt. Das Tauwasser fließt durch das Ablaufloch (Bild ④) aus und verdunstet in der Auffangschale ausserhalb des Gerätes.

Halten Sie den Sammelkanal und das Ablaufloch sauber, damit das Tauwasser ungehindert abfließen kann. Ablaufloch mit dem darin befindlichen grünen Reiniger säubern durch senkrecht Bewegung und Drehen desselben.

Das Gefrierabteil bei starker Eisbildung abtauen. Eine dicke Eisschicht verschlechtert die Kälteabgabe an das Gefriergut. Gefriergut während der Abtauzeit möglichst kühl und gut isoliert lagern, z.B. in Zeitungen einpacken.

Achtung: Verwenden Sie keine spitzen Gegenstände um Eis oder Festgefrorenes zu lösen. Gebrauchen Sie keine elektrischen Heizgeräte oder offene Flammen zum Abtauen.

- Kühlgerät am Haupttaster auf «off» schalten.
- Tauwasserablauf herausziehen (Bild ⑤)
- Wasserauffanggefäß unter Tauwasserablauf platzieren (Bild ⑥)
- Tür offen lassen.

- Nach dem Abtauen Innenraum reinigen und gut trocknen.
- Gerät am Haupttaster wieder einschalten

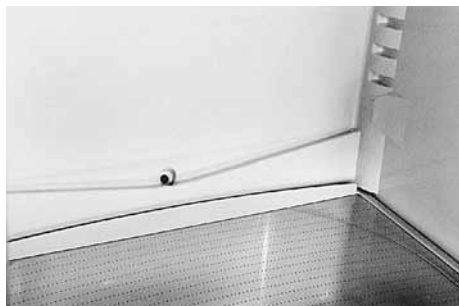

4

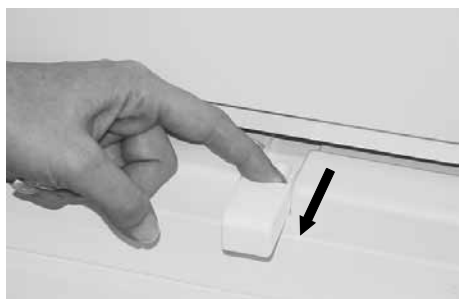

5



6

Kühlraum

Die bruchsicheren Glastablar sind individuell in der Höhe verstellbar. Die beiden Riegel seitlich ganz nach innen ziehen (Bild 7 a) und zum Fixieren abwärts nach hinten

drehen (Bild 7 b). Das Glastablar aus der hinteren Führung ziehen und an gewünschter Position in umgekehrter Reihenfolge wieder einsetzen. Halbe Abstellflächen ermöglichen, dass hohe Gefäße stehend aufbewahrt werden können.

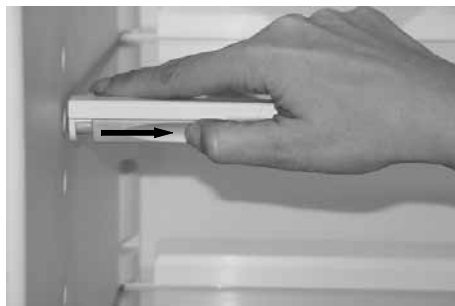

7 a

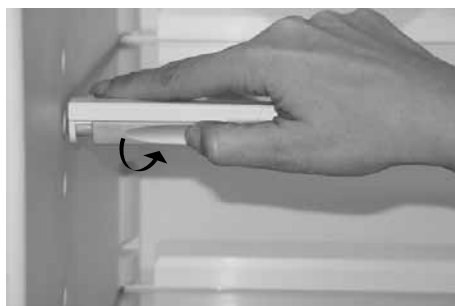

7 b

Reinigung

Für die hygienische Aufbewahrung der Speisen den Innenraum möglichst sauber halten. Den Innenraum von Zeit zu Zeit mit einer milden Seifenlauge auswaschen und nachtrocknen. Ein gelegentliches Ausreiben mit Essigwasser wirkt geruchsbindend und ist zu empfehlen. Durch Sauberhalten der Türdichtungen kann ein Festkleben und damit deren Beschädigung vermieden werden. *Keine scheuernden Reinigungsmittel oder kratzenden Lappen verwenden.* Türdichtungen mit einer weichen

Bürste oder einem Pinsel reinigen. Bei längerem Nichtgebrauch das Gerät am Haupttaster auf «off» schalten. Gerät ausräumen, abtauen, reinigen und Gerätetür sowie Gefrierabteiltür offen lassen.

- Das Bedien- und Kontrollelement nur mit einem leicht angefeuchteten Lappen reinigen.
- Darauf achten, dass möglichst kein Reinigungswasser durch die Ablauföffnung in die Verdunsterschale läuft.
- Vor Inbetriebnahme müssen das Gerät und die Dichtungen von Gerätetür und Gefrierabteiltür vollkommen trocken sein.

Tipps

Bei der Benutzung des neuen Gerätes sind folgende Punkte zu beachten:

- Das Gerät möglichst nicht in der Nähe von Heizkörpern, Heizrohren oder Rauchabzügen installieren und vor direkter Sonnenbestrahlung schützen.
- Ein neu in Betrieb genommenes Gerät benötigt ca. 15 Std. (mit Lebensmittel) bis es die normalen Betriebstemperaturen erreicht hat.
- Gerätetür möglichst kurzzeitig geöffnet halten. Bei Türöffnung über 2 Minuten beginnt die Beleuchtung zu blinken. Vergewissern Sie sich beim Schliessen, dass die Tür überall vollständig abdichtet. Die selbstschliessenden Scharniere unterstützen dies.
- Die Abkühldauer von Getränken und anderen Lebensmittel von Raumtemperatur auf Kühlraumtemperatur kann bis zu 6 Stunden dauern. Je mehr warme Speisen eingelagert werden, um so mehr verlängert sich diese Dauer.
- Verstellen der Temperatureinstellung hat keinen Einfluss auf die Abkühlgeschwindigkeit, sondern nur auf das Temperaturniveau.

- Warmes oder gar heisses Lagergut ausserhalb des Gerätes abkühlen lassen.
- Durch das Einlagern von feuchtigkeitsabgebender Lebensmittel kann es zu Kondensbildungen an den Glastablen kommen.
- Die elektronische Regelung taut den Kühlraum nur ungefähr einmal am Tag ab. Eine meistens sichtbare Eisbildung an der Rückwand im Kühlraum ist deshalb normal.
- Achten Sie darauf, dass das Kühlgut nicht mit der Rückwand des Kühlraumes in Berührung kommt, damit es nicht anfriert und beim Abtauen das Wasser nicht in den Kühlraum abgeleitet wird.
- Beim Einordnen beachten:
 - Öl und Fett nicht mit den Kunststoffteilen und der Türdichtung in Berührung bringen.
 - Im Kühlraum befinden sich bei jeder Temperatureinstellung die kältesten Bereiche an der Rückwand und über der untersten Ablage. Empfindliche Lebensmittel daher auf die unterste Ablage legen.
- Einordnungsbeispiel:
 - Im *Gefrierabteil* Lebensmittel einfrieren, lagern und Eis zubereiten.
 - Auf den *Tablaren* von oben nach unten Backwaren, fertige Speisen, Molkereiprodukte, Fleisch- und Wurstwaren.
 - In den *Einhängeschalen* von oben nach unten: Butter und Käse, Tuben, kleine Dosen und Eier, grosse Flaschen.
 - In der *Gemüseschale* Gemüse, Obst und Salate.

LED Beleuchtung auswechseln

Stromzufuhr unterbrechen: Stecker ausziehen oder Sicherung ausschalten.

Klicken Sie die LED-Beleuchtung aus (Bild 8). Lösen Sie die Steckverbindung zur LED-

Beleuchtung (Bild 8). Die neue LED-Beleuchtung bitte in umgekehrter Reihenfolge einsetzen.

Hinweis: Verwenden Sie bitte nur original LED-Beleuchtungen vom Hersteller.



8

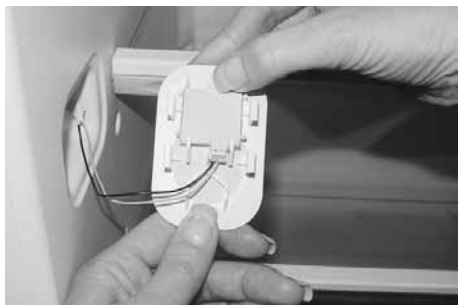

9

Störungen

Das Gerät wurde vor der Auslieferung auf einwandfreie Funktion geprüft. Im Falle von Betriebsstörungen wenden Sie sich bitte an die nächstgelegene Servicestelle unter Angaben der Modellnummer sowie der festgestellten Mängel. Störungen können auch durch das Ansprechen elektrischer Sicherungen entstehen. Der Schaden ist leicht behoben, wenn Sie die entsprechende Sicherung wieder aktivieren.

Anzeige nach Stromunterbruch

Ein Stromunterbruch wird dann angezeigt, wenn die Gefrierraumtemperatur nach dem Wiedereinschalten wärmer als $-9\text{ }^{\circ}\text{C}$ ist. In diesem Fall blinken die beiden Tem-

peraturanzeigen und zeigen die Temperaturwerte an, welche nach dem Wiedereinschalten gemessen wurden. Das Blinken der Temperaturanzeigen wird durch Betätigung einer beliebigen Taste abgestellt und die aktuellen Temperaturmittelwerte werden angezeigt.

Fühlerfehlfunktionen

- Fehleranzeige F1 am Temperaturdisplay links = Temperatursensor im Kühlraum defekt.
- Fehleranzeige F4 am Temperaturdisplay rechts (Temperatur Tiefkühlraum) = Temperatursensor im Gefrierraum defekt.
- Fehleranzeige F7 am Temperaturdisplay rechts = Umgebungstemperatursensor defekt

Notbetrieb

Wird ein Fühlerfehler F1 oder F4 angezeigt, so wird der Kühlschrank im Notbetrieb, unabhängig von den defekten Fühlern, zeitgesteuert weiter betrieben.

Garantie

Wir gewähren die Garantie ab Lieferdatum des Gerätes.

Allfällige Mängel, die während dieser Zeit trotz vorschriftsmässigem Gebrauch auftreten und auf einen Material- oder Fabrikationsfehler zurückzuführen sind, werden im Rahmen dieser Garantie durch den Kundendienst behoben.

Nicht unter Garantie fallen:

- LED-Defekte
- Bruch von Glasplatten und Kunststoffteilen
- Defekte durch Nichtbefolgen der Bedienungsanleitung oder unsachgemässen Gebrauch
- Schadenersatzansprüche, die über unsere Garantieleistungen hinausgehen
- Geräte, welche durch Dritte repariert wurden.

Betriebsgeräusche

Ganz normale Geräusche

Das Kühlen wird durch einen Kompressor (Kälteaggregat) ermöglicht.

Der Kompressor pumpt das Kältemittel durch das Kühlsystem. Dabei entstehen Betriebsgeräusche. Auch nach dem Ausschalten des Kompressors sind Geräusche durch Druck- und Temperaturunterschiede unvermeidbar.

Dieses Gerät ist nach dem neuesten Stand der Entwicklung, mit einem leisen Kompressor und einem geräuschoptimierten Kältekreis ausgestattet.

Dennoch lassen sich bestimmte Geräusche nicht ganz vermeiden und sind in ihrer Lautstärke abhängig von der Gerätegröße und Einbausituation.

Unmittelbar nach dem Einschalten des Kompressors sind die Betriebsgeräusche am besten hörbar.

Sie werden mit fortschreitender Betriebsdauer leiser.

Nicht normale Geräusche

Meist entstehen ungewöhnliche Geräusche durch einen ungeeigneten Einbau.

Das Gerät muss waagrecht und stabil aufgestellt bzw. eingebaut sein.

Rohrleitungen dürfen auf keinen Fall an einer Wand oder anderen Möbeln anstehen.

Auch dürfen die Rohrleitungen sich nicht gegenseitig berühren.

In offenen Küchen oder bei in Raumteiler eingebauten Geräten werden die normalen Betriebsgeräusche intensiver wahrgenommen. Dies ist jedoch kein Mangel sondern bedingt durch die Architektur.

Stichwort	Ursache	Bemerkung
Brummen	Kälteaggregat	normales Arbeitsgeräusch des Kälteaggregates, Lautstärke abhängig von der Gerätegröße
Surren	Ventilator	normales Betriebsgeräusch, durch Belüftung
Gurgeln Blubbern Rauschen	Kältekreislauf	normales Betriebsgeräusch, durch Strömung des Kältemittels im Kältekreis
Zischen	Kältekreislauf	normales Betriebsgeräusch durch Einspritzen des Kältemittels in den Verdampfer
Klappern	Tablare, Körbe, Einhängeschalen Beladung etc.	Innenteile so anordnen, dass sie sich nicht berühren bzw. dass sie fixiert sind.
Knacken	Gehäuse	normale, temperaturbedingte Spannungsdehnungen der Materialien z.B. Kunststoffe, Isolation
Klicken	Ventil	normales Schaltgeräusch des Ventils

Einbaukühlschrank Nische SMS 14/6 (1778 mm)

Bei Nischentiefen 550 werden die Leistungsdaten des Gerätes ebenfalls garantiert

Die elektrische Sicherheit (Berührungsschutz) ist durch den Einbau sicherzustellen. Ist der Netzstecker nach dem Aufstellen des Gerätes nicht mehr zugänglich, so ist installtionsseitig eine Trennvorrichtung vorzusehen. Als Trennvorrichtung gelten Schalter mit einer Kontaktöffnung von mindestens 3 mm, dazu gehören LS-Schalter und Sicherungen sowie Schütze.

Lüftungsquerschnitt
oben und unten min. 200 cm²

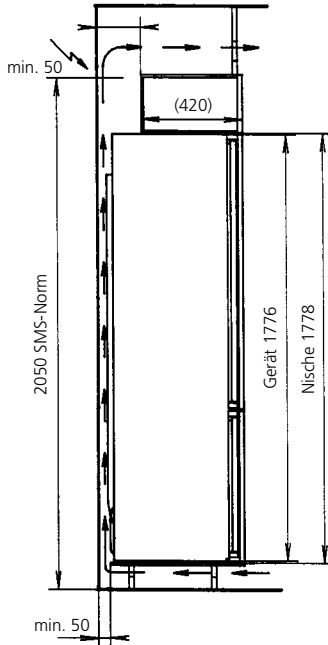
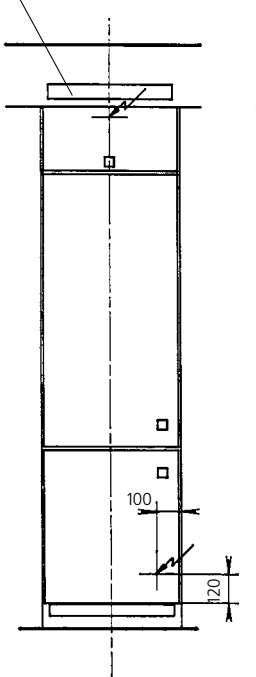

Türblätter CH

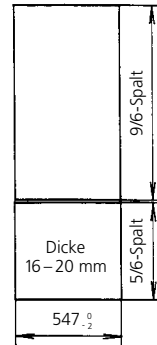

Türblätter EU

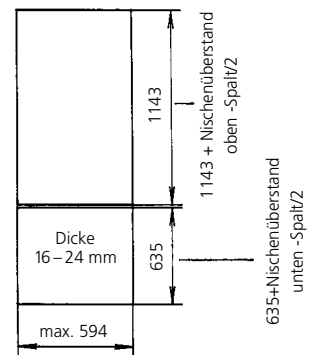

Integriert CH

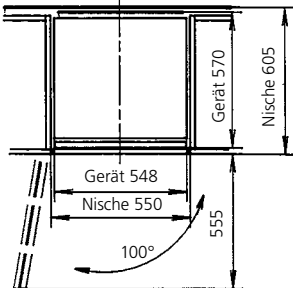

Dekorrahmen

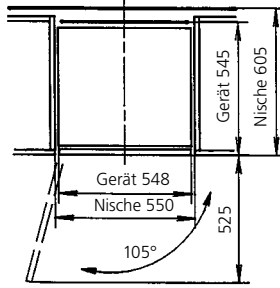

Integriert EU

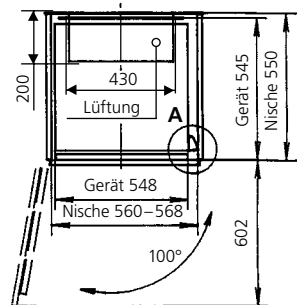

Chère Cliente, Cher Client,

Vous possédez un réfrigérateur moderne, consommant donc peu de courant. Nous vous félicitons de votre achat!

Ce réfrigérateur a été conçu et fabriqué conformément aux directives européennes, aux normes nationales et internationales en vigueur. Avec l'apposition du marquage CE, après contrôle du produit par des organismes de contrôle agréés, le fabricant certifie le respect des normes et directives en vigueur relatives aux réfrigérateurs et aux congélateurs.

Elimination de l'ancien appareil

Rendre immédiatement inutilisables les appareils usagés (p. ex. couper le cordon d'alimentation). Veillez, ce faisant, à ce que les conduites de votre appareil ne soient pas endommagées jusqu'à son transport en un lieu où il sera éliminé dans les règles conformes à la protection de l'environnement. A cet effet, adressez-vous au service compétent de votre commune. (Dégager les charnières et enlever les portes afin que des enfants en train de jouer ne s'enferment pas à l'intérieur mettant ainsi leur vie en danger).

Elimination de l'emballage

Tous les matériaux d'emballage employés sont compatibles avec l'environnement et recyclables.

Instructions de sécurité et avertissements

Avant de mettre l'appareil en service, nous vous prions de lire attentivement les instructions figurant dans le mode d'emploi et de conserver ce dernier pour un futur utilisateur éventuel de l'appareil.

- Mettre en sûreté électrique (protection contre les contacts accidentels) en l'encastrant comme il faut.

- N'utilisez cet appareil qu'à des usages domestiques et comme décrit dans le mode d'emploi.
- Cet appareil n'est pas conçu pour être utilisé par les personnes aux capacités physiques, sensorielles ou intellectuelles réduites ou ne disposant pas d'expérience et de connaissances suffisantes, sauf si elles sont surveillées ou instruites par une personne responsable de leur sécurité quant à l'utilisation de l'appareil.
Surveiller les enfants pour s'assurer qu'ils ne jouent pas avec l'appareil.
- Si votre l'appareil vous a été livré endommagé, mettez-vous immédiatement en contact avec votre fournisseur.
- Ne pas utiliser de rallonge.
- Les réparations et autres interventions ne doivent être réalisées que par un réparateur qualifié.
- Pour le nettoyage, couper l'alimentation électrique: sortir la fiche ou déconnecter le fusible. Ne jamais tirer la fiche de la prise par le câble ou avec des mains mouillées. Toujours saisir la fiche et l'extraire droite de la prise.
- Conserver les alcools concentrés uniquement fermés et placés debout. De plus, ne jamais ranger de matières explosives dans l'appareil. **Risques d'explosion!**
- Cet appareil ne comporte pas de CFC et de FC. Il contient le réfrigérant écologique isobutane (R600a) en petites quantités.
- Lors de la manipulation de l'appareil, toujours veiller à ce que le circuit réfrigérant ne soit pas endommagé. Si, cependant, le cas se présentait, éviter la présence de toute flamme vive ou sources d'étincelles. Aérer le local où se trouve l'appareil pendant quelques minutes.
- Un appareil ayant un circuit réfrigérant endommagé ne doit pas être mis en service.

- En montage encastré, il faut veiller à ce que les orifices d'admission et de sortie d'air ne soient pas obstrués ou recouverts.
- Pour accélérer le dégivrage, aucun moyen mécanique ou artificiels autres que ceux recommandés ne doivent être employés.
- Si l'appareil est utilisé à d'autres usages que ceux pour lesquels il a été prévu, manipulé ou réparé de manière impropre et incompétente, toute responsabilité sera déclinée en cas de dommages éventuels consécutifs.
- Si le câble de raccordement de cet appareil est endommagé, il doit être remplacé par le fabricant ou son service après-vente, ou par un technicien qualifié, pour éviter tout danger.
- Remarque importante: ne pas utiliser d'appareils électriques dans le compartiment destiné aux produits alimentaires.

Éléments de contrôle et de commande:

Sécurité enfants:

Les touches doivent être maintenues enfoncées au moins 3 secondes.

Acquittement de l'alarme:

N'importe quelle touche peut être utilisée pour acquitter la fonction d'alarme.

- ❶ *Interrupteur principal MARCHE/ARRÊT:*
- ❷ *Mode «vacances»:*
Le réfrigérateur est arrêté, le congélateur reste en service. L'afficheur de température du réfrigérateur (5) indique OF.
- ❸ *Augmenter la température du réfrigérateur (jusqu'à 12 °C au maximum):*
Au bout de 3 secondes, l'affichage de la température se met à clignoter et indique la température sélectionnée.

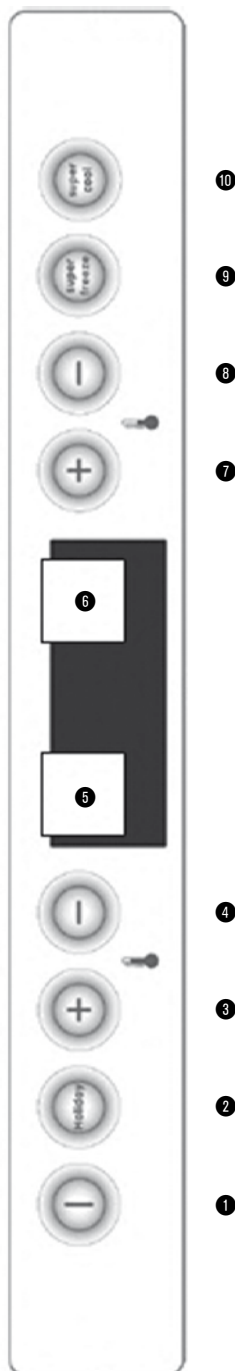

Chaque appui sur la touche permet d'augmenter la température de 1 °C. Si on garde le doigt appuyé sur la touche, la valeur augmente automatiquement jusqu'à ce que l'on relâche la touche ou que la valeur maximale soit atteinte. Environ 5 secondes après que la touche a été relâchée, l'affichage cesse de clignoter et la température moyenne actuelle est à nouveau affichée.

④ *Abaissement de la température du réfrigérateur*

(jusqu'à 2 °C au minimum):

Au bout de 3 secondes, l'affichage de la température se met à clignoter et indique la température sélectionnée. Chaque appui sur la touche permet de réduire la température de 1 °C. Si on garde le doigt appuyé sur la touche, la valeur diminue automatiquement jusqu'à ce que l'on relâche la touche ou que la valeur minimale soit atteinte. Environ 5 secondes après que la touche a été relâchée, l'affichage cesse de clignoter et la température moyenne actuelle est à nouveau affichée.

⑤ *Affichage de la température du réfrigérateur:*

La température affichée est une moyenne sur 2 heures qui peut parfois s'écarter de la valeur de consigne réglée, notamment après un dégivrage ou une ouverture prolongée de la porte. L'affichage indique LO si la température est inférieure à -5 °C et HI si elle dépasse +20 °C.

⑥ *Affichage de la température du congélateur:*

La température affichée est une moyenne sur 2 heures qui peut parfois s'écarter de la valeur de consigne réglée, en particulier après une ouverture prolongée de la porte ou l'introduction de quantités

importantes de produits tièdes. L'affichage indique LO si la température est inférieure à -30 °C et HI si elle dépasse -5 °C.

⑦ *Augmentation de la température du congélateur*

(jusqu'à -14 °C au maximum):

Au bout de 3 secondes, l'affichage de la température se met à clignoter et indique la température sélectionnée. Chaque appui sur la touche permet d'augmenter la température de 1°C. Si on garde le doigt appuyé sur la touche, la valeur augmente automatiquement jusqu'à ce que l'on relâche la touche ou que la valeur maximale soit atteinte. Environ 5 secondes après que la touche a été relâchée, l'affichage cesse de clignoter et la température moyenne actuelle est à nouveau affichée.

⑧ *Abaissement de la température du congélateur*

(jusqu'à -24 °C au minimum):

Au bout de 3 secondes, l'affichage de la température se met à clignoter et indique la température sélectionnée. Chaque appui sur la touche permet de réduire la température de 1°C. Si on garde le doigt appuyé sur la touche, la valeur baisse automatiquement jusqu'à ce que l'on relâche la touche ou que la valeur minimale soit atteinte. Environ 5 secondes après que la touche a été relâchée, l'affichage cesse de clignoter et la température moyenne actuelle est à nouveau affichée.

⑨ *Touche de congélation rapide:*

Le rendement frigorifique maximal est fourni pour le congélateur. L'affichage représente un flocon de neige. Au bout de 24 heures, la température revient automatiquement à la valeur de consi-

gne initiale. Le flocon de neige s'éteint. La fonction de congélation rapide peut aussi être interrompue avant 24 heures en appuyant à nouveau sur la touche.

⑩ *Touche de réfrigération rapide:*

Le rendement frigorifique maximal est fourni pour le réfrigérateur. L'affichage représente un ventilateur. Au bout de 24 heures, la température revient automatiquement à la valeur de consigne initiale. Le symbole de réfrigération rapide s'éteint. La fonction de réfrigération rapide peut aussi être interrompue avant 24 heures en appuyant à nouveau sur la touche. Après la fin de la réfrigération rapide, le réfrigérateur dégivre automatiquement.

Alerte d'ouverture de la porte du réfrigérateur

Au bout de 2 minutes, la DEL clignote à intervalles de 15 secondes. Réinitialisation par n'importe quelle touche.

Au bout de 3 minutes, la DEL clignote à intervalles de 5 secondes. Réinitialisation par n'importe quelle touche.

Au bout de 4 minutes, la DEL clignote 1 fois par seconde. Réinitialisation par n'importe quelle touche.

Au bout de 10 minutes, alarme sonore. Réinitialisation par la touche d'acquiescement de l'alarme. Durée 3 minutes, répétition après 30 minutes.

Si la porte du congélateur reste ouverte pendant plus de 10 minutes, une alarme sonore se déclenche jusqu'à ce que la porte soit refermée ou que l'alarme soit neutralisée en appuyant sur une touche.

Alarme de température

Une alarme sonore se déclenche si la température dans le réfrigérateur dépasse la valeur réglée de 10 °C ou si la température

moyenne dans le congélateur est supérieure à -9 °C. L'alarme de température peut être désactivée en appuyant sur n'importe quelle touche.

Congélation

■ Seules des aliments frais conviennent à la congélation.

■ Pour éviter que la température des aliments déjà surgelés s'éleve de trop, ne congeler que de petites quantités à la fois. Il est possible de congeler dans chacune des bacs. Il est préférable de n'emballer que par petites portions.

■ Pour congeler la quantité maximale (voir plaque signalétique), utiliser le tiroir du haut. Appuyer sur la touche de congélation rapide après avoir introduit les produits. Ne pas modifier les réglages de température du réfrigérateur et du congélateur. La fonction de congélation rapide est désactivée automatiquement au bout de 24 heures.

■ Pour congeler de petites quantités, il est possible d'utiliser la fonction de congélation rapide, mais il n'est pas nécessaire de la maintenir pendant 24 heures.

■ Les aliments à congeler ne doivent pas entrer en contact avec celles déjà surgelés. Les produits alimentaires décongelés ne doivent pas être recongelés, car ils risquent de s'altérer.

Plateau de congélation

Le plateau de congélation (figure ②), permet de conserver des fruits (baies), des herbes et des légumes pour les garnitures. Déposer sans serrer les produits sur le plateau de congélation. Veiller à ce que les fruits ne collent pas ensemble. Ils gardent ainsi largement leur forme. Après 10 à 12 heures, transvaser dans un sachet ou un récipient et

déposer dans un bac de congélation. Pour dégeler, déposer de nouveau les produits les uns près des autres sans les serrer.



2

Contre-porte variable

Les balconets (figure 3) de la contre-porte sont facilement réglables et vous offrent la possibilité d'une répartition individuelle. Ajustage des balconets et des galeries de maintien des bouteilles: presser d'abord vers le haut et tirer, régler la hauteur désirée et insérer dans l'ordre inverse. Noter que le couvercle du balconet supérieur n'est pas réglable.



3

Dégivrage

Le réfrigérateur dégivre automatiquement pour faire fondre la glace qui se forme sur la paroi du fond. Cette opération a lieu une ou deux fois par jour, selon la fréquence d'ouverture des portes. Pendant le dégivrage, la température augmente à l'intérieur du réfrigérateur et la glace déposée sur la paroi arrière fond complètement. Une fois la glace fondue, la température est ramenée à la consigne réglée. L'eau de dégivrage sort par le trou d'évacuation (figure 4) et s'évapore dans le bac collecteur, à l'extérieur de l'appareil.

Maintenir le canal collecteur et le trou d'évacuation bien propres de manière à ce que l'eau de dégivrage puisse s'écouler sans encombre. Nettoyer le trou d'évacuation avec le nettoyeur vert se trouvant dedans par des mouvements verticaux et rotatifs.

Dégivrer le compartiment de congélation lorsqu'une épaisse couche de glace s'est formée. Cette couche entrave la congélation des aliments. Pendant le dégivrage, entreposer les produits surgelés dans un endroit aussi froid que possible en les isolant bien à l'aide, p. ex. de papier journal.

- déclencher l'appareil au moyen de la touche principale.
- Tirer le canal d'évacuation (figure 5).
- Placer un bac de récupération de l'eau de dégivrage sous le canal d'évacuation (figure 6).
- Laisser la porte ouverte.

Le dégivrage peut être sensiblement accéléré en plaçant un récipient contenant de l'eau chaude dans le compartiment de congélation. *Attention:* ne jamais utiliser d'objets pointus pour détacher la glace ou les matières prises dans celle-ci. Ne pas employer d'appareils de chauffage électriques ou de flammes vives pour dégivrer.

- Après le dégivrage, nettoyer et bien sécher l'intérieur.
- enclencher l'appareil au moyen de la touche principale.



4

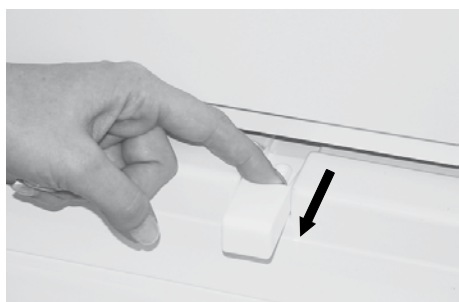

5



6

Compartment réfrigérant

Les étagères en verre incassable sont réglables individuellement en hauteur. Tirer les deux taquets à fond vers l'intérieur (fig. 7 a) et pour fixer les tourner en bas vers l'arrière (fig. 7 b). Tirer la plaque de verre du guidage arrière et la replacer en sens inverse à la position souhaitée. La surface de rangement subdivisée permet de conserver en position verticale des récipients de grande hauteur.

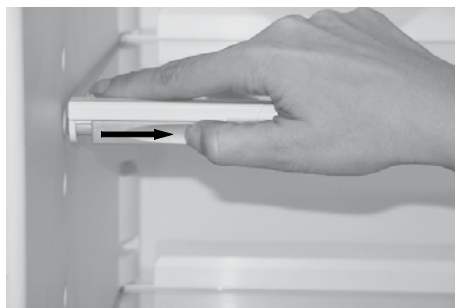

7 a

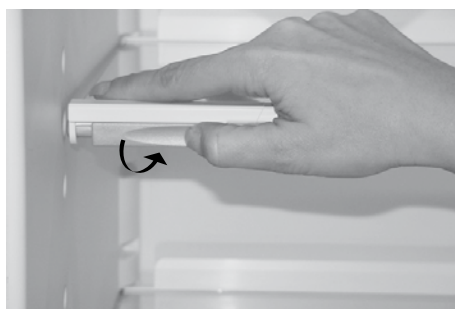

7 b

Nettoyage

L'appareil doit être maintenu bien propre pour une conservation hygiénique des aliments. Le nettoyer de temps en temps avec de l'eau savonneuse peu concentrée et le sécher. Il est recommandé de le frotter occasionnellement avec de l'eau vinaigrée pour enlever les odeurs. En nettoyant les joints de porte, on évite qu'ils se collent sur la carcasse et se détériorent en conséquence. Ne pas employer de détergers abrasifs ou de chiffons rugueux susceptibles de provoquer des égratignures. Nettoyer les joints de porte à l'aide d'une brosse ou d'un pinceau souple. Si l'appareil n'est pas utilisé pendant une période prolongée, déclencher l'appareil au moyen de la touche principale. Le vider, dégivrer, nettoyer et laisser ouvertes les portes du compartiment réfrigérant et du compartiment congélateur.

- Nettoyer les éléments de commande et de contrôle seulement avec un chiffon humide.
- Veiller, autant que possible, à ce que de l'eau de nettoyage ne s'écoule pas dans le bac collecteur par le trou d'évacuation.
- Avant la mise en service, veiller à ce que l'appareil et les joints des portes du compartiment réfrigérant et du congélateur soient complètement secs.

Conseils

Tenir compte des points suivants lors de l'utilisation de votre nouvel appareil:

- Installer l'appareil autant que possible loin de corps de chauffe, tuyaux de chauffage ou conduites de fumée et du rayonnement direct du soleil.
- Un appareil nouvellement mis en service a besoin d'env. 15 heures (avec des aliments) pour atteindre les températures normales de service.
- Maintenir la porte de l'appareil ouverte aussi brièvement que possible. Lors d'ouvertures dépassant 2 minutes, l'éclairage commence à clignoter. S'assurer en fermant que la porte soit partout bien hermétique. Les charnières autorabattantes assistent l'opération.
- La durée de refroidissement des boissons et autres aliments depuis la température ambiante à celle de réfrigération peut demander jusqu'à 6 heures. Plus de aliments chauds sont entreposés, plus cette durée se prolonge.
- Le réglage du sélecteur de température n'a aucune influence sur la vitesse de refroidissement, mais uniquement sur le niveau de température.
- Laisser refroidir les aliments chauds ou même brûlants à l'extérieur de l'appareil.
- Le stockage de marchandises dégageant de l'humidité peut entraîner la formation d'eau de condensation sur les étagères en verre.

- En raison du fait que la régulation électronique du compartiment réfrigérant ne dégivre approximativement qu'une fois par jour, la formation de glace sur la paroi arrière du compartiment est plus importante que dans le cas des réfrigérateurs existants jusqu'à maintenant.
- Veiller à ce que les aliments réfrigérés ne touchent pas la paroi arrière du compartiment réfrigérant de manière à ce qu'elles ne gèlent pas au contact celle-ci et que lors du dégivrage, l'eau ne soit pas dérivée dans le compartiment.
- Lors du rangement, veiller à ce que:
 - Les huiles et graisses n'entrent pas en contact avec les pièces en plastique et le joint de la porte.
 - Dans le compartiment réfrigérant, les zones les plus froides se trouvent, pour toutes les positions du sélecteur de température, près de la paroi arrière et au dessus de l'étagère en verre inférieure. En conséquence, mettre les aliments sensibles sur l'étagère inférieure.
- Exemple de rangement:
 - Surgeler et entreposer les aliments alimentaires, préparer les glaçons dans *le congélateur*.
 - Placer sur *les étagères* de haut en bas, pâtisseries, repas préparés, produits laitiers, viandes et charcuterie.
 - Dans *les balconets* de haut en bas: beurre et fromages, tubes, petites boîtes et œufs, grandes bouteilles.
 - Dans *les bacs à légumes*: légumes, fruits et salades.

Changement de l'éclairage

Couper l'alimentation électrique: sortir la fiche ou déconnecter le fusible.

Décliquer l'éclairage par DEL (figure 8). Desserrer le cavalier de l'éclairage (figure 9). Remettre le nouvel éclairage dans le sens contraire.

Remarque: Utiliser uniquement des DEL d'origine!



8

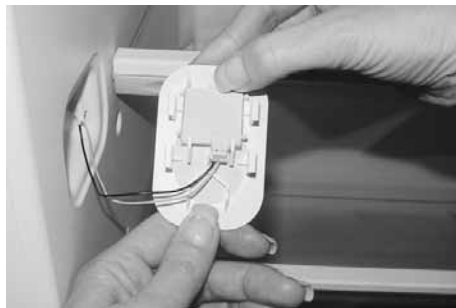

9

Pannes

Le parfait fonctionnement de l'appareil a été vérifié avant sa livraison. En cas de panne, s'adresser au point de service le plus proche en indiquant le numéro de modèle et la défaillance constatée.

Des pannes peuvent également survenir à la suite de déclenchements de coupe-circuits électriques. On remédie facilement au dommage en réactivant le coupe-circuit concerné.

Affichage après coupure de courant

Une coupure de courant est signalée si la température du congélateur dépasse $-9\text{ }^{\circ}\text{C}$ lors du rétablissement de la tension. Dans ce cas, les deux indicateurs de température clignotent et indiquent la température mesurée après le redémarrage. Le clignotement s'arrête lorsqu'on appuie sur une touche quelconque et les indicateurs de température affichent les températures moyennes actuelles.

Défaut de fonction d'une sonde:

- message d'erreur F1 à gauche de l'affichage = sonde temperature frigo défectueuse
- Affichage d'erreur F4 sur l'afficheur de température à droite (température dans le congélateur) = sonde de température défectueuse dans le congélateur.
- message d'erreur F7 à droite de l'affichage = sonde temperature environnement défectueuse

Fonctionnement en mode dégradé

Si un défaut d'une sonde F1 ou F4 est signalé, le réfrigérateur passe en mode dégradé et continue à fonctionner avec un contrôle en fonction du temps, indépendamment des sondes défectueuses.

Garantie

Nous vous accordons la garantie dès la date de livraison de l'appareil.

Toute défaillance survenant pendant cette période malgré une utilisation conforme aux instructions du mode d'emploi et due à un défaut de matériel ou de fabrication, sera réparée gratuitement dans le cadre de cette garantie par le service après-vente.

Ne sont pas couverts par la garantie:

- DEL defectueux
- bris de plaques en verre et de pièces en plastique
- pannes dues à la non observation du mode d'emploi ou usage inapproprié
- demandes de dédommagement dépassant nos prestations de garantie
- appareils réparés par des tiers.

Bruits de fonctionnement

Bruits tout à fait normaux

C'est un compresseur (groupe frigorifique) qui permet la réfrigération. Le compresseur pompe le fluide réfrigérant et le fait passer dans le système de réfrigération. Cela provoque des bruits de fonctionnement. Même lorsque le compresseur est au repos, les bruits dus aux différences de pression et de température sont inévitables.

Cet appareil ultramoderne est équipé d'un compresseur silencieux et d'un circuit frigorifique dont le niveau sonore a été optimisé.

Il est toutefois impossible d'éviter complètement certains bruits et leur volume sonore dépend de la taille de l'appareil.

Dès que le compresseur se met en marche, c'est à ce moment-là que les bruits de fonctionnement sont le plus audibles. Ils diminuent d'intensité au fur et à mesure.

Bruits anormaux

Les bruits insolites tiennent la plupart du temps au fait que l'appareil n'est pas correctement installé.

L'appareil doit être installé ou encastré sur une surface plane et être stable.

Les tuyaux ne doivent en aucun cas toucher un mur ou d'autres meubles.

Les tuyaux ne doivent pas non plus s'entre-toucher.

On perçoit plus les bruits de fonctionnement normaux dans les cuisines ouvertes ou lorsque les appareils sont encastrés dans une séparation de pièce. Il ne s'agit pas là d'un défaut de l'appareil, mais d'un problème d'architecture.

Bruit	Cause	Remarque
Ronflement	Groupe frigorifique	Bruit normal du groupe frigorifique en marche, le volume dépend de la taille de l'appareil
Ronronnement	Ventilateur	Bruit de fonctionnement normal dû à la ventilation
Gargouillement Glouglous Bruit de liquide	Cycle frigorifique	Bruit de fonctionnement normal dû à la circulation du fluide réfrigérant dans le circuit frigorifique
Sifflement	Cycle frigorifique	Bruit de fonctionnement normal dû à l'injection du fluide réfrigérant dans l'évaporateur
Cliquetis	Clayettes, bacs, balconnets, chargement, etc.	Fixer les éléments intérieurs ou éviter qu'ils se touchent
Craquement	Habillage du réfrigérateur	Tensions et allongements normaux des matériaux, p. ex., des matières plastiques, de l'isolation, dus à la température
Déclic	Soupape	Bruit normal de mise en route de la Soupape

Réfrigérateur à encastrer niche SMS 14/6 (1778 mm)

Les caractéristiques de performance sont également assurées pour les niches de profondeur 550

Mettre en sûreté électrique (protection contre les contacts accidentels) en l'encastrant comme il faut. Si la prise de courant n'est plus accessible après l'encastrement de l'appareil, il faut prévoir un organe de coupure sur l'installation. Comme organe de coupure sont admis les interrupteurs avec une distance de contacts d'au moins 3 mm, les fusibles, les disjoncteurs automatiques et les contacteurs.

Section d'aération en haut et en bas min. 200 cm²

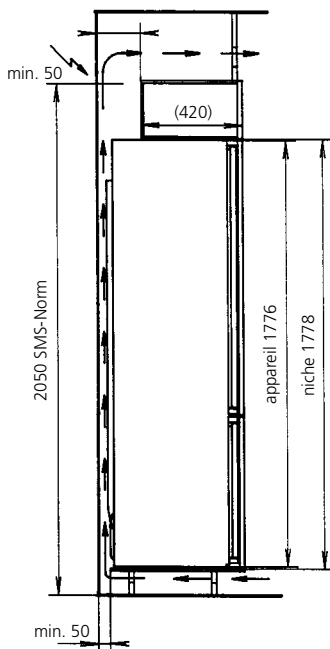
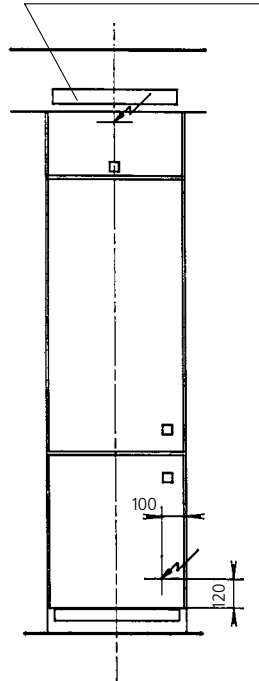

panneaux de porte CH

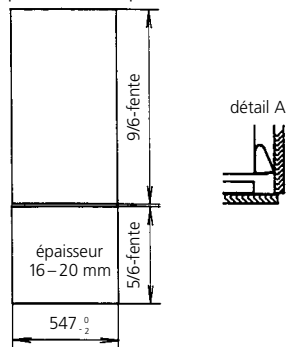

panneaux de porte EU

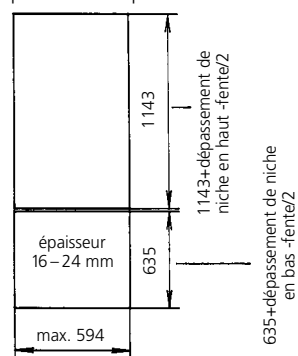

intégré CH

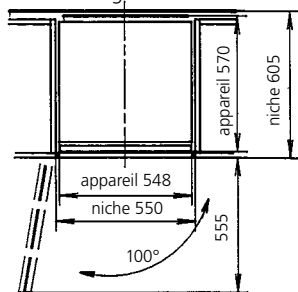

cadre décoratif

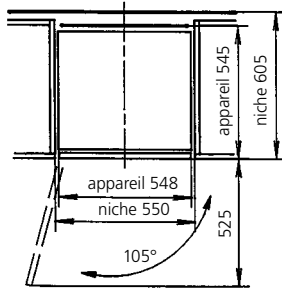

intégré EU

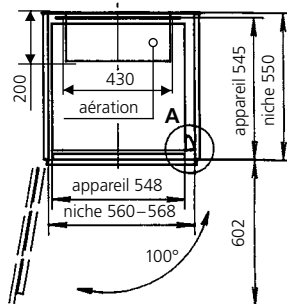

Stimata cliente, stimato cliente

Lei è in possesso di un moderno frigorifero con basso consumo di elettricità. Ci congratuliamo con Lei per il suo acquisto!

Questo frigorifero è stato costruito e prodotto conformemente alle attuali direttive europee e alle norme nazionali e internazionali in vigore. L'applicazione del marchio CE, dopo la verifica del prodotto da parte degli enti preposti, conferma che il produttore rispetta le direttive e le norme valide per frigoriferi e frigocongelatori ad uso domestico.

Lo smaltimento di un vecchio apparecchio

Gli apparecchi fuori uso devono essere immediatamente resi inutilizzabili (p.es. tagliare il cavo di alimentazione). Abbia cura che le tubazioni dell'impianto apparecchio non vengano danneggiate prima che l'apparecchio venga portato via per essere eliminato in maniera ecologica. Per l'eliminazione del suo vecchio apparecchio voglia rivolgersi all'ufficio competente del suo comune. (Mollare le cerniere e togliere le porte, in modo che i bambini che giocano non si chiudano dentro mettendo la loro vita in pericolo.)

Eliminazione dell'imballaggio

Tutti i materiali d'imballaggio utilizzati sono rispettosi dell'ambiente e riciclabili.

Norme di sicurezza e avvertenze

Prima di mettere in funzione l'apparecchio, leggete attentamente le istruzioni per l'uso e conservatele anche per gli altri utilizzatori.

- La protezione contro le scariche elettriche deve essere assicurata dall'installatore.
- Utilizzate questo apparecchio solo per uso domestico e come descritto nelle istruzioni.
- Non è previsto l'uso del presente apparecchio da parte di persone con ridotte capacità fisiche, sensoriali e intellettuali oppure con insufficienti conoscenze o

scarsa esperienza, a meno che queste persone non vengano sorvegliate o istruite da un responsabile per la loro sicurezza per quanto riguarda l'utilizzo dell'apparecchio.

Prestare attenzione ai bambini per assicurare che non possano giocare con l'apparecchio.

- Se l'apparecchio che avete ricevuto fosse difettoso, mettetevi immediatamente in contatto con il vostro fornitore.
- Non utilizzate cavi di prolunga.
- Riparazioni e altri interventi possono essere effettuati esclusivamente da un tecnico manutentore.
- Per la pulizia togliete la corrente: staccate la spina e aprite l'interruttore automatico o togliete il fusibile. Non staccate mai la spina tirandola per il cavo né afferrandola con le mani bagnate. Afferrate sempre saldamente la spina e tiratela in fuori dritta dalla presa.
- Conservate i liquidi ad alta gradazione alcolica solo in bottiglie ben chiuse e poste in piedi, inoltre non conservate nel frigorifero sostanze esplosive. **Pericolo d'esplosione!**
- Questo frigorifero è privo di CFC e FC e contiene una quantità limitata del refrigerante isobutano (R600a), che non danneggia l'ambiente.
- Nell'uso dell'apparecchio occorre prestare attenzione a non danneggiare il circuito refrigerante. Se dovesse però capitare un inconveniente del genere, evitate fiamme vive e fonti d'accensione di qualsiasi genere. Il locale in cui si trova l'apparecchio deve essere ventilato per alcuni minuti.
- Non si deve assolutamente mettere in funzione un apparecchio il cui circuito refrigerante è danneggiato.

- Se l'apparecchio è incassato, bisogna fare attenzione a non coprire né chiudere le aperture di entrata e di uscita dell'aria di ventilazione.
- Per accelerare lo sbrinamento non si devono utilizzare mezzi meccanici o artificiali di qualsiasi genere, diversi da quelli consigliati.
- Se l'apparecchio viene adibito a uno scopo improprio, usato nel modo sbagliato o non è riparato a regola d'arte, si declina qualsiasi responsabilità per gli eventuali danni. In un caso del genere decadono la garanzia e qualsiasi pretesa di responsabilità.
- Nel caso il cavo di collegamento di questo apparecchio dovesse essere danneggiato, deve essere sostituito dal fabbricante, o dal suo servizio assistenza clienti o da una persona adeguatamente qualificata, per evitare pericoli.
- Avvertimento. Non usare apparecchi elettrici all'interno del deposito di derrate alimentari.

Elementi di comando e di controllo

Sicurezza bambini:

I tasti devono essere azionati almeno per 3 secondi.

Reset dell'allarme:

Per resettare l'allarme, può essere utilizzato un qualsiasi tasto.

- ① **Interruttore principale ON / OFF:**
- ② **Modalità ferie:**
Il frigorifero viene spento, il congelatore rimane in funzione. Sul display della temperatura per il vano frigorifero (5) appare OFF.
- ③ **Aumento della temperatura nel vano frigorifero (fino a max. 12 °C):**
Tenendo premuto il tasto per più di 3 secondi, il display della temperatura ini-

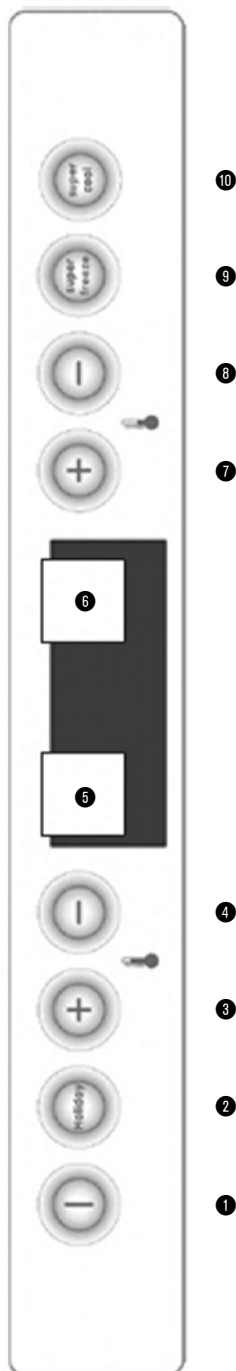

zia a lampeggiare e segna il valore selezionato. Ad ogni pressione del tasto corrisponde un aumento della temperatura di 1 °C. Tenendo premuto il tasto, il valore sale automaticamente fino a raggiungere il valore massimo oppure finché si rilascia il dito. Circa 5 secondi dopo il rilascio, il display smette di lampeggiare e viene di nuovo indicato il valore medio attuale della temperatura.

④ *Diminuzione della temperatura nel vano frigorifero (fino a un minimo di 2 °C):*

Tenendo premuto il tasto per più di 3 secondi, il display della temperatura inizia a lampeggiare e segna il valore selezionato. Ad ogni pressione del tasto corrisponde una diminuzione della temperatura di 1 °C. Tenendo premuto il tasto, il valore diminuisce automaticamente fino a raggiungere il valore minimo oppure finché si rilascia il dito. Circa 5 secondi dopo il rilascio, il display smette di lampeggiare e viene di nuovo indicato il valore medio attuale della temperatura.

⑤ *Indicazione della temperatura nel vano frigo:*

Viene indicato il valore medio delle ultime due ore, che a volte può differire dal valore nominale impostato. Questo succede soprattutto dopo lo sbrinamento oppure quando la porta rimane aperta a lungo. Con temperature inferiori a -5 °C appare la scritta LO, con temperature maggiori di +20 °C viene indicato HI.

⑥ *Indicazione della temperatura nel vano freezer:*

Viene indicato il valore medio delle ultime due ore, che a volte può differire dal valore nominale impostato. Questo succede soprattutto quando la porta rimane aperta a lungo o quando vengono introdotte grandi quantità di cibo da congela-

re. Con temperature inferiori a -30 °C appare la scritta LO, con temperature maggiori di -5 °C viene indicato HI.

⑦ *Aumento della temperatura nel vano freezer (fino a max. -14 °C):*

Tenendo premuto il tasto per più di 3 secondi, il display della temperatura inizia a lampeggiare e segna il valore selezionato. Ad ogni pressione del tasto corrisponde un aumento della temperatura di 1 °C. Tenendo premuto il tasto, il valore aumenta automaticamente fino a quando non si rilascia il dito oppure fino a raggiungere il valore massimo. Circa 5 secondi dopo il rilascio, il display smette di lampeggiare e viene di nuovo indicato il valore medio attuale della temperatura.

⑧ *Diminuzione della temperatura nel vano freezer (fino a un minimo di -24 °C):*

Tenendo premuto il tasto per più di 3 secondi, il display della temperatura inizia a lampeggiare e segna il valore selezionato. Ad ogni pressione del tasto corrisponde una diminuzione della temperatura di 1 °C. Tenendo premuto il tasto, il valore diminuisce automaticamente fino a quando non si rilascia il dito oppure fino a raggiungere il valore minimo. Circa 5 secondi dopo il rilascio, il display smette di lampeggiare e viene di nuovo indicato il valore medio attuale della temperatura.

⑨ *Tasto congelamento rapido:*

Per il vano freezer viene messa a disposizione la massima potenza di raffreddamento. Sul display appare il simbolo del cristallo di neve. Dopo 24 ore l'impostazione torna automaticamente indietro sul valore nominale originale e il simbolo del cristallo di neve si spegne. È possibile disattivare la funzione di congelamento veloce manualmente anche prima di 24 ore, premendo di nuovo il tasto.

10 *Tasto raffreddamento rapido:*

Per il vano frigorifero viene messa a disposizione la massima potenza di raffreddamento. Sul display appare il simbolo di un ventilatore. Dopo 24 ore l'impostazione torna automaticamente indietro sul valore nominale originale e il simbolo della funzione di raffreddamento rapido si spegne. È possibile disattivare questa funzione manualmente anche prima di 24 ore, premendo di nuovo il tasto. Al termine della funzione di raffreddamento rapido, inizia automaticamente lo sbrinamento del vano frigorifero.

Allarme porta aperta del vano frigorifero

Dopo 2 minuti, il LED inizia a lampeggiare ad intervalli di 15 secondi. Il reset può essere fatto premendo un qualsiasi tasto.

Dopo 3 minuti, il LED inizia a lampeggiare ad intervalli di 5 secondi. Il reset può essere fatto premendo un qualsiasi tasto.

Dopo 4 minuti, il LED inizia a lampeggiare ad intervalli di 1 secondo. Il reset può essere fatto premendo un qualsiasi tasto.

Dopo 10 minuti viene attivato l'allarme acustico. Il reset può essere fatto premendo un qualsiasi tasto.

Durata: 3 minuti, con ripetizione dopo 30 minuti.

Se la porta del freezer rimane aperta per più di 10 minuti, l'allarme acustico continua a suonare fino a quando la porta non viene chiusa oppure l'allarme non viene spento premendo un qualsiasi tasto.

Allarme temperatura

Un segnale acustico viene attivato ogni qualvolta la temperatura nel frigorifero supera di 10° C il valore di temperatura selezionato oppure nel vano freezer la temperatura media è superiore a -9 °C. L'allarme della temperatura può essere spento premendo un qualsiasi tasto.

Congelamento

■ Solo gli alimenti freschi sono adatti per il congelamento.

■ Per evitare che la temperatura dei cibi già congelati aumenti troppo, congelare volta per volta solo piccole quantità. Si può congelare in tutti le vaschette. È consigliabile preparare solo delle piccole porzioni.

■ Per congelare la massima quantità di prodotti (vedi etichetta dei dati), si deve utilizzare il vano superiore. Dopo aver introdotto il cibo, è consigliabile premere il tasto del congelamento rapido. Non è necessario cambiare la temperatura del frigorifero o del freezer. Dopo 24 ore la funzione di congelamento rapido viene automaticamente disattivata.

■ Anche per congelare quantità più piccole si può premere il tasto di congelamento rapido. In questo caso non è tuttavia necessario lasciare attiva questa funzione per 24 ore.

■ Gli alimenti da congelare non devono essere messi a contatto con quelli già congelati. Alimenti che sono già stati congelati non devono essere congelati di nuovo, perché possono deperire.

Bacinella di congelamento

Con la bacinella di congelamento (figura 2) potete congelare delicatamente frutti (bacche), erbe aromatiche e verdure per guarnizioni. Distribuite nella bacinella i prodotti da congelare. Fate attenzione che i frutti non si attacchino l'uno all'altro e possano mantenere così ampiamente la loro forma. Dopo 10 – 12 ore trasferire i prodotti in buste od in contenitori e conservarli in un vaschetto. Per sbrinare i surgelati, disporli affiancati e ben allargati.



2

Retroporta variabile

Gli scaffaletti (figura 3) della retroporta possono essere spostati facilmente e permettono di disporre lo spazio secondo le proprie esigenze.

Per spostare gli scaffaletti e i portabottiglie: premere prima verso in alto e tirare fuori, regolare l'altezza desiderata ed inserirli in ordine inverso. Osservate che il coperchio dello scaffaletto superiore non è regolabile.



3

Sbrinamento

Lo sbrinamento del vano frigorifero avviene in modo completamente automatico e determina lo scioglimento del ghiaccio, che si forma sulla parete posteriore. Questo avviene da 1 - 2 volte al giorno a seconda del numero di aperture della porta. Durante

lo sbrinamento la temperatura nel vano frigorifero scende per consentire lo scioglimento completo del ghiaccio sulla parete posteriore del frigorifero. Dopo lo sbrinamento, la temperatura scende di nuovo al valore impostato. L'acqua defluisce attraverso il foro di scarico (figura 4) ed evapora nella bacinella di raccolta esterna all'apparecchio.



4

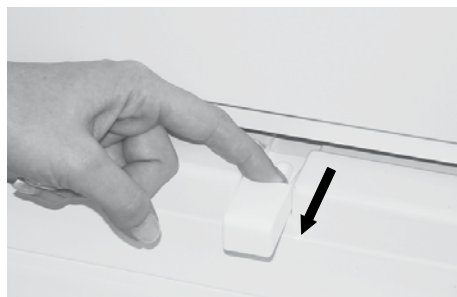

5



6

Abbate cura di mantenere sempre puliti il canale di raccolta e il foro di scarico, in modo che l'acqua di sbrinamento possa scorrere via liberamente. Pulire il foro di scarico con il raschietto verde contenuto con movimenti verticali e rotativi.

Sbrinare il reparto congelatore quando si è formato troppo ghiaccio. Se il ghiaccio è eccessivamente spesso, impedisce il passaggio del freddo ai cibi congelati. Durante il periodo di sbrinamento conservare i cibi congelati il più possibile al freddo e isolati, p. es. avvolgerli in giornali.

- Mettere l'interruttore generale nella posizione «off».
- Tirare lo scarico dell'acqua scongelata (figura 5).
- Il raccogliatore dell'acqua deve venire deposto sotto lo scarico dell'acqua scongelata (figura 6).
- Lasciare aperta la porta.

Lo sbrinamento può essere notevolmente accelerato mettendo nel vano congelatore un recipiente pieno con acqua calda. Attenzione: non utilizzate oggetti appuntiti per staccare il ghiaccio o altre incrostazioni gelate. Non usate stufette elettriche né fiamme vive per lo sbrinamento.

- Dopo lo sbrinamento, pulire e asciugare bene l'interno del congelatore.
- Rimettere l'interruttore generale nella posizione «on»

Vano frigorifero

Le lastre di vetro infrangibili sono regolabili individualmente nell'altezza. Tirare le linguette in dentro (fig. 7 a) e per fissarle girare in basso verso dietro (fig. 7 b). Tirare fuori il ripiano di vetro dalla guida posteriore e rimetterlo all'inverso nella posizione scelta. La superficie d'appoggio divisibile permette la conservazione in verticale di contenitori grandi.

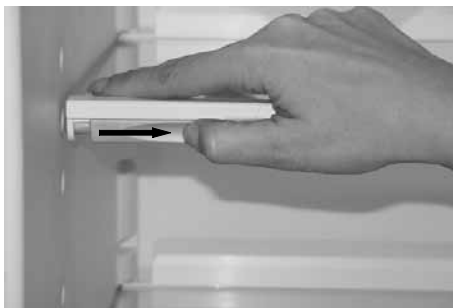

7 a

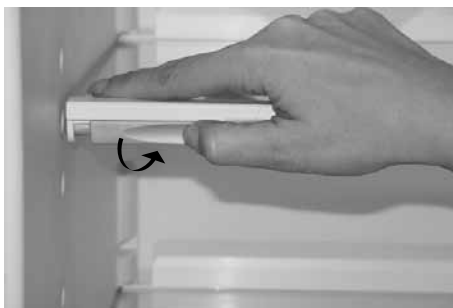

7 b

Pulizia

Per conservare igienicamente gli alimenti bisogna mantenere pulito l'apparecchio. Il vano frigorifero va lavato di tanto in tanto con acqua a cui è stato aggiunto un detersivo delicato. Passando di tanto in tanto l'interno con acqua e aceto si evitano i cattivi odori e quindi è un'operazione raccomandata. Mantenendo pulite le guarnizioni delle porte si evita che si incollino e vengano danneggiate. *Evitare assolutamente detersivi o panni abrasivi.* Pulire le guarnizioni della porta con una spazzola morbida o un pennello. Se l'apparecchio non viene utilizzato per lungo tempo, mettere l'interruttore generale nella posizione «off». Svuotare l'apparecchio, sbrinarlo, pulirlo e lasciare aperte le porte del vano e del vano congelatore.

- Pulire gli elementi di comando e di controllo solo con uno straccio umido.
- Abbiate cura che possibilmente l'acqua di lavaggio non vada a finire nella vaschetta di evaporazione attraverso il foro di scarico.
- Prima della messa in servizio l'apparecchio e le guarnizioni del vano e del congelatore devono essere completamente asciutte.

Consigli

Utilizzando il nuovo apparecchio bisogna osservare i punti seguenti:

- Evitare di installare l'apparecchio vicino a caloriferi, radiatori o cappe aspiranti. Ripararlo dalla luce diretta del sole.
- Un apparecchio appena messo in servizio ha bisogno di ca. 15 ore (con alimenti) per raggiungere le temperature d'esercizio normali.
- Aprire il meno possibile la porta dell'apparecchio. Quando l'apertura delle porte passa i 2 minuti comincia a lampeggiare l'illuminazione. Quando chiudete la porta, accertatevi che la guarnizione sia ermetica. Le cerniere autochiudenti sostengono l'operazione.
- Il tempo del raffreddamento di bevande e altri alimenti da temperatura ambiente a quella del frigorifero può durare fino a 6 ore. Più alimenti caldi si mettono, più si prolunga questo tempo.
- Regolare il termostato non ha nessun influsso sulla velocità di raffreddamento, ma soltanto sul livello della temperatura.
- Lasciar raffreddare gli alimenti tiepidi o addirittura caldi all'esterno dell'apparecchio.
- Con lo stockage di alimenti umidi possono formarsi dell'acqua di condensazione agli scaffaletti di vetro.

- Dato che la regolazione elettronica del vano frigorifero lo sbrina solamente circa una volta al giorno, la formazione di ghiaccio alla parete posteriore nel frigorifero sarà più forte che dai frigoriferi usuali.

- Non mettere gli alimenti a contatto della parete posteriore, per evitare che si attacchino e durante lo sbrinamento l'acqua finisca all'interno del vano.

- Quando si ripongono gli alimenti:
 - Evitare che oli e grassi vengano a contatto delle parti di plastica e della guarnizione della porta.
 - Indipendentemente dalla posizione del termostato, le zone più fredde del frigorifero sono vicino alla parete posteriore e sotto all'ultimo ripiano in basso. Pertanto porre gli alimenti delicati sull'ultimo ripiano in basso.

- Esempio di disposizione:
 - nel *vano congelatore* congelare gli alimenti, conservarli e preparare il ghiaccio
 - sui *ripiani*, dall'alto verso il basso, pane e pasticceria, cibi pronti, latticini, carni e salumi
 - negli *scaffaletti retroporta*, dall'alto verso il basso: burro e formaggio, tubi, piccole scatole e uova, bottiglie grandi
 - nella *vaschetta per la verdura*, verdura, frutta e insalata.

Sostituire la lampada dell'illuminazione

Togliete la corrente: staccate la spina o togliete il fusibile.

Sganciare la copertura della lampadina (figura ⑧). Allentare il collegamento a spina con la lampadina dell'illuminazione (figura ⑨). Inserire la nuova lampadina procedendo in ordine inverso.

Avvertenza! Utilizzare solo lampadine originali del produttore!



8

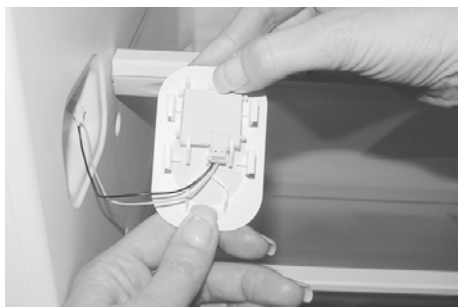

9

Guasti

Prima della consegna l'apparecchio è stato controllato per accertarne il buon funzionamento. In caso di guasto vogliate rivolgervi al centro di assistenza tecnica più vicino, indicando numero di modello e il tipo di guasto.

I malfunzionamenti possono essere anche la conseguenza dell'intervento di un interruttore automatico. Il danno è subito riparato riarmando l'interruttore automatico.

Indicazione dopo un'interruzione della corrente

Un'interruzione della corrente viene segnalata, se dopo la riaccensione la temperatura nel vano freezer era superiore a -9°C . In questo caso lampeggiano insieme i due display della temperatura e indicano i valori, che sono stati rilevati al momento della riaccensione. Il lampeggio dei display può essere disattivato premendo un qualsiasi tasto. In seguito appaiono i valori delle temperature medie attuali.

Indicazione dopo un'interruzione della corrente

Un'interruzione della corrente viene segnalata, se dopo la riaccensione la temperatura nel vano freezer era superiore a -9°C . In questo caso lampeggiano insieme i due display della temperatura e indicano i valori, che sono stati rilevati al momento della riaccensione. Il lampeggio dei display può essere disattivato premendo un qualsiasi tasto. In seguito appaiono i valori delle temperature medie attuali.

Funzione anomala des sensore:

- messaggio d'errore F1 sul display a sinistra = sensore temperatura frigorifero difettoso
- Messaggio di errore F4 sul display della temperatura a destra (temperatura del vano freezer) = il sensore della temperatura del vano freezer è difettoso.
- messaggio d'errore F7 sul display a destra = sensore temperatura ambiente difettoso

Funzionamento d'emergenza

Quando appare un messaggio di errore F1 o F4 relativo alle sonde, il funzionamento del frigorifero continua in modalità emergenza con comando a tempo, indipendentemente dalle sonde difettose.

Garanzia

Le concediamo la garanzia a partire dalla data di consegna dell'apparecchio.

Gli eventuali difetti che durante tale periodo dovessero manifestarsi, malgrado l'uso conforme alle prescrizioni, e dovuti a un difetto di materiale o di fabbricazione, vengono eliminati dal nostro servizio dopo-vendita, nel quadro della presente garanzia.

Non sono coperti da garanzia:

- i difetti della lampadina
- la rottura di lastre di vetro e parti di plastica
- i difetti derivanti da inosservanza delle istruzioni per l'uso improprio
- le pretese di risarcimento per danni che superano le nostre prestazioni di garanzia
- gli apparecchi che sono stati riparati da terzi.

Rumori di funzionamento

Rumori del tutto normali

Il raffreddamento è assicurato da un compressore (generatore del freddo).

Il compressore pompa il refrigerante attraverso il sistema di refrigerazione. Questo processo è inevitabilmente accompagnato da rumori, che continuano anche dopo lo spegnimento del compressore a causa delle variazioni di pressione e temperatura.

Il presente impianto apparecchio è stato concepito secondo lo stato più attuale delle conoscenze ed è stato dotato di un compressore molto silenzioso e di un circuito del freddo ottimizzato dal punto di vista della rumorosità.

Ciononostante non è possibile evitare completamente determinati rumori, la cui intensità dipende dalla dimensione dell'apparecchio.

Tali rumori di funzionamento sono udibili maggiormente subito dopo l'accensione

del compressore e perdono d'intensità nel corso del funzionamento.

Rumori anomali

Rumori anomali sono da imputare normalmente ad un'installazione non adeguata. Il apparecchio deve essere installato o incassato orizzontalmente ed in modo stabile.

Le tubazioni non devono essere assolutamente a contatto con una parete o con altri mobili, come non devono toccarsi tra di loro.

In cucine aperte oppure in presenza di apparecchi inseriti in pareti divisorie dell'ambiente, i normali rumori di funzionamento vengono avvertiti più intensamente. Questo non costituisce un difetto dell'apparecchio, ma è semplicemente dovuto alle circostanze architettoniche.

Anomalia	Causa	Annotazione
Borbottio	Generatore del freddo	Normale rumore di funzionamento del generatore del freddo; l'intensità dipende dalla dimensione dell'apparecchio
Ronzio	Ventilatore	Normale rumore di funzionamento dovuto alla ventilazione
Gorgoglio Fruscio	Circuito del freddo	Normale rumore di funzionamento dovuto al passaggio del refrigerante nel circuito del freddo
Fischio	Circuito del freddo	Normale rumore di funzionamento dovuto all'iniezione del refrigerante nel evaporatore
I vassoi, cesti o il carico, ecc. sbattono		Disponete gli elementi interni in modo che non siano a contatto tra di loro e in modo che i vassoi risultino ben fissati.
Scricchiolio della cassa		Dilatazioni normali dei materiali dovute alla temperatura, p.es. del materiale sintetico e di quello isolante
Rumore tipo valvola «clic»		Normale rumore della valvola

Frigorifero da incasso nicchia SMS 14/6 (1778 mm)

Il funzionamento ottimale dell'apparecchio è garantito anche per la nicchia profonda 550

La protezione contro le scariche elettriche deve essere assicurata dall'installatore. Se la presa di corrente non è più accessibile dopo l'incasso dell'apparecchio, è necessario prevedere un sistema di disinserzione. Ammessi sono i sistemi di disinserzione con interruttori aventi un'apertura fra i contatti di almeno 3 mm e che interrompono la rete tramite un teleruttore assicurato da dei fusibili.

Sezione d'aerazione min. 200 cm², superiore ed inferiore

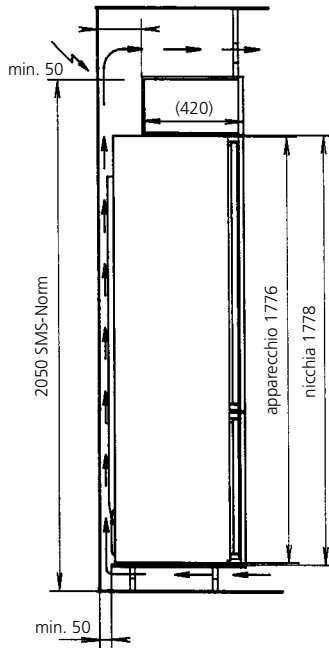
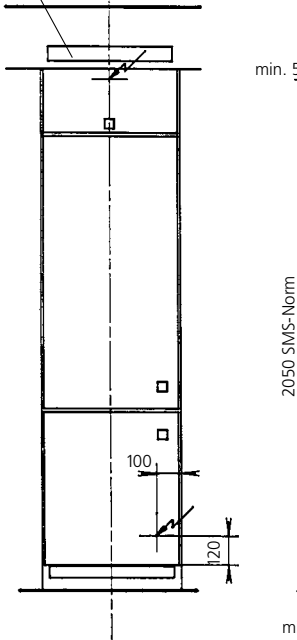

panello della porta CH

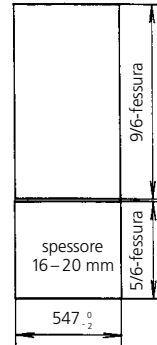

particolare A



panello della porta EU

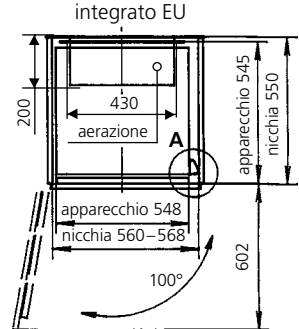
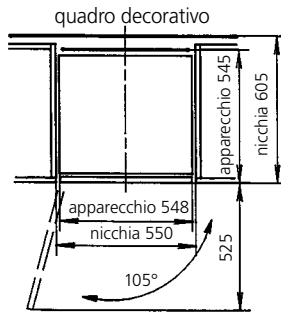
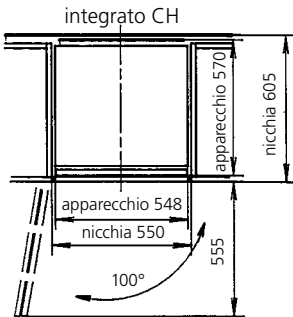
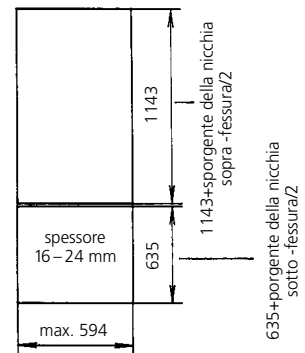

Dear customer

You are the owner of a modern and thus energy-saving refrigerator. Congratulations on your new appliance!

This refrigerator has been designed and manufactured to the latest European directives and in accordance with the latest national and international standards. By affixing the CE mark subsequent to inspection of the product by authorised testing agencies, the manufacturer confirms compliance with the relevant directives and standards for household refrigerator appliances and household refrigerator/freezer appliances.

Disposal of the old appliance

Old appliance should be rendered unserviceable immediately (e.g. cut off the power cable). Please ensure that the piping of your appliance is not damaged before it is transported to the proper environmentally-friendly disposal facility. For disposal of your old appliance, please contact the appropriate facilities of your local authorities. (Unfasten the hinges and remove the doors so that children playing cannot lock themselves in and be in mortal danger).

Disposal of the packing material

All packing materials used are environmentally compatible and recyclable.

Safety information and warnings

Before putting the appliance into service, please read carefully the information given in the operating instructions and keep them carefully for use by a later owner.

- Electrical safety must be ensured (contact safety) by the installation.
- This appliance is only for household use as described in the operating instructions.
- This appliance is not to be used by persons with reduced physical, sensory or mental capacity, or limited experience

and understanding, other than when they are supervised or instructed in how to use this appliance by a person responsible for their safety. Children should be supervised to ensure that they do not play with the appliance.

- If you have been supplied with a damaged appliance please contact your supplier immediately.
- Do not use an extension cable.
- Repairs and other service work must only be carried out by a service technician.
- When cleaning switch off the power supply; pull out the power supply plug or deactivate the fuse. Never pull the plug out of the socket by pulling on the cable or with wet hands. Always grip the plug itself and pull it straight out of the power supply socket.
- High proof alcohol must only be stored well sealed and upright; further, do not store explosive materials in the appliance.

Explosion danger!

- This appliance is CFC and FC-free and contains small quantities of isobutane (R600a), an environmentally-friendly coolant.
- When operating the appliance, care must be taken that the cooling circuit does not get damaged. Should the cooling circuit get damaged then keep it clear of open fires and any type of ignition source. The room in which the appliance is located should be ventilated for a few minutes.
- Appliance with a damaged cooling circuit must not be put into operation.
- When the appliance is in operation care must be taken that the ventilation vents are not covered over or closed.
- No mechanical devices or synthetic materials other than those recommended must be used to accelerate defrosting.

- No liability will be accepted for any possible damage if the appliance is used for any other purpose, incorrectly operated, or not repaired by a professional technician. In such cases the guarantee and other liabilities are rendered null and void.
- If the connection cable of the appliance is damaged it must be replaced by the manufacturer or by his customer service or by a similarly qualified person to avoid any liability.
- Warning: do not operate any electrically-driven devices inside the foodstuff compartment.

Controls

Child safety lock

The buttons must be pressed for at least 3 seconds.

Alarm acknowledgement

Any button can be used to acknowledge the alarm function.

① Main ON/OFF button

② Holiday function:

The refrigerator is switched off and the freezer remains in operation. OF is shown on the refrigerator temperature display (5).

③ Increase refrigerator temperature

(up to max. 12 °C):

After 3 seconds the temperature display starts to flash and shows the selected temperature value. Each time you now press the button, the temperature value is increased by 1 °C. If you hold down the button, the value increases automatically until you release the button or the maximum value is reached. Approx. 5 seconds after releasing the button, the display stops flashing and the current average temperature is displayed again.

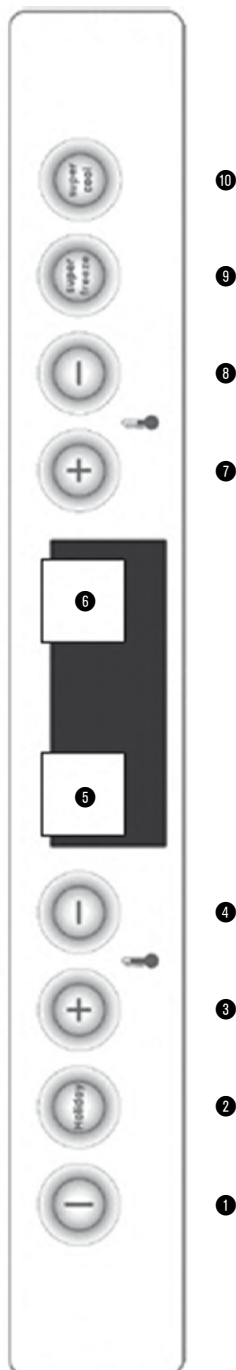

- ④ *Decrease refrigerator temperature (down to min. 2 °C):*
After 3 seconds the temperature display starts to flash and shows the selected temperature value. Each time you now press the button, the temperature value is decreased by 1 °C. If you hold down the button, the value decreases automatically until you release the button or the minimum value is reached. Approx. 5 seconds after releasing the button, the display stops flashing and the current average temperature is displayed again.
- ⑤ *Refrigerator temperature display:*
A temperature value averaged over 2 hours is displayed, which may be different from the set value. This can be the case particularly after defrosting or if the door has been open for a while. If the temperature is lower than -5 °C, «LO» is displayed; if it is higher than 20 °C, «HI» is displayed.
- ⑥ *Freezer temperature display*
An actual value averaged over 2 hours is displayed, which may be different from the set value. This can be the case particularly if the door has been open for a while or if a large amount of warm food-stuffs have just been stored. If the temperature is lower than -30°C, «LO» is displayed; if it is higher than -5 °C, «HI» is displayed.
- ⑦ *Increase freezer temperature (up to max. -14°C):*
After 3 seconds the temperature display starts to flash and shows the selected temperature value. Each time you now press the button, the temperature value is increased by 1°C. If you hold down the button, the value increases automatically until you release the button or the maximum value is reached. Approx. 5

seconds after releasing the button, the display stops flashing and the current average temperature is displayed again.

- ⑧ *Decrease freezer temperature (down to min. -24 °C):*
After 3 seconds the temperature display starts to flash and shows the selected temperature value. Each time you now press the button, the temperature value is decreased by 1 °C. If you hold down the button, the value decreases automatically until you release the button or the minimum value is reached. Approx. 5 seconds after releasing the button, the display stops flashing and the current average temperature is displayed again.
- ⑨ *Fast freeze button*
This activates maximum chilling performance for the freezer. A snowflake appears on the display. After 24 hours the system is reset to the original setting and the snowflake disappears. The fast freeze function can also be disabled before this time by pressing the button manually again.
- ⑩ *Fast cool button*
This activates maximum chilling performance for the refrigerator. A fan icon appears on the display. After 24 hours the system is reset to the original setting and the fan disappears. The fast cool function can also be disabled before this time by pressing the button manually again. Once the fast cool function is finished, the refrigerator automatically defrosts.

Refrigerator door alarm

After 2 minutes the LED flashes at 15-second intervals. Reset by pressing any button.

After 3 minutes the LED flashes at 5-second intervals. Reset by pressing any button.

After 4 minutes the LED flashes rhythmically once a second. Reset by pressing any button.

After 10 minutes: Audible alarm. Reset by pressing Acknowledge Alarm button. Lasts for 3 minutes - repeated every 30 minutes. If the freezer door is left open for longer than 10 minutes, an audible alarm sounds until the freezer door is closed or the alarm is stopped by pressing any button.

Temperature alarm

An audible alarm sounds if the temperature in the refrigerator rises 10°C above the selected temperature value or the average temperature in the freezer is warmer than -9°C. The temperature alarm can be stopped by pressing any button.

Freezing

- Only fresh produce is suitable for freezing.
- Only small quantities should be frozen at one time so that the temperature in the freezer does not increase too much. Freezing can be carried out in all freezer compartments. It is best to pre-pack small portions only.
- To freeze the maximum amount of foodstuffs (see ID plate), the top compartment must be used. Press the Fast Freeze button after inserting the foodstuffs. The temperature setting of the freezer and refrigerator must not be changed. After 24 hours the Fast Freeze function is automatically deactivated.

■ The Fast Freeze button can also be used to freeze smaller amounts. However, it is not necessary to activate the Fast Freeze function for 24 hours.

■ Products for freezing should not be brought into contact with products which are already frozen. Products which have been thawed out must not be re-frozen because foodstuffs can spoil.

Freezer bowls

Fruit (soft fruit), herbs, and vegetables for garnishing can be gently frozen using the fruit bowl (Figure ②). Simply distribute the produce for freezing in the fruit bowl, taking care that the fruit does not stick together so that it keeps its shape as far as possible. Transfer into a bag or container after 10 to 12 hours and store it in a freezer compartment. Spread out the frozen material loosely for thawing out.



②

Variable inner doors

The cover inserts (Figure ③) in the inner doors can be adjusted somewhat and offer the option of a customized setting. To change the location of the inserts and bottle holder: first lift upwards and lift out, then set the required height and replace in the reverse sequence. Please note that the location of the cover of the uppermost cover cannot be adjusted.



3

Defrosting

The refrigerator defrosts completely automatically, thus melting any ice that has built up on the back panel. This happens approx. twice a day depending on how often and for how long the door is opened. During the defrosting procedure the temperature in the refrigerator rises so that the ice on the back panel defrosts completely. After defrosting, the temperature drops back to the original setting. The water flows out through a drain hole (Figure 4) and evaporates in the collecting tray outside the device.

Be sure to keep the collection channel and the drainage channel clean, so that the melted water can flow out easily. Clean out the drainage channel with the green cleaner provided using an up-and-down and turning motion.

Defrost the freezer compartment if the ice formation becomes excessive. A thick coating of ice reduces the effectiveness of the cold transfer to the frozen products.

Keep the frozen products as cold as possible and well insulated during the defrosting time, e.g. pack them in newspaper.

- Turn off the appliance by using the main switch (3 sec.)
- Pull out the water drain hole (Figure 5)

- Place water catcher under the defrosted water drainage channel (Figure 6)
- Leave the doors open.

Defrosting can be accelerated significantly if you place a bowl of hot water in the freezer compartment. Attention: do not use sharp implements to remove ice or anything hard frozen. Do not use an electrical heater or an open flame for defrosting.

- After defrosting clean the interior and dry it thoroughly.
- Turn on the appliance by using the main switch (3 sec.)

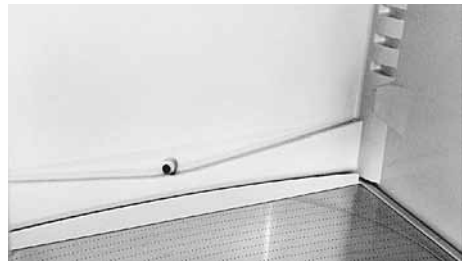

4

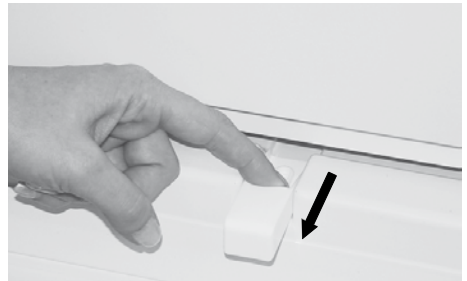

5



6

Refrigerator

The height of the unbreakable secured glass shelves can be adjusted individually. Pulling both holders sideways inwardly (Figure 7 a) and for fixation turn them down and backwards (Figure 7 b). Pull the glass shelf out of the guidance and replace it in reversed order at the desired position.



7 a

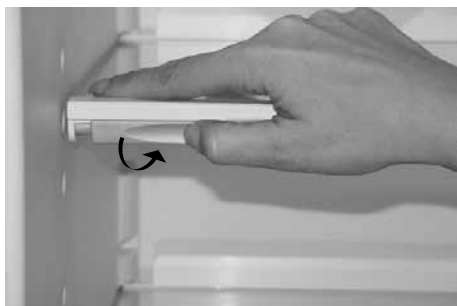

7 b

Cleaning

The appliance is to be kept clean for the hygienic storage of foodstuffs. It should be washed out from time to time with a mild soapy solution and then dried. An occasional wiping with a vinegar solution suppresses odours and is recommended. Keeping the door seals clean stops them from sticking and thus avoids them being damaged.

No scouring cleaners or scratching cloths are to be used. Clean the door seals with a soft brush. If the appliance has not been used for some time, turn off by using the main switch (3 sec.). Empty the appliance, defrost it, clean, and then leave the cold room as well as the freezer compartment open.

- For cleaning the control element please use only a humid flannel.
- Be careful that as little cleaning water as possible goes through the drainage channel into the collection dish.
- Before being put back in use, the appliance and the seals of the cold room and the freezer must all be completely dry.

Tips

The following points should be noted when using the new appliance:

- The appliance should not be installed near heaters, radiators, or smoke ventilators, and should be protected from direct sunshine.
- A appliance which has just been put into use needs approx. 15 hours (with products) until it has reached its normal operating temperatures.
- Keep the appliance doors open for as short a time as possible. If the doors are open for longer than 2 minutes then the lamp starts to flash. Make sure after closing that the doors are fully sealed. The self-closing hinges assist this.
- The cooling time for beverages and other products can take up to 6 hours from room temperature down to the cold room temperature. The warmer they are when put in, the longer this time will be.
- Re-setting the temperature control has no effect on the cooling rate, only on the temperature reached.

- Allow warm or really hot products cool down outside the appliance.
- Condensation can form on the glass shelves if products are stored which emit water vapour.
- As the electronic control in the cold room only defrosts about once per day, the ice formation on the rear wall in the cold room itself can be more marked than is usual in previous refrigerators.
- Be careful that products do not come into contact with the rear wall of the cold room so that they do not freeze to it and that, during defrosting, water does not get diverted into the cold room.
- When filling be careful that:
 - Oil and fats do not come into contact with the polymer parts and the door seals.
 - The coldest locations in the cold room for any setting of the temperature controller are at the back wall and above the lowest shelf. Sensitive products should therefore be put on the lowest shelf.
- Example of how to use:
 - Freeze and store foodstuffs and make ice in the freezer compartment.
 - On the shelves from top to bottom: baked products, ready-made meals, dairy products, meat and sausages.
 - In the suspended trays from top to bottom: butter and cheese, tubes, small cans and eggs, large bottles.
 - In the vegetable compartment: vegetables, fruit and salad.

Changing the LED lighting

Switch off the power supply: pull out the power supply plug or deactivate the fuse.

Click off the LED lighting (Figure 8). Disconnect the plug to the LED lighting (Figure 9). Please insert the new LED lighting in the reverse sequence.

N.B.: Please only use original LED lighting from the manufacturer.



8

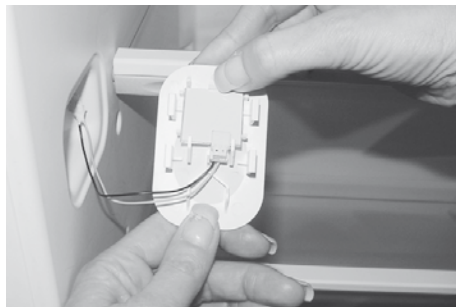

9

Malfunctions

The appliance is checked for trouble-free operation before being supplied. Should you have any problems please contact your nearest service facility, advising them of the model number and the details of the problem.

A malfunction can occur if the electrical fuse is tripped. This problem can be solved easily if the fuse mechanism is re-activated.

Display following power failure

An interruption to the power supply is only displayed if the freezer temperature is warmer than -9°C after restart. In this case the two temperature displays flash and show the temperature values that were measured after restart. You can stop the temperature displays flashing by pressing any button. The current average temperature values are then displayed.

Sensor error functions:

- Sensor error F1 on the left-hand side of temperature display = temperature sensor in the cold room is defective
- Error message F4 on the right-hand temperature display (freezer temperature) = temperature sensor in the freezer defective.
- Sensor error F7 on the right-hand side of temperature display = surrounding room temperature sensor defective

Emergency mode

If a sensor error (F1 or F4) is displayed, the entire unit continues to operate in a time-controlled emergency mode independently of the defective sensors.

Guarantee

We warrant the guarantee as of the delivery date of the appliance.

Any malfunctions which might occur during this time despite correct operation and which are caused by material or construction errors will be corrected under this guarantee by our customer service.

Not covered by the guarantee:

- LED defects
- Breakage of the glass shelves or polymer parts
- Defects resulting from not following the operating instructions or incorrect usage
- Damage claims beyond the guarantee
- Appliance which have been repaired by third parties.

Operating Noises

Noises which are entirely normal

The chill cabinet is cooled by a compressor (refrigeration aggregate). The compressor pumps coolant through the cooling system, producing operating noises. Even when the compressor cuts out, noises caused by changes in temperature and pressure are unavoidable.

This appliance is fitted with a quiet compressor and a low-noise cooling circuit designed in line with the latest technical developments.

However, a certain level of noise, dependent on the size of the appliance, is inevitable. Operating noise will be most audible immediately after the compressor cuts in. It becomes quieter as the operating period continues.

Noises which are not normal

Unusual noise is normally the result of improper installation. The appliance must be installed or built-in so that it is level and stable. Under no circumstances must tubing come into contact with a wall, other furniture or with another tubing.

Where the appliances are installed in open-plan kitchens or in partition walls, the level of operating noise will be heard more acutely. However, this is due to the surrounding architecture and not to a fault with the appliance.

Description	Cause	Notes
Droning	Cooling aggregate	Normal operating noise of the cooling aggregate. The level is dependent on the size of appliance.
Humming	Fan	Normal operating noise of the fan.
Gurgling Babbling Murmuring	Cooling circuit	Normal operating noise as coolant flows through the circuit.
Hissing	Cooling circuit	Normal operating noise as coolant is injected into the condenser.
Rattle	Shelves, contents	Arrange the shelves and contents so that they are fixed and not touching one another.
Cracking	Housing	Normal as materials expand and contract caused by temperature variations (e.g. plastics, insulation).
Hissing	valve	Normal operating noise of the valve

Fitted refrigerator Recess SMS 14/6 (1778 mm)

For recess depths of 550, the power data of the appliance are guaranteed the same

Electrical safety (personnel protection safety) is to be ensured during fitting. If the mains power supply is not accessible after installation then a separation device is to be provided by the installer. This can be a switch with a contact opening of at least 3 mm, this includes line protection cut-outs as well as contactors.

Ventilation cross-section
top and bottom min. 200 cm²

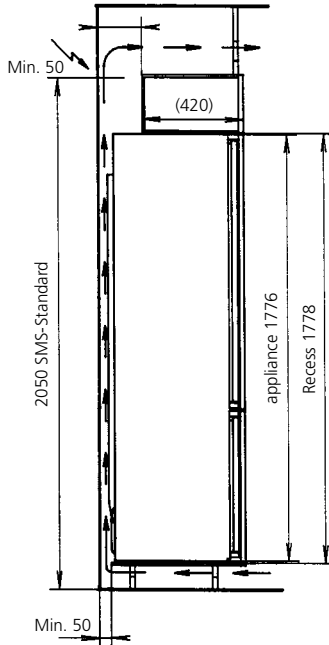
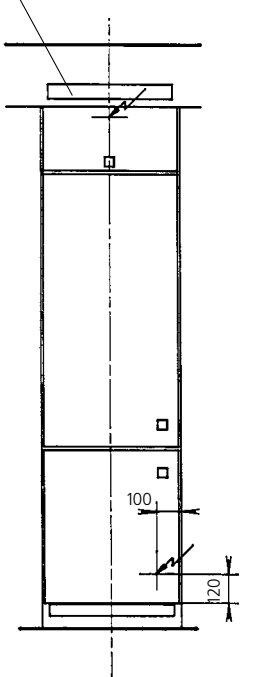

Door leaves CH

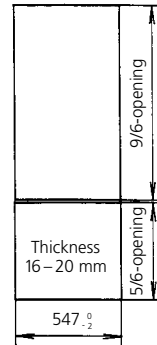

Door leaves EU

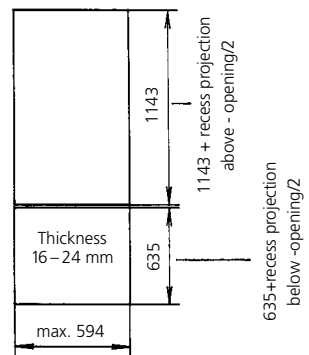

Integral CH

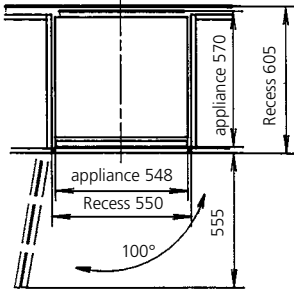

Decorative frames

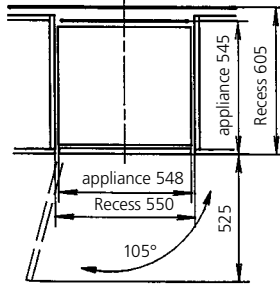

Integral EU

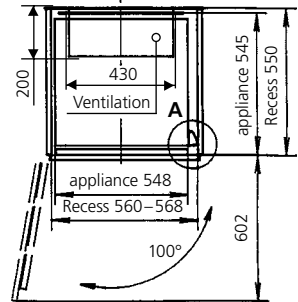





Reparatur-Service

Wenn Sie aufgrund einer Betriebsstörung oder einer Bestellung mit uns Kontakt aufnehmen, nennen Sie uns stets die Fabrikationsnummer (FN) und die Bezeichnung Ihres Gerätes. Tragen Sie diese Angaben hier und auch auf dem mit dem Gerät gelieferten Servicekleber ein. Kleben Sie diesen an eine gut sichtbare Stelle oder in Ihre Telefonagenda.

FN

Gerät

Diese Angaben finden Sie auf dem Garantieschein, der Original-Rechnung und auf dem Typenschild Ihres Gerätes.

Gerätetür öffnen.

– Das Typenschild befindet sich auf der rechten Innenseite.

Bei Betriebsstörungen erreichen Sie das nächste Service-Center der VZUG AG unter der Gratis-Telefonnummer 0800 850 850.

Anfragen, Bestellungen, Servicevertrag

Bei Anfragen und Problemen administrativer oder technischer Art sowie für die Bestellung von Ersatzteilen und Zubehör wenden Sie sich bitte direkt an unseren Hauptsitz in Zug, Tel. 041 767 67 67.

Für den Unterhalt aller unserer Produkte haben Sie die Möglichkeit, im Anschluss an die Garantiezeit ein Serviceabonnement abzuschliessen. Wir senden Ihnen gerne die entsprechenden Unterlagen.

Service après-vente

Si vous devez nous contacter suite à un dérangement de fonctionnement ou pour passer une commande, veuillez toujours nous indiquer le numéro de fabrication (FN) et la désignation du modèle de votre appareil. Inscrivez ces indications ci-dessous, ainsi que sur l'autocollant de service fourni avec l'appareil. Placez cet autocollant à un endroit bien visible ou dans votre répertoire téléphonique.

FN

Appareil

Ces indications figurent sur le certificat de garantie, sur la facture originale, ainsi que sur la plaque signalétique de votre appareil.

Ouvrez la porte de l'appareil.

– La plaque signalétique se trouve sur le coté intérieur à droite.

En cas de perturbations de fonctionnement, vous pouvez contacter le Centre de service de V-ZUG SA le plus proche au numéro de téléphone gratuit 0800 850 850.

Questions, commandes, contrat d'entretien

Pour les questions et les problèmes d'ordre administratif ou technique ainsi que pour la commande de pièces de rechange et d'accessoires, veuillez vous adresser directement à l'établissement principal à Zug, tél. 041 767 67 67.

Pour assurer l'entretien de tous nos produits, vous avez la possibilité de conclure un contrat d'entretien au terme de l'année de garantie. Sur demande, nous vous enverrons avec plaisir les documents correspondants.

Assistenza tecnica

Se ci deve contattare per un'anomalia di funzionamento o per trasmetterci un'ordinazione, voglia sempre indicarci il numero di fabbricazione (FN) e la denominazione del suo apparecchio. Annoti queste indicazioni qui di seguito, come pure sull'autoadesivo di servizio fornito con l'apparecchio. Incolli l'autoadesivo in un luogo ben visibile o nella sua agenda telefonica.

FN

Apparecchio

Questi dati figurano sul certificato di garanzia, sulla fattura originale e sulla targhetta dei dati.

Aprire la porta dell'apparecchio.

– La targhetta dei dati si trova nella parte interna a destra.

In caso di anomalie di funzionamento può rivolgersi al più vicino Centro di servizio della V-ZUG SA telefonando al numero gratuito 0800 850 850.

Domande, ordinazioni, contratto di servizio

Per domande e problemi di ordine amministrativo o tecnico, così come per ordinazioni di pezzi di ricambio e accessori, voglia rivolgersi direttamente alla sede principale a Zug, tel. 041 767 67 67.

Alla scadenza della garanzia, per tutti i nostri prodotti il cliente ha la possibilità di stipulare un contratto di servizio. Le inviamo volentieri la relativa documentazione.

Repair service

Whether you contact us for repairs or orders, please always state the serial number (FN) and the name of the appliance. Enter these details below and also on the service sticker which comes with the appliance. Stick it in a conspicuous place or in your telephone agenda.

FN

Appliance

You will also find said details on the certificate of guarantee, the original sales invoice and the identification plate of the appliance

Open the appliance door.

– The identification plate is located on the right-hand inside.

If the appliance is not working properly, contact your nearest V-ZUG LTD service centre using freephone 0800 850 850 and stand in close proximity to the appliance.

Queries, orders, service agreements

For administrative or technical queries or problems, as well as for ordering spare parts and accessories, please contact our head office in Zug on tel. 041 767 67 67.

As regards the maintenance of all our products, when the warranty expires you have the option of taking out a service agreement. We will be happy to send you the necessary forms.

V-ZUG AG

Industriestrasse 66, 6301 Zug

Tel. 041 767 67 67, Fax 041 767 61 61

vzug@vzug.ch, www.vzug.ch

Service-Center: Tel. 0800 850 850

10143399

J924.010-0