

**Mikrodalga**

**Miwell SL**

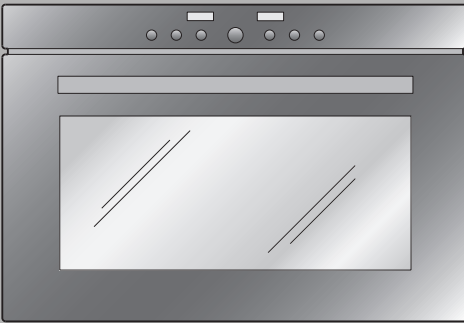

**Kullanma kılavuzu**

Ürünlerimizden birinde karar kıldığınız için teşekkür ederiz. Bu cihaz yüksek standartlara uygundur ve kullanımı kolaydır. Yine de bu kullanma kılavuzunu okumak için zaman ayırın. Bu sayede cihazınızı tanır ve onu en iyi şekilde ve sorunsuzca kullanabilirsiniz.

**Lütfen güvenlik uyarılarını dikkate alın.**

## Değişiklikler

Metinler, resimler ve veriler cihazın kullanma kılavuzunun basım zamanındaki güncel teknik durumunu yansıtmaktadır. Geliştirme kapsamında değişiklik yapma hakkı saklı tutulmaktadır.

## Kullanılan simgeler



**Güvenlik açısından önemli tüm talimatları belirtir. Dikkate alınmaması yaralanmalara, cihaz ve tesisat hasarlarına yol açabilir!**

- Srayla uygulamanız gereken iş adımları.
- Cihazın, uygulayacağınız iş adımına vereceği tepkiyi belirtir.
- Liste belirtir.



Faydalı kullanıcı açıklamalarını belirtir.

## Geçerlilik kapsamı

Model numarası, tip etiketindeki ilk 3 rakam ile ifade edilir. Bu kullanma kılavuzu aşağıdaki modeller için geçerlidir:

| Tip      | Model no. | Ankastre standardı |
|----------|-----------|--------------------|
| MW-SL    | 944       | SMS 55             |
| MW-SL/60 | 945       | EURO 60            |

Model değişiklikleri metinde belirtilmiştir.

# İçerik

|          |                                   |           |
|----------|-----------------------------------|-----------|
| <b>1</b> | <b>Güvenlik uyarıları</b>         | <b>5</b>  |
| 1.1      | Kullanılan simgeler               | 5         |
| 1.2      | Genel güvenlik uyarıları          | 6         |
| 1.3      | Cihaza özel güvenlik uyarıları    | 7         |
| 1.4      | Sorumluluk beyanı                 | 11        |
| 1.5      | Kullanımla ilgili uyarılar        | 12        |
| 1.6      | Mikrodalga                        | 14        |
| 1.7      | Aksesuarlar                       | 17        |
| 1.8      | Bertaraf                          | 19        |
| <b>2</b> | <b>Cihazın tanımı</b>             | <b>20</b> |
| 2.1      | Yapı                              | 20        |
| 2.2      | Kumanda ve gösterge elemanları    | 21        |
| 2.3      | Aksesuarlar                       | 22        |
| 2.4      | Havalandırma                      | 24        |
| 2.5      | Montaj                            | 24        |
| <b>3</b> | <b>Kullanım</b>                   | <b>25</b> |
| 3.1      | İlk kez çalıştırma                | 25        |
| 3.2      | Örnek                             | 26        |
| <b>4</b> | <b>Kullanıcı ayarları</b>         | <b>29</b> |
| 4.1      | Çalıştırma koruması               | 30        |
| 4.2      | Saat göstergesi                   | 30        |
| 4.3      | Işık                              | 31        |
| <b>5</b> | <b>Saat işlevleri</b>             | <b>32</b> |
| 5.1      | Saat ayarı ve saati değiştirme    | 32        |
| 5.2      | Timer                             | 33        |
| 5.3      | Çalışma süresi                    | 35        |
| 5.4      | Gecikmeli başlangıç               | 37        |
| <b>6</b> | <b>Çalışma modları</b>            | <b>40</b> |
| 6.1      | Power&Favorit                     | 42        |
| 6.2      | PerfectDefrost                    | 43        |
| 6.3      | CombiCrunch                       | 44        |
| 6.4      | Kombi program                     | 45        |
| <b>7</b> | <b>Ayar önerileri</b>             | <b>46</b> |
| 7.1      | En iyi kullanım                   | 46        |
| 7.2      | Isıtma                            | 47        |
| 7.3      | Buz çözme                         | 48        |
| 7.4      | Aynı zamanda buz çözme ve pişirme | 49        |
| 7.5      | Pişirme                           | 50        |

|           |  |           |
|-----------|--|-----------|
| <b>8</b>  | <b>Temizlik ve bakım</b>                   | <b>54</b> |
| 8.1       | Dış temizlik . . . . .                     | 54        |
| 8.2       | Cihaz kapağının temizlenmesi . . . . .     | 54        |
| 8.3       | Pişirme bölmesinin temizlenmesi . . . . .  | 55        |
| 8.4       | Aksesuarların temizlenmesi . . . . .       | 56        |
| 8.5       | Ampulün değiştirilmesi . . . . .           | 56        |
| <b>9</b>  | <b>Arızaların giderilmesi</b>              | <b>57</b> |
| 9.1       | Ne yapmalı... . . . . .                    | 57        |
| 9.2       | Bir elektrik kesintisinden sonra . . . . . | 59        |
| <b>10</b> | <b>Aksesuar ve yedek parçalar</b>          | <b>60</b> |
| <b>11</b> | <b>Teknik veriler</b>                      | <b>61</b> |
| <b>12</b> | <b>Bertaraf</b>                            | <b>62</b> |
| <b>13</b> | <b>Notlar</b>                              | <b>63</b> |
| <b>14</b> | <b>Dizin</b>                               | <b>65</b> |
| <b>15</b> | <b>Servis</b>                              | <b>67</b> |
| <b>16</b> | <b>Kısa kılavuz</b>                        | <b>68</b> |

# 1 Güvenlik uyarıları

## 1.1 Kullanılan simgeler



**Güvenlik açısından önemli tüm talimatları belirtir. Dikkate alınmaması yaralanmalara, cihaz ve tesisat hasarlarına yol açabilir!**



Dikkate alınması gereken bilgiler ve uyarılar.



Bertaraf ile ilgili bilgiler.



Kullanma kılavuzuna ilişkin bilgiler.

- Sırayla uygulamanız gereken iş adımları.
- Cihazın uygulayacağınız iş adımına vereceği tepkiyi belirtir.
- Liste belirtir.

## 1.2 Genel güvenlik uyarıları



- Cihazı bu kullanma kılavuzunu okumadan çalıştırmayın!



- Bu cihaz, fiziksel, duyuşal veya ruşsal becerileri kısıtlı olan ya da deneyimi ve/veya bilgisi olmayan kişilerce (çocuklar dâhil olmak üzere) kullanılmaya uygun değildir; böyle durumdaki kişiler ancak güvenliklerinden sorumlu olan bir kişinin gözetiminde veya cihazın nasıl kullanılacağına dair yönergeleri aldıktan sonra bu cihazı kullanabilirler.
- Cihazla oynamamaları için çocukları gözetim altında tutun.
- Eğer bu cihazın güç kablosu zarar görürse, herhangi bir risk doğurmaması için üretici veya onun müşteri hizmetleri tarafından ya da eşdeğer yeterliliğe sahip bir kişi tarafından değiştirilmelidir.

### 1.3 Cihaza özel güvenlik uyarıları



- ÖNEMLİ GÜVENLİK UYARILARI; DİKKATLİCE OKUYUN VE DAHA SONRA DA KULLANMAK ÜZERE SAKLAYIN
- UYARI: Cihaz kombine çalışma modunda çalıştırılırken ortaya çıkan sıcaklıklardan dolayı, çocuklar cihazı yalnız yetişkinlerin gözetiminde kullanabilir.
- UYARI: Cihaz, kapak veya kapak contası zarar gördüğünde, özel eğitilmiş bir personel tarafından onarılmadan çalıştırılmamalıdır.
- UYARI: Özel eğitilmiş personel dışında herhangi bir kimsenin, mikrodalga enerjisinden kaynaklanan ışımaya karşı koruma sağlayan bir kapağın sökülmesini gerektirecek herhangi bir bakım veya onarım işi yapması tehlikelidir.

- UYARI: Sıvılar veya başka gıda maddeleri kapalı kaplar içinde ısıtılmamalıdır, aksi halde kolayca patlayabilirler.
- Cihaz yalnız evde kullanım için tasarlanmıştır.
- Yalnız mikrodalga cihazlarda kullanılmaya uygun olan kaplar kullanılmalıdır.
- Yiyeceklerin plastik veya kağıt kaplar içinde ısıtılması sırasında, bunların alev alma olasılığından dolayı cihaz sık sık gözetlenmelidir.
- Cihaz yiyecek ve içeceklerin ısıtılması için tasarlanmıştır.  
Gıda maddelerinin veya giysilerin kurutulması, sıcak su torbalarının, terliklerin, süngerlerin, nemli bezlerin veya benzeri eşyanın ısıtılması bunların alev almasına veya yangına neden olabilir.
- Duman tespit edildiğinde cihaz kapatılmalı veya fişi çekilmeli ve ortaya çıkması olası alevlerin boğulması için kapak kapalı tutulmalıdır.



- İeceklerin mikrodalgayla ısıtılması kaynamanın ge gerekleŖmesine (kaynama gecikmesi) neden olabilir, bu nedenle kabı taŖırken dikkatli olunmalıdır.
- Yanıklardan kaınmak iin, biberonların ve ocuk maması ieren kavanozların ierięi karıŖtırılmalı veya alkalanmalıdır ve tüketime den nce sıcaklıęı kontrol edilmelidir.
- Kabuklu yumurtalar veya katı piŖmiŖ yumurtalar mikrodalga cihazlarda ısıtılmamalıdır, aksi halde, mikrodalgayla ısıtma iŖlemi sona erdikten sonra bile patlayabilirler.
- Cihaz dzenli olarak temizlenmeli ve gıda maddesi artıkları uzaklaŖtırılmalıdır.
- Cihazın temizlięinin yetersiz yapılması yzeyin zarar grmesine yol aabilir, bu da cihazın mrn olumsuz ynde etkiler ve tehlikeli durumlara neden olabilir.

- Cihaz kapağının camının temizlenmesi için, yüzeyi çizebileceklerinden dolayı, keskin aşındırıcı deterjanlar veya keskin metal kazıyıcılar kullanmayın. Cama zarar verebilir.
- Asla buharlı temizleyici kullanmayın.

## 1.4 Sorumluluk beyanı

- Cihazda veya özellikle akım taşıyan parçalarda onarım, değişiklik veya manipülasyonlar yalnız üretici, onun müşteri hizmetleri veya benzeri yeterliliğe sahip bir kişi tarafından yapılabilir. Uygunsuz onarımlar ağır kazalara, cihazın ve donanımın zarar görmesine ve çalışma arızalarına yol açabilir. Cihazla ilgili fonksiyon bozukluğu veya onarım durumunda **SERVIS** bölümündeki açıklamaları dikkate alınız. Gereksinim duymanız halinde müşteri hizmetlerimize danışın.
- Cihazın içine su sızmasına dikkat edin. Cihaza asla su püskürtmeyin. Cihaz içine sızan su cihaza zarar verebilir.
- İsteddiğiniz zaman başvurabilmeniz için bu kullanma kılavuzunu muhafaza edin. Cihazı satmanız veya üçüncü kişilere devretmeniz halinde kullanma kılavuzunu ve kurulum talimatını da cihazla birlikte veriniz.
- Cihaz, evde yemek hazırlanmak üzere öngörülmüştür. Kullanım amacına uygun olmayan kullanımda veya yanlış işleme alınması halinde ortaya çıkacak hasarlar için sorumluluk üstlenilmez.

### 1.5 Kullanımla ilgili uyarılar

- Bu cihaz genel kabul görmüş teknik kurallara ve ilgili güvenlik yönetmeliklerine uygundur. Zarar ve kazalardan kaçınmak için cihazın uygun şekilde kullanılması şarttır. Lütfen bu kullanma kılavuzundaki açıklamaları dikkate alın.
- Cihaz ayrı olarak verilen kurulum talimatına göre kurulmalı ve elektrik şebekesine bağlanmalıdır. Gerekli çalışmaları yetkili bir tesisatçıya/elektrikçiye yaptırınız.
- Yeni kurulan cihazı ilk kez kullanmadan önce lütfen **İLK KEZ ÇALIŞTIRMA** bölümü altındaki açıklamaları dikkate alın.
- Bir çalışma arızası tespit ettiğinizde derhal cihazı elektrik şebekesinden ayırın.
- Pişirme bölümü içinde hiçbir surette yiyecekleri flambe etmemelisiniz veya bol yağ ile pişirmemelisiniz.
- Cihazı odayı ısıtmak için kullanmayın.
- Cihazı asla hayvanları, tekstil ürünleri veya kağıt kurutmak için kullanmayın.
- Başka elektrikli cihazların elektrik kablolarının cihaz kapağına sıkışmasına dikkat edin. Elektrik izolasyonu zarar görebilir.
- Cihazın kapağını kapatmadan önce pişirme bölümünde yabancı cisim veya evcil hayvan bulunmadığından emin olun.
- Pişirme bölümü içinde, cihaz yanlışlıkla açıldığında tehlike oluşturabilecek herhangi bir nesne bulundurmayın. Gıda maddelerini ve ısıya duyarlı veya örn. deterjan, fırın spreyi vs. gibi yanıcı malzemeleri pişirme bölümünde muhafaza etmeyin.
- Yalnız orijinal yedek parçaları kullanabilirsiniz.

### **Dikkat, yaralanma tehlikesi!**

- Hiç kimsenin parmaklarının kapak menteşesi içine girmemesine dikkat edin. Aksi halde cihazın kapağı kapatılırken yaralanma tehlikesi doğabilir. Özellikle etrafta çocuklar varken dikkatli olunmalıdır.
- Cihaz kapağı açıkken tökezleme ve sıkışma tehlikesi söz konusudur! Cihazın kapağı üzerine oturmayın veya ondan destek almayın ve onu altlık olarak kullanmayın.

### **Dikkat, yanma tehlikesi!**

- Cihazın erişilebilir parçaları cihaz çalıştığı sırada ısınabilirler. Çocukları cihazdan uzak tutun.
- Cihaz, cihaz kapağı (özellikle camı) çalışma sırasında çok ısınır.
- Cihaz kapağını açarken pişirme bölmesinden buhar çıkabilir. Pişirme bölmesi içinde buhar varken içine elinizi uzatmayın!
- Aşırı ısınan hayvansal ve bitkisel yağlar kolay alev alır. Et kızartmak için pişirme bölümünde yağ ısıtılması tehlikelidir ve bundan kaçınılmalıdır. Asla yanan bitkisel veya hayvansal yağı suyla söndürmeye çalışmayın. Patlama tehlikesi! Yangınları bir yangın battaniyesiyle söndürün, kapı ve pencereleri kapalı tutun.
- Isıtılmış gıda maddeleri üzerine içki (konyak, viski, yüksek dereceli içki çeşitleri vs.) dökülmemelidir. Patlama tehlikesi!
- Pişirme bölmesi içindeki aksesuarlar ısınır. Koruyucu eldiven veya tutacak kullanın.
- Cihazdaki olası bir yangından kaynaklanan duman veya pişirme bölmesi içinde duman görürseniz cihazın kapağını kapalı tutun ve elektriği kesin.
- Isınmış olan cihaz kapatıldıktan sonra da uzun süre sıcak kalır ve yavaş yavaş soğuyarak oda sıcaklığına ulaşır. Örneğin temizlik yapmaya başlamadan önce cihazın soğumasını bekleyin.
- Bitki, ekmek, mantar vs. kuruturken cihazı gözetimsiz bırakmayınız. Aşırı kuruması halinde yangın tehlikesi oluşabilir.

### **Cihaz hasarlarının önlenmesi**

- Cihazın yapısında hiçbir deęişiklik yapmamalısınız. Cihaz kapađına, kontrol ve güvenlik düzeneklerine her türlü şiddet uygulamasından veya manipülas-yondan kaçının. Işık yalnız müşteri hizmetlerimiz tarafından deęiştirilebilir.
- Cihazı daima temiz tutun. Cihaz kapađını yalnız yumuşak bir deterjanla temizleyin.
- Cihaz kapađına, kapak çerçevesinde ve kapak menteşelerine zarar vermekten kaçının.
- Ovma tozları ve çelik yünü, bıçak, cam kazıyıcı, jilet vs. gibi yardımcı araçlar hiçbir surette kapak camlarının temizliğinde kullanılmamalıdır. Çizilen kapak camları camın kırılmasına yol açabilir.
- Cihaz kapađını sert kapatmayın.
- Temizlik yaparken cihazın içine su sızmasına dikkat edin. Orta derecede nemlendirilmiş bez kullanın. Cihazın içine veya dışına asla su püskürtmeyin. Buharlı temizleyici kullanmayın. İçeri sızan su zarara neden olur.

### **1.6 Mikrodalga**

- Mikrodalga enerjisi uygun kullanıldığında zararsızdır. Cihaz kapađı açıldı-ğında çalışma otomatik olarak durdurulur. Cihazda, özellikle de cihaz kapađı bölgesinde, arıza veya hasar olduğunda mikrodalga kullanılmama-lıdır. Cihaz bir uzman personel tarafından onarılmalıdır.
- Cihaz kapađı ile çerçevesi arasına hiçbir şey sıkıştırmayın.
- Mikrodalgayı yalnız pişirme bölmesi içinde gıda maddesi varken çalıştırın.

**Gıda maddelerinin ve sıvıların ısıtılması**

- Plastik, kağıt ve diğer yanıcı malzemelerden üretilmiş kaplar içinde gıda maddeleri ısıtırken veya pişirirken cihazı gözetimsiz bırakmayın. Kaplar eriyebilir veya alev alabilir.
- Alkol içeren içecekleri veya yiyecekleri ısıtmayın. Alev alma ve patlama tehlikesi!
- Sıvıları ısıtmak için, kaynama gecikmesinden kaçınmak amacıyla, kabın içine bir çay kaşığı koyun. Kaynama gecikmesinde, tipik buhar kabarcıkları ortaya çıkmadığı halde kaynama sıcaklığına ulaşılır. Açık kaplarda en küçük bir sarsıntıda bile dışarı sıvı sıçrayabilir; haşlanma tehlikesi!
- Ağız dar olan kaplar kullanmayın.
- Sürenin yarısında sıvıyı karıştırın ve süre bittikten sonra kapı kısa bir süre daha pişirme bölmesi içinde bırakın. Bir kez daha karıştırın ve kabı pişirme bölgesinden çıkarın.
- Bardak veya şişe içindeki bebek mamaları daima üzerinde kapak veya emzik olmadan ısıtılmalıdır. Bebek maması ısıtıldıktan sonra iyice karıştırılmalı veya çalkalanmalıdır. Mamayı çocuğa vermeden önce mutlaka sıcaklığını kontrol edin; haşlanma tehlikesi!
- Yiyecekleri sıkı kapalı kaplar içinde ısıtmayın (konserve, şişe, sıkı kapalı tek kullanımlık streç film, kağıt veya metal ambalajlar). Gıda maddelerini pişirmeden veya buzunu çözmeden önce plastik ambalajından çıkarın. Kapalı kaplar patlayabilir. Kabı daima açın.

- Pişirme süresi yiyeceklerin ve kullanılan kabın miktarına, yapısına ve başlangıç sıcaklığına bağlıdır. Yiyeceklerin aşırı pişmesinden kaçınmak için daima daha kısa olan pişirme süresini temel alın. Aksi halde az miktarda olan veya az sulu olan yiyecekler kururlar ve alev alabilirler. Yiyecekler pişirme süresi dolduktan sonra istenen duruma ulaşmamışlarsa süreyi uzatın.
- Örneğin patates, domates, sosis, kabuklu hayvanlar ve benzeri kabuklu gıda maddelerini bir çatalla delin. Aksi halde, oluşan buhar dışarı kaçamaz ve gıda maddeleri patlayabilirler.
- Kabuklu yumurta pişirmeyin ve katı pişmiş yumurta ısıtmayın. Bunlar şiddetli bir şekilde patlayabilirler. Yumurtaları kırıp çırpın. Sahanda yumurta yaparken yumurta sarısına delik açın.



## 1.7 Aksesuarlar



**Çalışma sırasında aksesuarlar çok ısınır; yanma tehlikesi!  
Koruyucu eldiven veya tutacak kullanın.**

### **Döner tabak altlığı ve cam döner tabak**

- Cihazı daima ve yalnızca birlikte verilen döner tabak altlığı ve cam döner tabak ile kullanın.
- Döner tabak altlığı üzerine asla cam döner tabaktan başka herhangi bir kap koymayın.
- Cam döner tabağı temizlemeden ya da suya tutmadan önce soğumasını bekleyin.
- Yiyecekleri doğrudan cam döner tabak üzerinde pişirmeyin.
- Soğuk cam döner tabak üzerine sıcak yiyecekler veya kaplar koymayın.
- Sıcak cam döner tabak üzerine donmuş yiyecekler veya kaplar koymayın.

### **CombiCrunch tepsi**

- CombiCrunch tepsiyi yalnız CombiCrunch modunda kullanın.
- CombiCrunch tepsiyi CombiCrunch modunda asla ızgara teliyle birlikte kullanmayın.
- CombiCrunch tepsiyi asla başka kaplar için altlık olarak kullanmayın.

### **Izgara teli**

- Izgara telini daima cam döner tabağın ortasına yerleştirin.
- Kombine modda ızgara teli üzerine asla metal kap koymayın. Aksi halde cihaza zarar veren kıvılcımlar oluşabilir.
- Izgara telini asla Power&Favorit, mikrodalga ve CombiCrunch programlarında kullanmayın. Aksi halde cihaza zarar veren kıvılcımlar oluşabilir.

### **Kapak**

- Kapağı yalnız Power&Favorit ve mikrodalga modlarında kullanabilirsiniz. Aksi halde kapak eriyebilir.

### **Kaplar**

- Kabin dönerken pişirme bölmesi duvarlarına çarpmasına dikkat edin.

Mikrodalga ve kombi modunda ek olarak şuna dikkat edin:

- Yalnızca mikrodalga fırına uygun, ısıya dayanıklı cam, seramik, porselen veya ısıya dayanıklı plastik kaplar kullanın. Mikrodalgalar bu malzemelerden geçebilir. Mikrodalgalar metal kaplardan geçemez veya kısmen geçebilir. Bu durumda yiyecekler soğuk kalır. Metal kaplar kullanırsanız cihaza zarar veren kıvılcımlar oluşabilir.
- Altın kenar gibi metal dekoru olan kapları veya alüminyum kap içindeki yiyecekleri yalnızca üreticilerinin bunların mikrodalga fırına uygun olduklarını garanti etmesi halinde kullanın. Bu koşul geri dönüşümlü kağıt ürünler için de geçerlidir.
- Et termometresi kullanmayın. Mikrodalga modunda, et termometresinin yapısından dolayı cihaza zarar veren kıvılcımlar oluşabilir.
- İçi suyla dolabilecek boşlukları olan porselen, seramik ve toprak kaplar patlayabilirler. Üretici bilgilerini dikkate alın.

## 1.8 Bertaraf

### Ambalaj



**Boğulma tehlikesi! Ambalajlama malzemeleri (örn. folyo, strafor) çocuklar için tehlike oluşturabilir. Ambalajlama malzemelerini çocuklardan uzak tutunuz.**



Ambalajlama malzemesi işaretlenmiştir ve geri dönüşüme gönderilmeli ve çevreye uygun bir şekilde bertaraf edilmelidir.

### Sökme

- Fişi prizden çekiniz ve bağlantının bir elektrikçi tarafından ayrılmasını sağlayınız. Ardından cihazdaki elektrik kablosunu kesiniz.
- Bağlantıyı kestikten sonra cihazı kullanılamaz duruma getiriniz.

### Cihazı bertaraf etme



- Cihazın tip etiketinde  sembolü yer almaktadır. Bu sembol, cihazın normal ev atıklarıyla bertaraf edilmesinin yasak olduğunu belirtmektedir.
- Yerel atık giderme düzenlemelerine uygun olarak bertaraf edilmelidir. Ürünün işlenmesi, yeniden değerlendirilmesi ve geri dönüşümü konusunda ayrıntılı bilgiler almak üzere cihazı satın aldığınız bayiye, yerel ev atığı geri dönüşüm merkezine veya bağlı olduğunuz yetkili makamlara başvurunuz.

## 2 Cihazın tanımı

### 2.1 Yapı

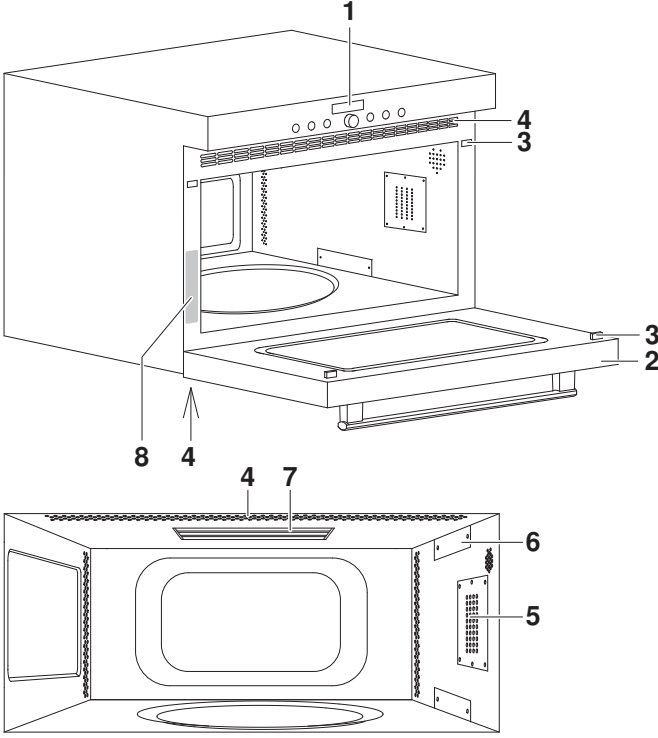

- |                                  |                     |
|----------------------------------|---------------------|
| 1 Kumanda ve Gösterge elemanları | 5 Işık              |
| 2 Cihaz kapağı                   | 6 Mikrodalga girişı |
| 3 Güvenlik kilidi                | 7 Izgara            |
| 4 Havalandırma açıklıkları       | 8 Tıp levhası       |

## 2.2 Kumanda ve gösterge elemanları

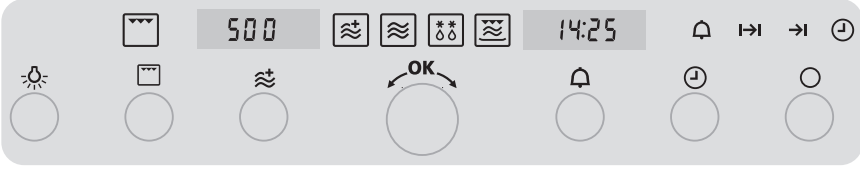

### Tuşlar

|  |                    |  |  |
|--|--------------------|--|--|
|  | Işık               |  | Timer                                  |
|  | Çalışma modu       |  | Saat, çalışma süresi<br>Kapanma zamanı |
|  | Mikrodalga modları |  | Kapalı                                 |
|  | Ayar düğmesi       |  |  |

### Göstergeler

500 Mikrodalga gücü

14:25 Saat, çalışma süresi, kapanma zamanı, timer vs.

### Çalışma modu

Izgara

### Mikrodalga modları

|  |               |  |                |
|--|---------------|--|----------------|
|  | Power&Favorit |  | PerfectDefrost |
|  | Mikrodalga    |  | CombiCrunch    |

### Simgeler

|  |                |  |                |
|--|----------------|--|----------------|
|  | Timer          |  | Kapanma zamanı |
|  | Çalışma süresi |  | Saat           |

## 2.3 Aksesuarlar

### Döner tabak altlığı ve cam döner tabak



**Diğer aksesuarlarla kombine olarak daima döner tabak altlığını ve cam döner tabağı kullanın.**

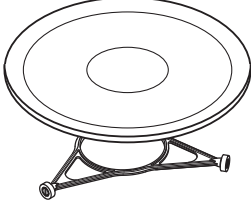

- ▶ Döner tabak altlığını pişirme bölmesi tabanında bunun için öngörölmüş olan çukur yere yerleştirin.
- ▶ Cam döner tabağı, altındaki çıkıntılar pişirme bölmesi tabanındaki döner tabak motorunun uygun boşlukları içine girecek şekilde döner tabak altlığı üzerine yerleştirin. Bu, sola veya sağa doğru dönebilir.
- ▶ Cam döner tabağı tüm çalışma modlarında kullanın. Bu, etin suyunu ve yiyecek parçalarını toplar ve pişirme bölmesi tabanının kirlenmesini önler.

### CombiCrunch tepsi



**CombiCrunch tepsiyi yalnız CombiCrunch modunda kullanın.**

**CombiCrunch tepsi içinde bıçakla veya ruletle kesme yapmayın.**

**Bunlar görünür zarara neden olurlar.**

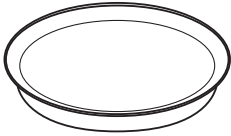

- CombiCrunch tepsi yiyeceklerin çitir çitir kızarmasını sağlar.
- ▶ Yiyecekleri doğrudan CombiCrunch tepsi üzerinde hazırlayın.

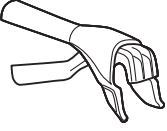

### CombiCrunch sap

- CombiCrunch tepsiyi pişirme bölmesinden çıkarmak için CombiCrunch sapı kullanın.

### Izgara teli



**Kombine modda ızgara teli üzerine asla metal kap koymayın. Aksi halde cihaza zarar veren kıvılcımlar oluşabilir.**

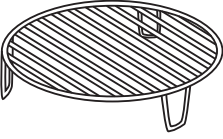

- Izgara modunda yiyecekleri doğrudan ızgara teli üzerine koyun, üzerini kapatmayın.

### Kapak



**Kapağı yalnız Power&Favorit ve mikrodalga modlarında kullanın. Aksi halde kapak eriyebilir.**

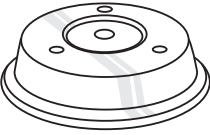

- Kapak yiyeceklerin kurumaması için kullanılır.
- Pişirme bölmesinin kirlenmesini önler.
- Bunun kullanılması pişirme süresini kısaltır.
- Çoklu yemek ısıtma:
  - Cam döner tabak üzerine bir tabak koyun ve üzerini kapakla örtün.
  - Kapak üzerine ikinci bir tabak koyun ve üzerini ikinci bir kapakla örtün.

### 2.4 Havalandırma

Havalandırma cihaz çalıştığı sırada otomatik olarak devreye girer. Havalandırma cihaz kapandıktan sonra da çalışmaya devam edebilir, bu sayede elektronik yapı elemanları soğutulur. Bu sırada cihaz kapağını açabilir ve gıda maddelerini çıkarabilirsiniz. Havalandırma otomatik olarak kapanır.

### 2.5 Montaj



**Havalandırma açıklıkları hiçbir zaman kapatılmamalıdır.**

Cihaz yalnız ona uygun ve onaylı montaj setiyle çalıştırılabilir. Başka türlü kurulum veya montaj tiplerine izin verilmez.

Cihazın montajı için özel bir montaj seti bulunmaktadır.



Cihaz +5 °C ile +35 °C arası ortam sıcaklığında çalıştırılabilir.

Cihazın sorunsuzca çalışması için yeterli hava dolaşımının olması gerekmektedir. Bunun için kurulum kılavuzunu dikkate alın ve ayrıntılı montaj talimatlarına uyun.





## 3 Kullanım

Çalışma modları, çalışma süresi, kapanma zamanı ve diğer çeşitli işlevler ilgili tuşa bir veya birkaç kez basılarak seçilebilir.



- Seçilen işleve ait simge yanar veya yanıp söner.
- İlgili dijital göstergede bir öneri yanıp söner.
- Ayar düğmesini  çevirerek ayar değiştirilir.
- Ayar düğmesine  basılarak yapılan ayar onaylanır veya cihaz bu ayarı on saniye sonra otomatik olarak uygular.
- Diğer ayarlar veya değişiklikler istendiği zaman yapılabilir.
-  tuşuna basıldığında cihaz kapanır.

### 3.1 İlk kez çalıştırma

Yeni kurulan cihazı ilk kez kullanmadan önce lütfen aşağıdakileri yapın:

- Pişirme bölmesi içindeki ambalaj ve nakliye malzemelerini çıkarın.
- Sağdaki dijital göstergede  yanıp söndüğünde, ayar düğmesini  çevirin ve saati ayarlayın.



- Ayar düğmesine  basarak saat hanesinden dakika hanesine geçilebilir.
  - Düğme döndürülerek saat ve dakika ayarlanabilir.
  - Ayar düğmesine  basılarak yapılan ayar onaylanır veya cihaz bu ayarı 10 saniye sonra otomatik olarak uygular.
- Pişirme bölmesini ve aksesuarları temizleyin.

## 3.2 Örnek









**Süt gibi sıvılar, mikrodalgada ısıtma sırasında içine çay kaşığı konmazsa, kaynama gecikmesine uğrayabilirler. Kabın en küçük bir sarsıntısında bile dışarı sıvı sıçrayabilir. Yanma tehlikesi! Pişirme sırasında ısı açığa çıkar. Yanma tehlikesi! Koruyucu eldiven veya tutacak kullanın. Çocukları uzak tutun. Sıvıları tüketmeden önce karıştırın.**

Simgeler 'Ayarlama önerileri' altında açıklanmıştır. 'Ayarlama önerileri' tabloları aşağıdaki gibidir:



| Isıtma        | Miktar |   |  | W   | G | dak. |   |
|---------------|--------|---|--|-----|---|------|---|
| Tabakta yemek | 300 g  | - |  | 800 | - | 2-3  | - |

- Döner tabak altlığı ve cam döner tabak tüm çalışma modlarında kullanılmalıdır.
- Diğer kullanım seçenekleri için takip eden sayfalarda tanımlandığı gibi uygulayın.

### Çalışma modunu seçme

-  modunu seçin.
  - Soldaki dijital göstergede **6 50** yanıp söner.
  -  simgesi yanıp söner.
  - **I→I** simgesi yanar.
  - Sağdaki dijital göstergede **5 '00** yanar.
- Ayar düğmesini  çevirerek mikrodalga gücünü **8 00** değerine getirin.
-  tuşuyla çalışma süresini seçin.
  - Soldaki dijital göstergede **8 00** yanar.
  -  simgesi yanar.
  - **I→I** simgesi yanıp söner.
  - Sağdaki dijital göstergede **5 '00** yanıp söner.
- Ayar düğmesini  çevirerek çalışma süresini **2 '00** olarak değiştirin ve düğmeye basarak onaylayın.
  - Tabaktaki yemek ısıtılır.

#### **Kapatma**

- ○ tuşuna basın.
  - ,  simgeleri ve dijital göstergeler söner.



Herhangi bir simge yanmadığında cihaz kapanmıştır. Havalandırma çalışmaya devam edebilir.

#### **Piştirilenlerin çıkarılması**









**Yanma tehlikesi! Cihaz kapağını açarken pişirme bölmesinden sıcak hava çıkabilir.**

**Aksesuarlar sıcaktır. Koruyucu eldiven veya CombiCrunch sapını kullanın.**

- Korozyondan kaçınmak için, pişirme bölümü soğuyuncaya kadar cihaz kapağını açık bırakın.

## 4 Kullanıcı ayarları

Ayarları değiştirebilirsiniz.

- Cihaz kapalıyken ayar düğmesini  5 saniye basılı tutun.
  - Dijital göstergede **EE EE** gösterilir.
- Ayar düğmesine  basarak onaylayın.
  - Dijital göstergede "Çalıştırma koruması açık" için **E-: I** gösterilir.
- Ayar düğmesini  çevirerek ayarı seçin.
- Ayar düğmesine  basarak onaylayın.
  - Dijital göstergede örn. "Saat göstergesi görünür" için **Eh: I** gösterilir.
- Ayar düğmesi  çevrildiğinde dijital göstergede "Saat göstergesi görünmez" için **Eh: 0** gösterilir.
- Ayar düğmesine  basılarak ayar onaylanır.
-  tuşuna basılarak ayarlama sonlandırılır.



Bir elektrik kesintisinden sonra yine fabrika ayarları devreye girer.

### Olanaklı ayarlar

|                     |                                 |
|---------------------|---------------------------------|
| Çalıştırma koruması | <b>E-: 0</b> kapalı             |
|                     | <b>E-: I</b> açık *             |
| Saat göstergesi     | <b>Eh: I</b> görünür *          |
|                     | <b>Eh: 0</b> görünmez           |
| Işık                | <b>EL: 0</b> otomatik kapama    |
|                     | <b>EL: I</b> sadece düğme ile * |

\* Fabrika ayarları





### 4.1 Çalıştırma koruması

Çalıştırma koruması herhangi bir çalışma modunun istenmeyen şekilde çalıştırılmasını engeller. Kapı kapatıldıktan sonra cihazın çalıştırılması 1 dakikadan fazla geciktirilirse, çalıştırma koruması otomatik olarak etkinleştirilir.

- Herhangi bir çalışma modu çalıştırılmaya çalışıldığında dijital göstergelerde **door** gösterilir.

- Cihazın kapağının açılması çalıştırma korumasını devre dışı bırakır.

- Ayar düğmesine  basıldığında seçilen çalışma modu başlatılır.

-   /  ve  tuşları çalıştırma korumasından bağımsız olarak kullanılabilirler.

### 4.2 Saat göstergesi



Cihaz kapalı haldeyken, göstergeler "görünmez" ayarındaysa, yanmazlar. Bu sayede elektrik tüketimi azaltılır. Cihaz açıkken saat görünür.

-  Mutlak en düşük elektrik tüketim değeri kullanıcı ayarı **Ek: 0** "Saat göstergesi görünmez" seçilerek sağlanabilir. Standby otomatik tasarruf moduna rağmen güvenlik işlevleri etkin kalır. Pişirme işlemi sona erdiğinde tüm göstergeler söner.

### 4.3 Işık

"Otomatik kapama" ayarında herhangi bir çalışma modu çalışırken cihaz kapağı açıldığında ışık açılır ve kapatıldığında kapanır.



Işık istendiği zaman  tuşuna basılarak açılıp kapatılabilir. Işık  tuşuna basılarak kapatılmazsa, etkin çalışma sonlandıktan 30 dakika sonra otomatik olarak söner.

## 5 Saat işlevleri

Aşağıdaki saat işlevleri kullanılabilir:

- Saat
- Timer – Her zaman ve diğer işlevlerden bağımsız olarak kullanılabilir.
- Çalışma süresi – cihazın zaman kontrollü kapanması için
- Gecikmeli başlangıç – cihazın zaman kontrollü açılıp kapanması için











Cihaz kapalıyken saat göstergesinin parlaklığı gece saat 24 ile 6 arasında azaltılır.

### 5.1 Saat ayarı ve saati değiştirme



Cihaz çalışırken veya gecikmeli başlangıç ayarlanmışsa saat değiştirilemez.

- ▶  tuşuna basın.
  - Sağdaki dijital göstergede saat basamağı yanıp söner.
  -  simgesi yanıp söner.
- ▶ Ayar düğmesini  çevirin ve saati ayarlayın.
- ▶  tuşuna basın veya  ayar düğmesine basın.
  - Sağdaki dijital göstergede dakika basamağı yanıp söner.
  -  simgesi yanıp söner.
- ▶ Ayar düğmesini  çevirin ve dakikayı ayarlayın.



Ayar düğmesine  basılarak ayar onaylanır.



## 5.2 Timer

Timer bir mutfak saati gibi çalışır. İstendiği zaman ve diğer işlevlerden bağımsız olarak kullanılabilir.



### Ayarlama



-  tuşuna basın.
  - Sağdaki dijital göstergede **0'00** yanıp söner.
  -  simgesi yanıp söner.
- Ayar düğmesini  çevirin ve süreyi ayarlayın.

Ayarlama gerçekleşir

- 10 dakikaya kadar 10 saniyelik adımlarla, örn. **9'50** = 9 dak. 50 san.
- 10 dakikadan sonra 1 dakikalık adımlarla, örn. **1h 12** = 1 sa. 12 dak.

Maksimum süre 9 sa. 59 dak.dır

  tuşuna 1x basılarak süre **0'00** olarak sıfırlanabilir.



- Ayar düğmesine  basılarak Timer başlatılır.
  - Sağdaki dijital göstergede kalan süre görünür.
  -  simgesi yanar.

Ayarlanan süre bittiğinde

- Bir dakika boyunca 5 kısa sesli sinyal tekrarlanır.
-  simgesi yanıp söner.





 tuşuna basıldığında sesli sinyal kapanır.

### **Kontrol etme ve değiştirme**

-  tuşuna basın.
  - Sağdaki dijital göstergede kalan süre yanıp söner.
  -  simgesi yanıp söner.

Ayar düğmesini  çevirerek süre değiştirilebilir.





### **Zamanından önce kapatma**

-  tuşuna 2× basın.
  - Sağdaki dijital göstergede  yanıp söner.
  -  simgesi yanıp söner.
- Ayar düğmesine  basarak onaylayın.



### 5.3 Çalışma süresi

Çalışma süresi tamamlandığında seçilmiş olan çalışma modu otomatik olarak kapanır.

#### Ayarlama

- İstenen çalışma modunu seçin.
- Sağdaki dijital gösterge yanıp sönmüyorsa  tuşuna basın.
  - Sağdaki dijital göstergede ön ayarlı değer yanıp söner.
  -   simgesi yanıp söner.
- Ayar düğmesini  çevirin ve süreyi ayarlayın.
- Ayar düğmesine  basarak onaylayın.

#### Kontrol etme ve değiştirme

-  tuşuna basın.
  - Sağdaki dijital göstergede kalan süre yanıp söner.
  -   simgesi yanıp söner.

Ayar düğmesini  çevirerek süre değiştirilebilir.

#### Zamanından önce kapatma

-  tuşuna basın.

### **Çalışma süresi tamamlandı**

Ayarlanan süre bittiğinde

- Cihaz otomatik olarak kapanır
- 1 dakika boyunca uzun bir sesli sinyal kesintili olarak öter
- Sağdaki dijital göstergede yanıp söner **0'00**
- Simge yanıp söner **I→I**
- Ayarlar 3 dakika boyunca korunur.

### **Çalışma süresini uzatma**

► 3 dakika içinde ayar düğmesini  çevirerek yeni süreyi seçin.

### **Kapatma**

-  tuşuna basın.
- Ayarlar silinir.

## 5.4 Gecikmeli başlangıç

Bir çalışma modu seçilmiş haldeyken çalışma süresi ve ek olarak kapanma zamanı ayarlanmış ise başlatmayı geciktirme etkindir. Cihaz istenen zamanda otomatik olarak açılır ve sonra yeniden kapanır.





Başlatmayı geciktirme yalnız çalışma süresi 20 dakikadan küçük iken seçilebilir.

Kolay bozulabilecek gıda maddelerini soğutulmamış halde bırakmayın. "PerfectDefrost" modu için başlatmayı geciktirme kullanılamaz.

- İstenen çalışma modunu seçin.

### Çalışma süresinin ayarlanması

- Sağdaki dijital gösterge yanıp sönmüyorsa  tuşuna basın.
  - Sağdaki dijital göstergede ön ayarlı değer yanıp söner.
  - |→| simgesi yanıp söner.
- Ayar düğmesini  çevirerek süreyi ayarlayın.

### Kapanma zamanını ayarlama

- ▶  tuşunu yeniden tuşlayın.
  - Sağdaki dijital göstergede örn. **8:15** – gecikmesiz kapanma zamanı – yanıp söner.
  - →| simgesi yanıp söner.

- ▶ Ayar düğmesini  çevirerek kapanma zamanını ayarlayın.

 Kapanma zamanı maksimum 23 sa. 59 dak. geciktirilebilir.

- ▶ Ayar düğmesine  basarak onaylayın.
  - Sağdaki dijital göstergede saat görünür.
  - →| simgesi yanar.
  - Seçilen çalışma modu otomatik başlatmaya kadar kapalı kalır.



Örn.: ▶  modunu ve 150 W değerini seçin.

▶ Saat 8 için 15 dak. çalışma süresi ayarlayın.

▶ Kapanma zamanını saat 11.30 olarak ayarlayın.

– Cihaz saat 11.15'te otomatik olarak açılır ve saat 11.30'da yeniden kapanır.

### Kontrol etme ve değiştirme

-  tuşuna 1× basın.
  - Çalışma süresi 2 saniye boyunca görünür.
-  tuşuna 2× basın.
  - Kapanma zamanı yanıp söner ve değiştirilebilir.



Çalışma süresi, çalışma modu ve mikrodalga gücü değiştirilemez.

### Zamanından önce kapatma

-  tuşuna basın.

### Çalışma süresi tamamlandı

Ayarlanan süre bittiğinde

- Cihaz otomatik olarak kapanır
- 1 dakika boyunca uzun bir sesli sinyal kesintili olarak öter
- Sağdaki dijital göstergede yanıp söner 
- Simge yanıp söner |→|
- Ayarlar 3 dakika boyunca korunur.

### Çalışma süresini uzatma

- 3 dakika içinde ayar düğmesini  çevirerek yeni süreyi seçin.





### Kapatma

-  tuşuna basın.
  - Ayarlar silinir.

## 6 Çalışma modları

Aşağıda tüm çalışma modları tanımlanmıştır.

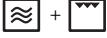

► AYARLAMA ÖNERİLERİNDEKİ açıklamaları dikkate alın.

| Çalışma modu   | Sembol  | Aralık                | Önerilen değer                          |
|----------------|---|-----------------------|---|
| Izgara         |  | -                     | 15 dak                                  |
| Power&Favorit  |  | 1000 W<br>0-2dak30    | 1000 W<br>50 s                          |
| Mikrodalga     |  | 0-850 W<br>0-1 sa. 30 | 650 W<br>5 dak                          |
| PerfectDefrost |  | 50-2500 g             | 400 g                                   |
| CombiCrunch    |  | 0-1 sa. 30            | 2 dak                                   |
| Kombi program  |  | 0-650 W<br>0-1 sa. 30 | 650 W / 5 dak<br>veya<br>350 W / 15 dak |



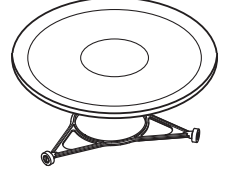

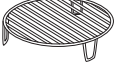
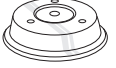
- Diğer aksesuarlarla kombine olarak daima döner tabak altlığını ve cam döner tabağı kullanın.



| Uygulama   | Aksesuarlar   |
|--|---|
| <p>Ktır, kahverengi bir kabuk için; graten ve tost için.<br/>Fırını 5 dakika önceden ısıtın.<br/>Izgaralıkları doğrudan ızgara teli üzerine koyun.</p> |  |
| <p>Günlük olarak sıvıların ısıtılması için örn. çay suyu, süt vs.</p>  | <p>-</p>  |
| <p>Sebze, patates, et, balık vs. hazırlamak ve ısıtmak için<br/>Yiyeceklerin çoğun pişirme süresinin yarısında çevrilmeli veya karıştırılmalıdır.</p>  |  |
| <p>Dondurulmuş et, balık, tavuk vs. çözmek için.</p>   | <p>-</p>  |
| <p>Pizza, börek, kış, pastırmalı yumurta,<br/>Hamburger, mini sosis vs. için.</p>  |  |
| <p>Graten, lazanya, tavuk, fırında patates vs. için.</p>   |  |

## 6.1 Power&Favorit

Bu programla örn. 2 dl kahve gibi sıvıların ısıtılması kaydedilebilir.

- ▶  modunu seçin.
  - Soldaki dijital göstergede **10'00** yanar.
  -  simgesi yanıp söner.
  - Sağdaki dijital göstergede **0'50** yanıp söner.
- ▶ Ayar düğmesini  çevirerek çalışma süresini ayarlayın.
- ▶ Ayar düğmesine uzunca basılarak (en az 2 saniye) süre kaydedilir.

Daha sonra  modu seçildiğinde sağdaki dijital göstergede kayıtlı olan çalışma süresi gösterilir.



## 6.2 PerfectDefrost

Bu çalışma modu, net ağırlığı 50–2500 g olan dondurulmuş yiyeceklerin mükemmel bir şekilde çözülmesi içindir. Otomatik program aşağıdaki 5 gıda maddesi grubu için tanımlanmıştır:

| Soldaki dijital gösterge | Gıda maddesi grubu | maks. ağırlık |
|--------------------------|--------------------|---------------|
| 1                        | Et                 | 2000 g        |
| 2                        | Tavuk              | 2500 g        |
| 3                        | Balık              | 1500 g        |
| 4                        | Sebze              | 1500 g        |
| 5                        | Ekmek              | 1000 g        |

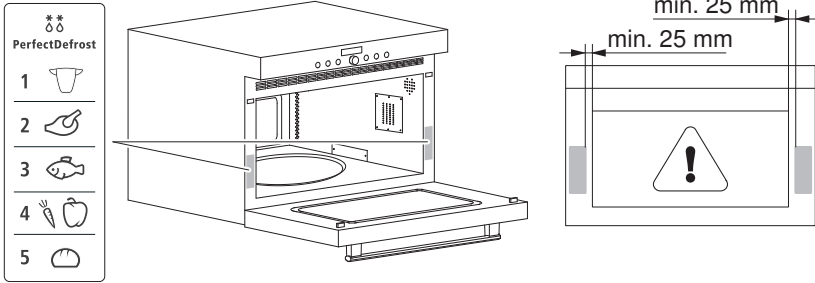
5 gıda maddesi grubunu içeren etiket aşağıdaki gibi yapıştırılabilir:



-  modunu seçin.
  - Soldaki dijital göstergede 1 yanıp söner.
  - Sağdaki dijital göstergede 400 yanar.
- Ayar düğmesini  çevirerek gıda maddesi grubunu seçin ve düğmeye basarak onaylayın.
  - Soldaki dijital göstergede gıda maddesi grubu yanar.
  - Sağdaki dijital göstergede 400 yanıp söner.
- Ayar düğmesini  çevirerek yiyeceğin ağırlığını seçin ve düğmeye basarak onaylayın.
  - Program başlar.
  - Sağdaki dijital göstergede kalan süre gösterilir.

Buz çözme işlemi sürenin yaklaşık olarak yarısında durur.



- Sesli sinyal üç kez öter.
- Soldaki dijital göstergede **Turn** gösterilir.
- Sağdaki dijital göstergede **Fo od** gösterilir.
- Cihaz kapağını açın.
- Yiyecekleri karıştırın veya çevirin.
- Makinenin kapısını kapatın ve ayar düğmesine  basarak onaylayın.
  - Buz çözme sürdürülür.



Yiyecekler döndürülmezse veya karıştırılmazsa buz çözme programı 2 dakika sonra otomatik olarak devam eder.



### 6.3 CombiCrunch

Bu çalışma modu mikrodalga ve ızgarayı kombine eder. En iyi sonuç için CombiCrunch tepsi kullanılmalıdır.

-  modunu seçin.
  - Sağdaki dijital göstergede **2'00** yanıp söner.
- Ayar düğmesini  çevirerek çalışma süresini ayarlayın ve düğmeye basarak onaylayın.





## 6.4 Kombi program

Kombi program yalnız mikrodalga ve ızgara ile kullanılabilir.





-  modunu seçin.
  - Sağdaki dijital göstergede **0h 15** yanıp söner.
  - **↔** ve  simgeleri yanıp söner.
- Ayar düğmesini  çevirerek süreyi – maksimum **1h 30** – ayarlayın.



Çalışma sıcaklığı ızgara ve mikrodalga modunu temel alır.

-  modunu seçin.
  - Sağdaki dijital göstergede seçilen çalışma süresi yanar.
  - **↔** simgesi yanar.
  -  simgesi yanıp söner.
  - Soldaki dijital göstergede **3 50** yanıp söner.
- Ayar düğmesini  çevirerek mikrodalga gücünü ayarlayın.
- Gerekmesi halinde gecikmeli başlangıcı ayarlayın.
- Ayar düğmesine  basarak onaylayın.

### Kontrol etme ve değiştirme





-  tuşuyla ızgarayı açıp kapatın.
-  tuşuyla mikrodalgayı seçin.
  -  simgesi yanıp söner.
  - Soldaki dijital göstergede mikrodalga gücü yanıp söner.
- Ayar düğmesini  çevirerek mikrodalga gücünü 0 değerine düşürün.
  - Mikrodalga modu kapanmıştır.

### Kapatma

-  tuşuna basın.

## 7 Ayar önerileri

### Simgelerin açıklamaları

|   |                    |
|---|--------------------|
|              | Izgara             |
|              | Mikrodalga modları |
| <b>W</b>  | Watt               |
| <b>G</b>  | Ağırlık            |
|  <b>dak.</b> | Dakika olarak süre |
|              | Aksesuarlar        |

### 7.1 En iyi kullanım



















Yemek tarifleri kitaplarında önerilen değerler kısmen çok yüksektir ve verilen aksesuarlar bu cihazlar için uygun değildir. Aşağıdaki tablolarda cihazdan en iyi şekilde faydalanmak için çeşitli bilgiler bulacaksınız.

- ▶ Yiyecekleri daima cam döner tabağın ortasına yerleştirin.
- ▶ Kıtır olmasını istediğiniz zamanlar dışında, sıvı ve buhar çıkaran gıda maddelerinin üzerini örtün.
- ▶ Sıvı kısmı az olan gıda maddeleri ısıtılırken kurumamaları için üzerleri örtülmelidir.
- ▶ Sürenin yarısından sonra yiyecekleri karıştırın veya çevirin.
- ▶ Homojen bir ısıtma için pişme sonunda yiyecekleri pişirme bölmesi içinde bekletin (bekleme süresi).
- ▶ Cihaz kapağını sık sık açmaktan kaçının.



Birden çok küçük porsiyon, bir büyük porsiyondan daha hızlı ve daha homojen ısınır.

## 7.2 Isıtma

|               | Miktar |  |  | W   | G |  dak. |  |
|---------------|--------|---|---|-----|---|--|--|
| Tabakta yemek | 300 g  | -   |  | 800 | - | 2-3  | -  |
| Gulaş         | 300 g  | -   |  | 800 | - | 3  | -  |
| Çorba         | 3 dl   | -   |  | 800 | - | 1,5-2  | -  |
| Sos           | 3 dl   | -   |  | 800 | - | 2-3  | -  |
| Hamburger     | 2 adet | -   |  | 800 | - | 6-8  | -  |
| Sosis         | 2 adet | -   |  | 500 | - | 6-8  | -  |
| Lazanya       | 450 g  | -   |  | 500 | - | 5-6  | -  |
| Makarna       | 200 g  | -   |  | 800 | - | 2  | -  |
| Pirinç        | 150 g  | -   |  | 800 | - | 1,5-2  | -  |
| Pirinç        | 300 g  | -   |  | 800 | - | 2-3  | -  |
| Tavuk         | 300 g  | -   |  | 500 | - | 3-4  | -  |
| Sebze         | 250 g  | -   |  | 800 | - | 1,5-2  | -  |
| Süt           | 2 dl   | -   |  | -   | - | 1  | -  |
| Kahve         | 2 dl   | -   |  | -   | - | 1  | -  |

- Sıvıları ısıtmak için, kaynama gecikmesinden kaçınmak amacıyla, kabın içine bir çay kaşığı koyun.
- Pişirme süresinin yarısından sonra yiyecekleri karıştırın veya çevirin.
- Isıtmadan sonra yakl. 2 dakika bekleme süresine uyun.
- Pilav ve makarnada daima biraz sıvı katın.

























### 7.3 Buz çözme

| Yemek           | Miktar |  |  | W   | G     |  dak. |  |
|-----------------|--------|---|---|-----|-------|--|---|
| Sosis           | 500 g  | -   |  | -   | 500 g | -  | -   |
| Karides         | 200 g  | -   |  | -   | 200 g | -  | -   |
| Ispanak         | 300 g  | -   |  | 350 | -     | -  | -   |
| Karışık sebze   | 250 g  | -   |  | 350 | -     | -  | -   |
| Meyve           | 250 g  | -   |  | -   | 250 g | -  | -   |
| Somon ekme      | 500 g  | -   |  | -   | 500 g | -  | -   |
| Paris  oređi    | 2 adet | -   |  | -   | 200 g | -  | -   |
| Pasta (bisküvi) | 1 adet | -   |  | -   | 600 g | -  | -   |
| Brioche         | 5 adet | -   |  | -   | 600 g | -  | -   |

- Buz  özme süresinin yarısından sonra yiyecekleri karıştırmaya veya çevirin.
- Buz  özme süresi yiyeceđin biçimine ve büyüklüđüne bađlıdır.
- Henüz dondururken řeklinin yassı ve mümkün olduđunca küçük olmasına dikkat edin.
- Mükemmel řekilde buz  özme için buz  özme işleminden sonra yakl. 4 dakika bekleme süresine uyulmalıdır.





















## 7.4 Aynı zamanda buz çözme ve pişirme

















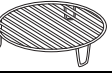



| Derin dondurulmuş ürünler | Miktar |  |   | W   | G |  dak. |  |
|---------------------------|--------|---|--|-----|---|--|--|
| Pizza                     | 200 g  | -   |   | -   | - | 6  |  |
|                           | 300 g  | -   |   | -   | - | 7  |  |
|                           | 400 g  | -   |   | -   | - | 9  |  |
| Hamburger                 | 2 adet | -   |   | -   | - | 5-6  |  |
|                           | 4 adet | -   |   | -   | - | 7-8  |  |
| Balık kroket              | 200 g  | -   |   | -   | - | 5  |  |
|                           | 300 g  | -   |   | -   | - | 7  |  |
| Pommes frites             | 200 g  | -   |   | -   | - | 8  |  |
|                           | 300 g  | -   |   | -   | - | 10   |  |
|                           | 400 g  | -   |   | -   | - | 12   |  |
| Karışık sebze             | 200 g  | -   |   | -   | - | 5  |  |
|                           | 300 g  | -   |   | -   | - | 6  |  |
|                           | 400 g  | -   |   | -   | - | 7  |  |
| Meyve kompostosu          | 200 g  | -   |   | 650 | - | 4  | -  |
|                           | 300 g  | -   |   | 650 | - | 5  |  |
|                           | 400 g  | -   |   | 650 | - | 6  |  |
| Lazanya                   | 400 g  | -   |   | 650 | - | 13-17  | -  |
|                           | 450 g  | -   |   | 650 | - | 13-17  |  |
| Çorba                     | 3 dl   | -   |   | 800 | - | 5  | -  |
| Hazır yemek               | 400 g  | -   |  | 800 | - | 6-8  | -  |

- Üreticinin tavsiyelerini dikkate alın.
- Pişirme süresinin yarısından sonra yiyecekleri karıştırın veya çevirin.

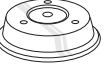
## 7.5 Pişirme



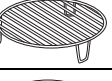

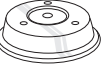











| Et              | Miktar            |  |  | W | G |  dak. |  |
|-----------------|-------------------|---|---|---|---|--|---|
| Jambon rosto    | 1 kg              | -   |  | - | - | 20   |   |
| Dana rosto      | 1 kg              | -   |  | - | - | 15-18  |   |
| Jambon pirezola | 1 kg (kalın)      | -   |  | - | - | 22-24  |   |
|                 | 1 kg (ince)       | -   |  | - | - | 18-20  |   |
| Kuzu but        | 1 kg              | -   |  | - | - | 20-25  |   |
| Rozbif          | 1 kg (kanlı)      | -   |  | - | - | 10-12  |  |
|                 | 1 kg (orta)       | -   |  | - | - | 12-14  |   |
|                 | 1 kg (tam pişmiş) | -   |  | - | - | 14-16  |   |
| Sosis           | 200 g             | -   |  | - | - | 4-5  |   |
|                 | 400 g             | -   |  | - | - | 7-8  |   |
| Yemek           | 600 g             | -   |  | - | - | 12-15  |   |
| Tavuk           | 1,2 kg (bütün)    | -   |  | - | - | 20-25  |   |
|                 | 600 g (porsiyon)  | -   |  | - | - | 16-18  |   |









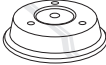

- Et parçasına göre pişirme süresinin yarısında çevirin.
- Pişirdikten sonra yakl. 10–15 dakika bekleme süresine uyun.

| Balık             | Miktar                        |  |    | W   | G |  dak. |  |
|-------------------|-------------------------------|---|---|-----|---|--|--|
| Balık, bütün      | 500 g<br>800 g                |  | +  | 650 | - | 10-12<br>12-15   |  |
| Balık fileto      | 400 g<br>500 g                | -   |    | -   | - | 3-5<br>5-6   |  |
| Somon             | 2 adet<br>(her biri<br>200 g) | -   |    | -   | - | 7-8  |  |
| Dil balığı fileto | 400 g                         | -   |    | 650 | - | 4-5  |  |
| Alabalık          | 2 adet<br>(her biri<br>200 g) | -   |    | 650 | - | 5-7  |  |
|                   | 2 adet<br>(her biri<br>400 g) | -   |    |     |   | 8-11   |  |
| Kalamar           | 650 g                         |  | +  | 650 | - | 7-9  |  |
| Yengeç            | 500 g                         | -   |    | 500 | - | 7-8  |  |

- Et suyu veya şarap gibi sıvılar katılabilir.
- Pişirdikten sonra yakl. 3 dakika bekleme süresine uyun.

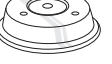
## 7 Ayar önerileri

| Taze sebze         | Miktar  |  |   | W   | G |  dak. |   |
|--------------------|---|---|--|-----|---|--|--|
| Brokoli            | 300 g<br>500 g  | -   |   | 800 | - | 3-4<br>6-8   |  |
| Enginar            | 1 adet<br>2 adet  | -   |   | 800 | - | 4-5<br>6-8   |  |
| Havuç              | 300 g<br>400 g  | -   |   | 800 | - | 3-4<br>6-8   |  |
| Karnabahar         | 300 g<br>500 g  | -   |   | 800 | - | 3-4<br>6-8   |   |
| Brüksel lahanası   | 500 g   | -   |   | 800 | - | 6-9  |  |
| Rezene             | 300 g   | -   |   | 800 | - | 3-4  |  |
| Mantar             | 500 g   | -   |   | 800 | - | 3-5  |  |
| Mısır              | 500 g<br>(2 adet)   | -   |   | 800 | - | 10-12  |  |
| Patlıcan           | 400 g   | -   |   | -   | - | 6-8  |  |
| Patates, doğranmış | 250 g<br>400 g<br>500 g   | -   |   | -   | - | 8-10<br>12-14<br>15-18   |  |
| Bütün patates      | 1 adet<br>(her biri<br>250 g)<br>2 adet<br>(her biri<br>250 g)<br>4 adet<br>(her biri<br>250 g) | -   |  | 800 | - | 4-6<br>8-10<br>12-15   |  |

| Taze sebze | Miktar           |  |  | W   | G |  dak. |  |
|------------|------------------|---|---|-----|---|--|--|
| Biber      | 2 adet<br>4 adet | -   |  | -   | - | 7-8<br>10-12   |  |
| Bezelye *  | 250 g            | -   |  | 800 | - | 4-5  |  |
| Domates *  | 400 g            | -   |  | 800 | - | 2-3  |  |
| Isıpanak * | 250 g            | -   |  | 800 | - | 3-4  |  |
| Kabak      | 250 g            | -   |  | -   | - | 1-2  |  |

\* Daima biraz sıvı ilave edin.

► Pişirme süresinin yarısından sonra yiyecekleri karıştırın veya çevirin.

## 8 Temizlik ve bakım



**Temizlikten önce cihazın ve aksesuarların soğumasını bekleyin. Cihaz kapağında veya emniyet kilidinde hasar varken cihaz kullanılmamalıdır. Bu parçaları düzenli olarak kontrol edin.**

**Ovma tozları ve çelik yünü, bıçak, cam kazıyıcı, jilet vs. gibi yardımcı araçlar hiçbir surette kapak camlarının temizliğinde kullanılmamalıdır. Çizilen kapak camları camın kırılmasına yol açabilir. Asla aşındırıcı, aşırı asitli deterjanlar veya paslanmaz çelik temizleyici kullanmayın. Çizici ovma süngerleri, metal yünü ve kullanılmamalıdır. Bu ürünler yüzeylere zarar verir.**

### 8.1 Dış temizlik

- Kirleri veya deterjan artıklarını derhal temizleyin.
- Yüzeyleri deterjanlı suyla nemlendirilmiş yumuşak bezle – metal yüzeylerde taşlama yönünde – temizleyin. Ardından yumuşak bezle ovalayarak kurutun.

### 8.2 Cihaz kapağının temizlenmesi



**Cihaz kapağı hiçbir surette çıkarılmamalıdır!**

**Ovma tozları ve çelik yünü, bıçak, cam kazıyıcı, jilet vs. gibi yardımcı araçlar hiçbir surette kapak camlarının temizliğinde kullanılmamalıdır. Çizilen kapak camları camın kırılmasına yol açabilir.**

- Cihaz kapağını deterjanlı suyla nemlendirilmiş yumuşak bezle temizleyin. Ardından yumuşak bezle ovalayarak kurutun.

### 8.3 Pişirme bölmesinin temizlenmesi



**Döner tabak altlığını ve cam döner tabağı temizlikten sonra mutlaka yerine yerleştirin.**

**Asla aşındırıcı deterjan kullanmayın. Çizici ovma süngerleri, metal yünü ve. kullanılmamalıdır. Bu ürünler yüzeye zarar verir.**

- Pişirme bölmesini düzenli olarak, özellikle de yiyecekler taşıdıktan sonra temizleyin. Sıçramış yağların ve yemek artıklarının sertleşmesine izin vermeyin. Temizlikten önce pişirme bölmesindeki tüm aksesuarları dışarı çıkarın.
- Kirleri pişirme bölmesi henüz el değebilecek kadar sıcakken nemli bezle silin. Deterjanlı suyla nemlendirilmiş yumuşak bir bez kullanın ve ardından yumuşak bir bezle ovun.
- İnatçı kirlerde bir bardak suyu 2–3 dakika maksimum mikrodalga gücünde ısıtın. Ortaya çıkan buharla kirler yumuşatılır.
- Hoş olmayan kokuların giderilmesi için bir bardak suya limon suyu sıkarak 2–3 dakika maksimum mikrodalga gücünde ısıtın.

## 8.4 Aksesuarların temizlenmesi



**Temizlikten önce cam döner tabağın soğumasını bekleyin. CombiCrunch tepsi temizlenmeden önce iyice soğumuş olmalıdır. Sıcak haldeki CombiCrunch tepsi asla bulaşık suyuna batırılmamalı veya akan su altına tutularak soğutulmamalıdır. Hızlı soğuma tepsiye zarar verir. Çizici ovma süngerleri, metal yünü vs. her halükarda görülebilir zarar verirler.**

Aşağıdaki aksesuarlar bulaşık makinesinde yıkanabilir.

- Döner tabak altlığı
- Cam döner tabak
- Kapak
- CombiCrunch sap
- Izgara teli



CombiCrunch tepsi bulaşık makinesinde yıkanmamalıdır. Kaplaması zarar görebilir.

► Temizlik için yumuşak bir deterjan, su ve sünger kullanın.

## 8.5 Ampulün değiştirilmesi

Ampul bozulduğunda güvenlik nedeniyle müşteri hizmetlerimize başvurulmalıdır.



## 9 Arızaların giderilmesi

Aşağıda, açıklanan işlemlere uygun olarak kendi başınıza kolay bir şekilde giderebileceğiniz arızalar listelenmiştir. Eğer başka bir arıza bildirilirse veya arıza giderilemezse lütfen servise telefon edin.



Servisi aramadan önce lütfen FN numarasını ve arıza mesajının tamamını not edin, örn. **F xx**.

### 9.1 Ne yapmalı...

#### ... Cihaz içinde yemek olmadan açılmışsa

| Olası nedeni | Çözüm   |
|--------------|---|
|              | Yalnızca kısa bir süreliğine açılmışsa cihaz zarar görmez. Cihazı içinde yemek olmadan çalıştırmayın. |

#### ... Cihaz çalışmıyorsa

| Olası nedeni  | Çözüm   |
|---|---|
| • Cihaz elektriğe bağlı değildir.   | ➤ Elektriği kontrol edin.                                     |
| • Dairenin veya evin elektrik tesisatındaki sigorta veya otomatik sigorta atmıştır. | ➤ Sigortayı değiştirin.<br>➤ Otomatik sigortayı yeniden açın. |
| • Elektrik kesintisi.   | ➤ Elektriği kontrol edin.                                     |
| • Cihaz arızalıdır.   | ➤ Müşteri hizmetlerimizle bağlantı kurun.                     |

**... Açılırken sürtünme sesi duyuluyorsa**

| Olası nedeni  | Çözüm   |
|---|---|
| <ul style="list-style-type: none"><li>• Pişirme bölmesi tabanı ve döner tabak altlığı kirlenmiştir.</li></ul> | <p>► Pişirme bölmesi tabanını ve döner tabak altlığını düzenli olarak temizleyin.</p> |

**... Cihaz televizyonda parazitlere neden oluyorsa**

| Olası nedeni | Çözüm   |
|--------------|---|
|              | <p>Bu durumda cihaz arızalı değildir. Cihazın çalışması sırasında televizyon veya radyoda parazitler olabilir. Bunlar küçük elektrikli ev aletlerinin (örn. mikser, elektrik süpürgesi vs.) neden olabileceği türden parazitlerdir.</p> |

**... Cihazdan sıcak hava çıkıyorsa**





| Olası nedeni | Çözüm   |
|--------------|---|
|              | <p>Cihazın çalışmasından kaynaklanan normal bir durumdur. Yemekten açığa çıkan ısı pişirme bölmesindeki havayı ısıtır, bu da dışarı çıkar. Bu ısınmış hava mikrodalgalar içermez. Havalandırma açıklıkları hiçbir surette kapatılmamalıdır.</p> |

## ... Cihaz zamanından önce kapanırsa

| Olası nedeni                            | Çözüm   |
|---|---|
| • Cihaz aşırı ısınmıştır.               | ➤ Cihazın havalandırma açıklıklarını kontrol edin. Bunlara serbestçe erişilebilmelidir.   |
| • Havalandırma açıklıkları örtülmüştür. | ➤ Havalandırma açıklıklarındaki her türlü nesneyi uzaklaştırın.<br>➤ Cihazın soğumasını bekleyin.<br>➤ Cihazı yeniden başlatın. |

## 9.2 Bir elektrik kesintisinden sonra

Bir elektrik kesintisinden sonra sağdaki dijital göstergede **12:00** ve  simgesi yanıp söner.

- Ayar düğmesini  çevirin ve saati ayarlayın.
- Ayar düğmesine  basarak onaylayın.
- Ayar düğmesini  çevirin ve dakikayı ayarlayın.
- Ayar düğmesine  basılarak saat onaylanır.



Tüm kullanıcı ayarları yeniden fabrika ayarlarına dönmüştür.

## 10 Aksesuar ve yedek parçalar

Sipariş verirken lütfen cihazın model numarasını ve aksesuarın veya yedek parçanın tam tanımını belirtiniz.

Döner tabak altlığı

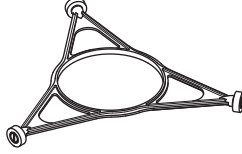

Cam döner tabak

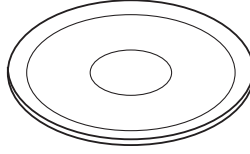

Kapak

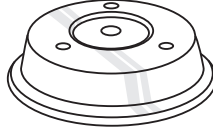

CombiCrunch tepsi



CombiCrunch sap

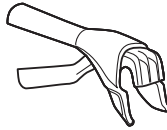

Izgara teli

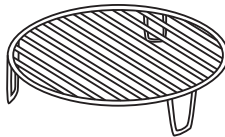

# 11 Teknik veriler

## Dış boyutlar

|                 |      |
|-----------------|------|
| Yükseklik [cm]: | 37,8 |
| Genişlik [cm]:  | 59,6 |
| Derinlik [cm]:  | 47,0 |

► bkz. kurulum talimatı

## Elektrik bağlantısı

|                      |             |
|----------------------|-------------|
| Bağlantı:            | 230V~ 50 Hz |
| Bağlantı değeri [W]: | 2300        |
| Sigorta [A]:         | 10          |
| Elektrik kablosu:    | 1,2m fişli  |

► bkz. tip levhası 1

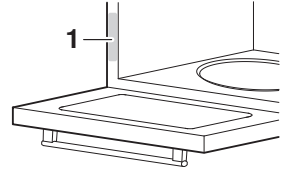

## Standby tasarruf otomatığı

Cihaz, gereksiz elektrik tüketiminden kaçınmak için bir standby otomatik tasarruf moduna sahiptir.



En düşük elektrik tüketim değeri kullanıcı ayarı **Eh: 0** "Saat göstergesi görünmez" seçilerek sağlanabilir. Standby otomatik tasarruf moduna rağmen güvenlik işlevleri etkin kalır.

## 12 Bertaraf

### Ambalaj

- Ambalajlama malzemesi (karton, PE folyo ve EPS strafor) işaretlenmiştir ve mümkünse geri dönüşüme gönderilmeli ve çevreye uygun bir şekilde bertaraf edilmelidir.

### Sökme

- Cihazı elektrik şebekesinden ayırınız. Bağlantı sabit bir şekilde yapılmışsa bu işlem yetkili bir elektrikçi tarafından yapılmalıdır!

### Güvenlik

- Özellikle küçük çocukların oynaması nedeniyle, uygun olmayan kullanım sonucu meydana gelebilecek kazaları önlemek üzere cihaz kullanılamaz duruma getirilmelidir.
- Fişi prizden çekiniz ve bağlantının bir elektrikçi tarafından ayrılmasını sağlayınız. Ardından cihazdaki elektrik kablosunu kesiniz.
- Kapak kilidini çıkartınız veya kullanılamaz hale getiriniz.

### Bertaraf

- Eski cihaz değersiz bir atık değildir. Uygun bir şekilde bertaraf edilerek ham maddeleri geri dönüşüme kazandırılır.



- Cihazın tip etiketinde  sembolü yer almaktadır. Bu sembol, normal ev atıklarıyla bertaraf edilmesinin yasak olduğunu belirtmektedir.
- Yerel atık giderme düzenlemelerine uygun olarak bertaraf edilmelidir. Ürünün işlenmesi, yeniden değerlendirilmesi ve geri dönüşümü konusunda ayrıntılı bilgiler almak üzere cihazı satın aldığınız bayiye, yerel ev atığı geri dönüşüm merkezine veya bağlı olduğunuz yetkili makamlara başvurunuz.

## 13 Notlar





## 14 Dizin

### A

|                              |            |
|------------------------------|------------|
| Aksesuarlar .....            | 17, 22, 60 |
| Temizlik .....               | 56         |
| Ambalaj .....                | 62         |
| Ampulün deęiřtirilmesi ..... | 56         |
| Arızalar .....               | 57         |
| Ayar önerileri .....         | 46         |
| Buz çözme .....              | 48         |
| Isıtma .....                 | 47         |
| Piřirme .....                | 50         |

### B

|                            |    |
|----------------------------|----|
| Bakım .....                | 54 |
| Bertaraf .....             | 62 |
| Bertaraf etme              |    |
| Ambalaj .....              | 19 |
| Cihazı bertaraf etme ..... | 19 |
| Sökme .....                | 19 |
| Buz çözme .....            | 48 |

### C

|                                    |        |
|------------------------------------|--------|
| Cam döner tabak .....              | 17, 22 |
| Cihaz hasarlarının önlenmesi ..... | 14     |
| Cihaz kapaęı .....                 | 20     |
| Temizlik .....                     | 54     |
| Cihazın tanımı .....               | 20     |
| CombiCrunch .....                  | 40, 44 |
| Sap .....                          | 23     |
| Tepsi .....                        | 17, 22 |

### Ç

|                           |    |
|---------------------------|----|
| Çalıřma modları .....     | 40 |
| Çalıřma modu .....        | 21 |
| CombiCrunch .....         | 44 |
| PerfectDefrost .....      | 43 |
| Power&Favorit .....       | 42 |
| Çalıřma süresi .....      | 35 |
| Çalıřtırma koruması ..... | 30 |
| Çocuk kilidi .....        | 29 |

### D

|                           |        |
|---------------------------|--------|
| Dıř boyutlar .....        | 61     |
| Dıř temizlik .....        | 54     |
| Döner tabak altlığı ..... | 17, 22 |

### E

|                           |    |
|---------------------------|----|
| Elektrik baęlantısı ..... | 61 |
| Elektrik kesintisi .....  | 59 |
| En iyi kullanım .....     | 46 |

### G

|                                    |    |
|------------------------------------|----|
| Gecikmeli bařlangıç .....          | 37 |
| Geçerlilik kapsamı .....           | 2  |
| Gıda maddelerinin ısıtılması ..... | 15 |
| Gösterge elemanları .....          | 21 |
| Göstergeler .....                  | 21 |
| Güvenlik .....                     | 62 |
| Güvenlik kilidi .....              | 20 |
| Güvenlik uyarıları .....           | 5  |
| Cihaza özel .....                  | 7  |
| Genel .....                        | 6  |

### H

|                                |    |
|--------------------------------|----|
| Havalandırma .....             | 24 |
| Havalandırma aıklıkları ..... | 59 |

### I

|                   |            |
|-------------------|------------|
| Isıtma .....      | 47         |
| Iřık .....        | 20, 29, 31 |
| Izgara .....      | 20, 40     |
| Izgara teli ..... | 17, 23     |

### i

|                          |    |
|--------------------------|----|
| İlk çalıřtırma .....     | 25 |
| İlk kez çalıřtırma ..... | 25 |

### K

|                                  |        |
|----------------------------------|--------|
| Kapak .....                      | 18, 23 |
| Kapanma zamanı .....             | 37     |
| Kaplar .....                     | 18     |
| Kısa kılavuz .....               | 68     |
| Kombi program .....              | 40, 45 |
| Kullanıcı ayarları .....         | 29     |
| Kullanım .....                   | 25     |
| Örnek .....                      | 26     |
| Kullanım elemanları .....        | 21     |
| Kullanım, en iyi .....           | 46     |
| Kullanımla ilgili uyarılar ..... | 12     |

|                                      |        |                               |          |
|--------------------------------------|--------|-------------------------------|----------|
| <b>M</b>                             |        |                               |          |
| Mikrodalga .....                     | 40     | Servis .....                  | 67       |
| Güvenlik uyarıları .....             | 14     | Sıvıların ısıtılması .....    | 15       |
| Mikrodalga modları .....             | 21     | Simgeler .....                | 2, 5, 21 |
| Model no. ....                       | 2      | Simgelerin açıklamaları ..... | 46       |
| Montaj .....                         | 24     | Sorumluluk beyanı .....       | 11       |
| <b>O</b>                             |        | Sökme .....                   | 62       |
| Ortam sıcaklığı .....                | 24     | Standby .....                 | 61       |
| <b>P</b>                             |        | Sürtünme sesi .....           | 58       |
| PerfectDefrost .....                 | 40, 43 | <b>T</b>                      |          |
| Piştirilenlerin çıkarılması .....    | 28     | Teknik veriler .....          | 61       |
| Piştirme .....                       | 50     | Televizyonda parazit .....    | 58       |
| Piştirme bölmesinin temizlenmesi ... | 55     | Temizlik .....                | 54       |
| Power&Favorit .....                  | 40, 42 | Timer .....                   | 33       |
| <b>R</b>                             |        | Tip .....                     | 2        |
| Radyo parazitleri .....              | 58     | Tip levhası .....             | 20, 61   |
| <b>S</b>                             |        | Tuşlar .....                  | 21       |
| Saat ayarı .....                     | 32     | <b>Y</b>                      |          |
| Saat göstergesi .....                | 29, 30 | Yapı .....                    | 20       |
| Yanıp söner .....                    | 59     | Yedek parçalar .....          | 60       |
| Saat işlevleri .....                 | 32     | <b>Z</b>                      |          |
|                                      |        | Zaman ayarı .....             | 32       |

## 15 Servis



**ARIZALARIN GIDERILMESİ** bölümü, küçük işletim arızalarını gidermenizi yardımcı olacaktır.

Bu sayede servis teknisyeni çağdırmaktan ve bundan dolayı oluşacak masraflardan tasarruf etmiş olursunuz.

İşletim arızası veya bir sipariş nedeniyle bizimle irtibata geçecek olursanız üretim numarasını (FN) ve cihazınızın tanımını belirtiniz. Bu bilgileri hem buraya hem de cihaz ile birlikte verilen servis etiketine giriniz. Servis etiketini kolay görünür bir yere veya fihristinize yapıştırınız.

FN

Cihaz

Bu bilgileri garanti belgesinde, orijinal faturada ve cihazınızın tip etiketinde bulabilirsiniz.





► Cihaz kapağını açın.

– Tip levhası pişirme bölmelerinin sol tarafında bulunmaktadır.

## 16 Kısa kılavuz

**Lütfen önce kullanma kılavuzundaki güvenlik uyarılarını okuyun!**



### Saat ayarı

-  tuşuna basın.
- Ayar düğmesini  çevirin ve saati ayarlayın.
-  tuşunu yeniden tuşlayın.
- Ayar düğmesini  çevirin ve dakikayı ayarlayın.



### Cihazı kapatma

-  tuşuna basın.

### Timer ayarı

-  tuşuna basın.
- Ayar düğmesini  çevirerek süreyi ayarlayın.

### Power&Favorit modunu açma

-  tuşuna basın.
- Ayar düğmesine  basarak onaylayın.

Bu cihaz T.C. Çevre ve Orman Bakanlığının EEE Yönetmeliğine uygundur.  
Bu cihazın teknik ömrü en az 10 yıldır.

İthalatçı Firma:

**Hack Endüstriyel Temsilcilik Ltd. Şti.**

Tic. Sicil No: 688239

Tekstilkent Koza Plaza

A Blok Kat: 11 No: 40

34235 Esenler - İstanbul

Telefon: 0212 438 20 22

Faks: 0212 438 22 26

[www.hack.com.tr](http://www.hack.com.tr)

Üretici firma:

**V-ZUG Ltd**

Industriestrasse 66, CH-6301 Zug

[vzug@vzug.ch](mailto:vzug@vzug.ch), [www.vzug.com](http://www.vzug.com)

HACK MÜŞTERİ DESTEK

444 24 93



J944.365-#