

操作说明书

DFPQSL5 | DFPQSL6 | DFPQSL9

抽油烟机

感谢您选择购买我们的产品。您的设备满足高标准的要求，并且操作简便。但仍请您抽出时间阅读本操作说明书。这样您就可以了解您的设备，并且在最佳状态、无故障地使用该设备。

请您遵守安全提示。

更改

文字、图片和数据均相应于本操作说明书排印时的设备当前技术水平。保留因继续研发而更改的权利。

有效范围

产品系列号（型号编码）与型号铭牌上的前几位相对应。此操作说明书适用于：

型号	产品系列	度量衡单位系统
DFPQSL5	61036	55
DFPQSL6	61037	60
DFPQSL9	61038	90

规格差异在文本中进行了描述。

目录

1	安全提示	4
1.1	使用的符号	4
1.2	一般性安全提示	4
1.3	设备特有的安全提示	4
1.4	设备安装	5
1.5	使用说明	5
2	设备说明	7
2.1	简介	7
2.2	排气运行	7
2.3	带活性炭滤网的空气循环运行	7
2.4	装备	7
2.5	结构	7
2.6	操作和显示元件	8
3	操作	9
3.1	首次投入使用	9
3.2	开启/关闭设备	10
3.3	选择抽风档	10
3.4	照明	10
3.5	延时时间	11
3.6	擦拭保护	11
3.7	饱和度显示	11
3.8	遥控器 (配件)	12
4	保养和维护	12
4.1	清洁外壳	12
4.2	金属油烟过滤器	13
4.3	加强版长寿命活性炭滤网	14
4.4	重置饱和度显示警报	15
4.5	更换 LED 灯泡	15
5	自行排除故障	15
6	配件和备件	16
7	技术数据	16
8	废弃处理	17
9	索引	18
10	服务 & 技术支持	19

1 安全提示

1.1 使用的符号



标识所有重要的安全说明。
若不遵守则会造成受伤、机器或设备损坏！



需要注意的信息和提示。



关于废物处理的信息



关于操作说明书的信息



拔下电源插头/断开电源



插上电源插头/可接通电源



切勿剪切/改动电源插头



必须戴防护手套

- ▶ 标记工作步骤，您必须按顺序执行这些步骤。
 - 描述设备对您执行的工作步骤所作出的反应。
- 标记列举。

1.2 一般性安全提示



- 运行设备前请先阅读操作说明书。



- 8 岁以上的儿童，及身体上、感觉上和行为能力上有缺陷者或缺乏经验和/或知识的成人，可在对其安全负责的人的监护

或针对该设备进行指示、且了解可能发生的危险的情况下，使用该设备。儿童禁止在设备上玩耍。儿童不可在无监护的情况下进行清洁和用户保养工作。

- 如果设备没有配备电源连接线和插头或其他可切断电源的装置，使各极触点间隙开口均根据过压级别 III 可确保完全分离，则必须在永久安装的电气设备中按规定安装分离装置。
- 如果设备的电源连接线缆损坏，则必须由生产厂家或其客服部门或有类似资格的人员进行更换以避免发生危险。

1.3 设备特有的安全提示

- 若抽油烟机与使用燃气或其他燃料的设备同时运行，则必须确保房间内有足够的通风。
- 排放废气时必须遵守国家法规。
- 不得将抽油烟机废气通过用于排放从使用天然气或其他燃料的设备中产生的废气的烟囱导出。
- 炉灶面上厨具置放台面与抽油烟机最下端之间的距离不得小于最小间距值。如抽油烟机安装在燃气设备上方，则该间距

应最少为 65 厘米。如燃气炉灶面的安装说明中要求保持更大间距，则应遵照该间距。

- 警告：换灯之前请确认设备已关闭，并断开电源，以避免触电。
- 换灯时，必须保证可更换灯具的最大允许功率标签清晰可见。
- 该设备专门为家用或类似应用设计，例如：可用于商店、办公室和其他商业领域的员工厨房；农业领域；供酒店、汽车旅馆以及其他住宿设施的顾客使用；包早餐的膳宿公寓。
- 不允许使用外部定时器或独立的遥控系统操作设备。
- 不按规定清洁可能导致火灾危险。
- 不可让抽油烟机下部被火燎到。

1.4 设备安装



- 只允许由专业人员进行安装。
- 必须按顺序进行并检查所有的安装工作步骤。
- 电气接口必须由专业人员根据低压电器设备安装规范和标准以及当地电厂的要求进行。

- 设备插头只允许插入按规定安装的保险插座内。在家庭内安装时，应装配一个带 3 毫米触点间隙的全极点电网分离装置。设备安装完成后，如果能方便接触到开关、插接装置、自动断路器和熔丝保险丝，并能够开关所有火线，则被视为有效的断路开关。功能正常的接地装置以及独立安装的零线和地线均可保证设备安全无故障运行。安装完成后，不允许触摸带电的部件和绝缘的电缆。检查原有安装。
- 型号铭牌上有关于所需电源电压、电流种类和保险的说明。
- 各种刷泥浆、抹灰泥、贴墙纸或刷油漆的工作均应在安装设备之前完成。
- 要想保证维修顺利进行，就必须保证随时可以在不损坏设备的前提下拆卸整套设备。

1.5 使用说明

首次投入使用前

- 只允许根据独立的安装说明书来安装该设备并将其连接到电源上。请由获得许可的安装人员/电工来完成必要的安装工作。
- 排放废气时必须遵守国家法规。
- 请根据当地的规定处理包装材料。

按条款使用

- 本设备设计用于在家用炉灶上方抽取油烟。
- 在设备上或设备内，特别是对带电部件进行的维修、更改或改造，只允许由制造商及其客户服务部门或有类似资格的人员进行。不按规定进行维修可能会导致严重事故、设备和设施损坏以及停机。设备停机或需要进行维修的情况下，请注意章节«服务与技术支持»中的提示。必要时请与我们的客户服务部门联系。
- 只允许使用原装备件。
- 请妥善保管本操作说明书，以保证能随时查看。

使用时

- 如果本设备上有可见损伤，请不要使用设备，并请联系我们的客户服务部门。
- 一旦发现设备有功能故障，则必须立即将其与电源断开。

1 安全提示

- 抽风机运转过程中必须保证有足够的新鲜空气供应，以避免厨房内出现低压，并保证最佳的抽风效果。
- 请避免水平流动的气流，因为这会将油烟从炉灶上吹走。
- 在同时使用燃气或其他燃料的设备的情况下，必须保证有足够的新鲜空气供应。本规定不适用于空气循环设备。
- 如果同时使用加热设备（例如以木头、燃气、油或煤炭为燃料的加热设备），则只有在设备所在房间低压不低于 4 帕（0.04 毫巴）的情况下才有可能保证无危险运行。有中毒危险！必须保证有足够的新鲜空气供应，例如通过门窗上不可关闭的开口以及使用进气/排气墙框或通过其他技术措施。
- 进行清洁工作时请注意，不要让水进入设备。请使用微湿的抹布进行清洁。绝不能用水或蒸汽清洁设备内部或外部。进水可能会导致损坏。
- 使用厨具时某些能接触到的部件可能很烫。

小心，有烫伤危险！

- 如果在炉灶上油炸食物，则设备运行期间必须始终有人看管。油炸设备中使用的油可能因过热自燃而导致火灾。因此必须监控油的温度并使其保持在燃点之下。请注意油的干净程度，脏污的油更容易自燃。

小心，有生命危险！

- 包装部件例如薄膜、泡沫塑料可能会对儿童和动物造成危险。窒息危险！请勿让儿童和动物接触包装部件。
- 维护设备及更换灯时，必须关断设备电源，操作如下：从保险丝座中取出整个螺旋熔断器并关闭自动断路器或拔出电源插头。

防止灶具损坏

- 必须遵守清洁间隔。如不遵守该规定，可能因金属滤油网上的大量油脂附着导致火灾危险。

2 设备说明

2.1 简介

本设备用于抽取家用炉灶上方的油烟，在排气或空气循环运行模式下均适用。

2.2 排气运行

利用风扇抽取炉灶上方积聚的油烟。废气经金属油烟过滤器清洁后，然后通过集成有防倒流挡板的接管和排气管路排放到大气中。



运行过程中必须保证有足够的新鲜空气供应。排气过程需要吸风。

2.3 带活性炭滤网的空气循环运行

利用风扇抽取炉灶上方积聚的油烟。金属滤油网和活性炭滤网能去除空气中的油脂颗粒和异味，然后再将空气导回房间。



如果设备没有安装活性炭滤网，则应订购该过滤器并在设备投入使用前将其安上。

2.4 装备

- 1 个罩体，由以下部分组成：抽风机、LED 照明装置、操作和显示元件、金属滤油网
- 外壳
- 安装材料
- 用于空气循环运行的活性炭滤网（不包含在供货范围内，可作配件订购）

2.5 结构



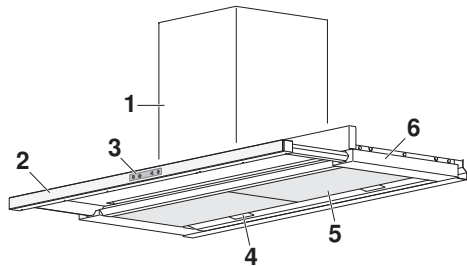

- 1 外壳
- 2 抽拉式平板
- 3 操作和显示元件
- 4 带盖板的照明
- 5 金属滤油网
- 6 罩体











2.6 操作和显示元件



按键

-  开启/关闭设备
-  选择抽风档 1-3 ;
激活强力抽风档
-  开启/关闭照明 ;
设置色温
-  激活延时时间

显示图标

-  擦拭保护
-  延时时间
-  抽风档位 1
-  抽风档位 2
-  抽风档位 3
-  强力抽风档 (闪烁)
-  油脂过滤网饱和度显示
-  活性炭滤网饱和度显示 (仅针对空气循环型)



根据型号和装备的不同，设备规格在细节上可能与这里描述的标准规格有所不同。

3 操作

3.1 首次投入使用











设备配置

本设备可用于排气或空气循环运行。该设备出厂时预设用于空气循环运行。活性炭滤网的清洁间隔为 180 个工作小时。也可以根据烹饪习惯调整预设定值。

















如果本设备用于排气运行，则必须禁用活性炭滤网饱和度显示。







设备准备开始排气运行

- ▶ 将抽拉式平板完全拉出。
- ▶ 关闭设备和灯。
- ▶ 按住按键  3 秒钟。
 - 显示图标  将闪烁，且根据预设的清洁间隔 、 或  图标也会闪烁。
- ▶ 闪烁时：再次按住按键  3 秒钟。
 - 显示图标  将隐去，且根据预设的清洁间隔 、 或  图标也会隐去。
 - 此时设备被配置用于排气运行，活性炭滤网饱和度显示被禁用。



设备准备开始空气循环运行

- ▶ 将抽拉式平板完全拉出。
- ▶ 关闭设备和灯。
- ▶ 按住按键  3 秒钟。
 - 显示图标  将闪烁，且根据预设的清洁间隔 、 或  图标也会闪烁。
- ▶ 可按照以下步骤更改活性炭滤网的清洁间隔：持续点击  键，直到相应显示图标  + ， 或  闪烁（参见列表）。
 - 将在 5 秒钟后激活选中设置。
 - 显示图标  将隐去，且根据预设的清洁间隔 、 或  图标也会隐去。
 - 此时设备被配置用于空气循环运行，活性炭滤网饱和度显示被激活。

活性炭滤网的清洁间隔

烹饪强度	以下时间后激活饱和度显示	闪烁的显示图标
不经常使用和/或异味淡	240 小时	 + 
标准（出厂设置）	180 小时	 + 
经常使用和/或异味重	120 小时	 + 

3.2 开启/关闭设备





- ▶ 将抽拉式平板完全拉出。
- ▶ 点击按键 。
 - 设备接通至抽风档1，照明灯被激活。
 - 相应图标  亮起。
- ▶ 在运行状态下反复按下  键，或将抽拉式平板完全推入。
 - 设备和灯会关闭。

 此时如将抽拉式平板再次完全拉出，抽风机会接通至之前设定的抽风档。

 按下  键可以重新启动设备。事先将抽拉式平板完全拉出。



3.3 选择抽风档

共有四个抽风档可供选择。抽风档 1-3 分别代表弱、中、强输送功率，此外还有强力抽风档。

- ▶ 点击按键 。
 - 设备接通至抽风档位 1，照明等被激活。
- ▶ 重复点击按键 ，直至显示出所需的抽风档 1-3。
 - 将设备接通至选中的抽风档，相应显示图标 、 或  亮起。



强力档

强力抽风可使用五分钟，主要用于短时间内强力抽吸油烟，例如煎炸食品时。强力抽风结束后，会切换回之前选中的抽风档或关闭设备。

- ▶ 在抽风状态下，按住  键。
 - 设备会切换到强力抽风，显示图标  闪烁。
- ▶ 要想在 5 分钟结束前关闭强力抽风：
在强力抽风状态下按下  键。
 - 设备会切换到此前选中的抽风档。

 可通过推入或拉出抽拉式平板迅速（约 1 秒钟）选择通风档。此处需注意，必须将抽拉式平板推至机械终端位置。

3.4 照明





- ▶ 点击按键 。
 - 照明开启。
- ▶ 重新点击按键 。
 - 照明关闭。

调节色温

- ▶ 在照明开启时：持续按住  键，直至到达所需的色温。
 - 应用选中的色温。

3.5 延时时间

延长时间功能主要用于去除残留异味。设备会根据预设时间，在选中的抽风档下运行 5-20 分钟，然后自动关闭。

- ▶ 点击按键 。
 - 设备接通至抽风档位1，照明等被激活。
- ▶ 重复点击按键 ，直至显示出所需的抽风档。
- ▶ 点击按键 ，启动延时时间功能。
 - 延时时间功能开始运行，并会在运行时间结束后（参见列表）关闭设备和照明装置。
 - 在运行时间内，显示图标 和相应抽风档图标亮起。
- ▶ 如想在运行时间结束前关闭延时时间功能：点击按键 。
 - 设备和灯会关闭。



抽风档	延时时间（单位：分）
■	20
■■	15
■■■	10
■■■ (闪烁)	5



我们建议，在开始烹饪前 5 分钟就将设备接通至 2 档。烹饪结束后请让设备继续运转几分钟，以便完全排除油烟味。

3.6 擦拭保护

擦拭保护功能主要用于在短暂清洁操作元件时禁用按键/操作面板。

- ▶ 关闭设备和灯。
- ▶ 按住按键  5 秒钟。
 - 擦拭保护功能会被激活，设备暂时关闭，显示图标  亮起。
 - 擦拭保护功能将在 30 秒后关闭，显示图标  会隐去。

3.7 饱和度显示



金属滤油网

运行 20 小时后图标  会闪烁。这表明已达到饱和度，必须清洁金属滤油网。

活性炭滤网（仅针对空气循环运行）

根据预设的清洁间隔，显示图标  会在 120、180 或 240 工作小时后闪烁。更多信息参见：首次投入使用（参见页码 9）。这表明已达到饱和度。应清洁、再生或更换活性炭滤网。金属滤油网也同样需要清洁。

清洁完毕后，重置饱和度显示。

- ▶ 关闭设备和灯。
- ▶ 按住按键  5 秒钟。
 - 显示图标  或  会隐去。



只有当设备用于空气循环运行时，才应激活活性炭滤网饱和度显示。更多信息参见：首次投入使用（参见页码 9）。

3.8 遥控器（配件）

可使用遥控器（不包含在供货范围内，可作为配件订购）控制该设备。

- 降低抽风档
- + 提高抽风档
- 🕒 激活延时时间
- 💡 开/关照明

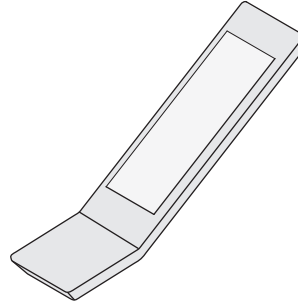

⚠️ 不要将遥控器放到热源附近。
应依照所在国法规，将废旧电池送至适当的回收点作废弃处理。

4 保养和维护

4.1 清洁外壳

⚠️ 注意不要让水进入设备内部！水进入设备内可能会导致损坏。
清洁时请勿使用任何去污剂、去污海绵、金属球等。否则可能损坏设备表面。清洁前应切断电源，并关闭电路保险装置以及自动断路器。

外部

- ▶ 在清洁的温湿抹布上添加一些柔和清洁剂进行清洁，然后小心地擦干。

内部

油脂和冷凝水可能会积存在内侧的金属滤油网和抽拉组件附近。

- ▶ 在清洁的温湿抹布上添加一些柔和清洁剂进行清洁，如有必要用软毛刷刷洗，然后用厨房纸小心地擦干。

4.2 金属油烟过滤器

金属滤油网在正常使用情况下应两月清洁一次（如高强度使用则清洁得更频繁），而每次饱和度显示警报被触发后都应进行清洁。保养得当可以保证金属滤油网能使用多年。

拆卸

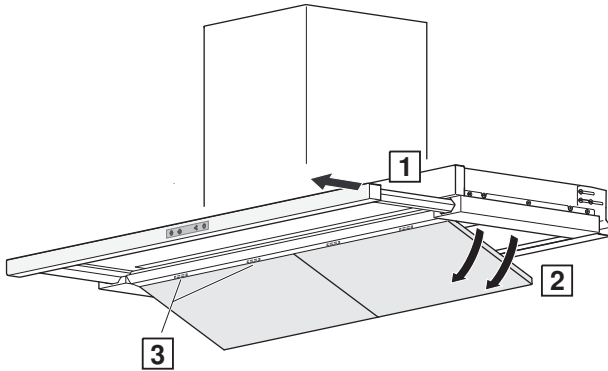

- ▶ 将抽拉式平板 **1** 完全拉出。
- ▶ 将金属滤油网 **2** 从后翻下，并小心地从固定架的卡槽 **3** 中取出。

清洁

- ▶ 在洗碗机中清洗金属滤油网。选择带热水预洗的《强力》洗碗机程序。如果没有洗碗机：将金属滤油网放入水池，加入温和清洗剂浸泡。
- ▶ 清洁，用干净的冷水彻底冲洗，然后烘干。
 - 清洁后的金属滤油网可重新使用。
- ▶ 重新安装金属滤油网。
- ▶ 重置饱和度显示警报 (参见页码 15)。



金属滤油网可能会因清洁过程略微变色。但并不会影响其过滤效果。

4.3 加强版长寿命活性炭滤网

在正常使用情况下，加强版长寿命活性炭滤网应每 3-6 个月以及每次在饱和度显示被触发时清洁一次并进行再生处理。是否能再生由使用情况决定，不应使用已经过 5-8 次再生的滤网。在理想的维护情况下，加强版长寿命活性炭滤网的寿命可达 3 年。

 切断电源，关闭电路保险装置以及自动断路器。

拆卸

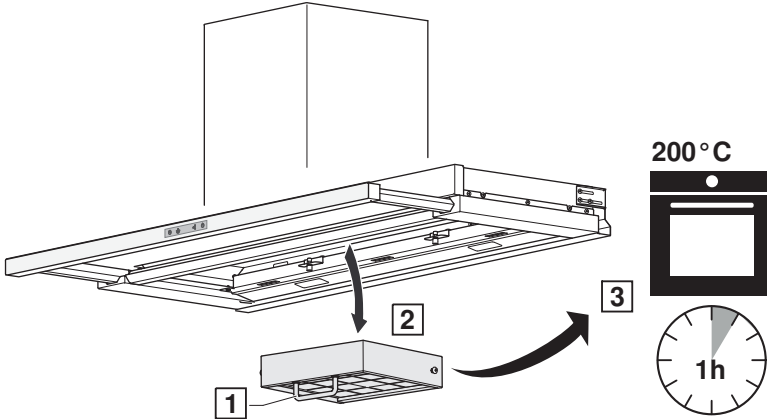

- ▶ 完全拉出抽拉式平板并拆下金属滤油网。
- ▶ 拉把手 **1**，将活性炭滤网单元 **2** 向下从导槽中取出。

清洁与再生

- ▶ 将活性炭滤网 **2** 放入烤箱 **3** 内加热。
- ▶ 选择 200 °C 上/下加热或热空气模式，将其放在烤架上持续烤 60 分钟进行回炉再生。
- ▶ 让其冷却。

 在烤箱中将活性炭滤网进行回炉加温后，在安装前要先使其冷却。烫伤危险！

- ▶ 安装以倒序进行。
- ▶ 重置饱和度显示警报 (参见页码 15)。

 将受污且不能继续再生的加强版长寿命活性炭滤网送到合适的回收站作废弃处理。

4.4 重置饱和度显示警报

成功进行清洁/更换作业后，应重置金属滤油网  以及活性炭滤网  的相应饱和度显示警报。

- ▶ 设备关闭状态下，持续按住  键五秒钟。
 - 这时显示图标  或  隐去，表示重置成功。

4.5 更换 LED 灯泡

出于安全技术的原因，必须由本公司的客服人员为您更换 LED 灯泡。

5 自行排除故障

本章列出了可根据流程描述简单自行排除的故障。如果故障无法排除，请联系我们的客服部门。

联系客户服务部前：请记录下产品号（见《技术数据》中的铭牌），做好相关故障记录。

故障	可能的原因	排除故障
设备工作不正常。	<ul style="list-style-type: none"> ▪ 供电中断。 	<ul style="list-style-type: none"> ▶ 检查供电。 ▶ 更换熔断丝。 ▶ 重新接通自动断路器。
灯不亮。	<ul style="list-style-type: none"> ▪ LED 灯损坏。 	<ul style="list-style-type: none"> ▶ 联系客服部门。
故障	可能的原因	排除故障
设备排风不足。	<ul style="list-style-type: none"> ▪ 金属滤油网已脏污。 ▪ 仅针对空气循环运行：活性炭滤网已饱和。 ▪ 仅针对排气运行：新鲜空气供应不足。 	<ul style="list-style-type: none"> ▶ 清洁金属滤油网。 ▶ 清洁和再生及更换活性炭滤网。 ▶ 确保新鲜空气供应。

6 配件和备件

订购时请注明设备的产品系列号，并写明配件或备件的准确名称。

金属滤油网（示例图，不同型号各异）

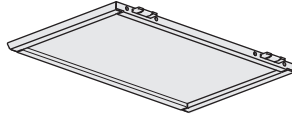

加强版长寿命活性炭滤网

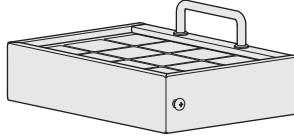

遥控器

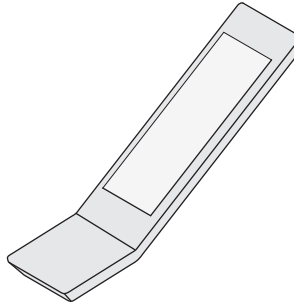

7 技术数据

电气连接

铭牌位置：

- ▶ 取下金属滤油网。
- 铭牌位于设备内侧。
- 供货范围内还为您配送了第二个铭牌，请妥善保管以便进行设备识别。

8 废弃处理

8.1 包装



在任何情况下都不允许儿童玩耍包装材料，因为存在受伤或窒息的危险。将包装材料妥善存放或以环保的方式进行处理。

8.2 安全

为避免（例如玩耍的儿童）错误使用设备而造成事故，应采取措施使设备无法使用：

- ▶ 断开设备电源。设备与电源固定连接时，该操作应由经授权的电工执行。然后剪断设备的电源线。

8.3 废弃处理



-  打叉的垃圾箱”标志表示老旧的电气和电子设备要进行单独处理 (WEEE)。这些设备可能含有危险的或对环境有害的物质。
- 必须在回收电气和电子设备的指定收集点对这些设备进行处理，不允许将其丢掷在未分类的生活垃圾中。这有助于保护资源和环境。
- 如需更多信息请咨询当地政府部门。

9 索引

符号

安全提示

按规定使用	5
常规	4
设备安装	5
设备特有	4
使用时	5
使用说明	5
首次投入使用前	5
饱和度显示	11
保养和维护	12
备件	16
擦拭保护	11
操作	9
操作和显示元件	8
产品系列	2
电气连接	16
废弃处理	17
服务 & 技术支持	19
符号	4
活性炭滤网的清洁间隔	9
技术数据	16
技术问题	19
结构	7
开启/关闭设备	10
空气循环运行	7
铭牌	16
排气运行	7
配件	16
清洁	
加强版长寿命活性炭滤网	14
金属滤油网	13
外壳	12
色温	10
设备安装	5
设备废弃处理	17
设备配置	9
设备说明	7
投入使用	5
型号	2
选择抽风档	10
延时时间	11
延长保修	19
遥控器	12
有效范围	2
照明	10
装备	7
自行排除故障	15

10 服务 & 技术支持



在《排除故障》一章中介绍了有关排除较小运行故障的重要提示。根据这些提示，您可以无需技术人员上门服务，从而节省由此可能产生的费用。

V-ZUG 保修信息见 www.vzug.com → 服务

→ 保修信息。请仔细阅读。

请立即在 www.vzug.com → 服务

→ 保修信息登记下注册您的设备。设备保修期间您将会在可能出现故障的情况下享受到最佳服务。注册时您需要产品号 (FN) 以及设备名称。这些信息您可在设备的型号铭牌上找到。

我的设备信息：

FN : _____ 设备 : _____

如果您联系 V-ZUG，则请您始终准备好此设备信息。十分感谢。

▶ 取下金属油烟过滤器。

- 铭牌位于设备内侧。
- 另一个铭牌包括在供货范围内，请妥善保管以便进行设备识别。

您的维修委托

在网站 www.vzug.com → 服务 → 服务号码下您可找到离您最近的 V-ZUG 服务中心电话号码。



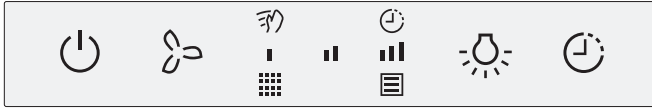

技术问题，配件，延长保修

V-ZUG 也很乐意帮助您解答一般性行政及技术咨询、接受配件和备件订购或协助您了解进一步的服务合同信息。









快速参考卡片



按键

-  开启/关闭设备
-  选择抽风档 1-3 ;
激活强力抽风档
-  开启/关闭照明 ;
设置色温
-  激活延时时间

显示图标

-  擦拭保护
-  延时时间
-  抽风档位 1
-  抽风档位 2
-  抽风档位 3
-  强力抽风档 (闪烁)
-  油脂过滤网饱和度显示
-  活性炭滤网饱和度显示 (仅针对空气循环型)



1057438-R01

