

# 操作说明书

DSDSR12

抽油烟机

感谢您选择购买我们的产品。您的设备满足高标准的要求，并且操作简便。但仍请您抽出时间阅读本操作说明书。这样您就可以了解您的设备，并且在最佳状态、无故障地使用该设备。

请您遵守安全提示。

### 更改

文字、图片和数据均相应于本操作说明书排印时的设备当前技术水平。保留因继续研发而更改的权利。

### 有效范围

产品系列号（型号编码）与型号铭牌上的前几位相对应。此操作说明书适用于：

型号	产品系列	度量衡单位系统
DSDSR12	64003	120

规格差异在文本中进行了描述。

# 目录

1	安全提示	4	11	服务 & 技术支持	19
1.1	使用的符号	4			
1.2	一般性安全提示	4			
1.3	设备特有的安全提示	4			
1.4	使用说明	5			
2	设备说明	7			
2.1	排气模式	7			
2.2	空气循环模式, 带空气循环箱	7			
2.3	装备	7			
2.4	结构	7			
2.5	操作和显示元件	8			
2.6	遥控器	8			
3	操作	9			
3.1	开启/关闭遥控器	9			
3.2	开启/关闭设备	9			
3.3	开/关灯	9			
3.4	调节灯光亮度	9			
3.5	更改抽风挡	9			
3.6	启动/提前关闭强力挡	10			
3.7	开启/关闭延时时间	10			
3.8	启动/提前关闭 CleanAir 功能	10			
3.9	金属油烟过滤网的饱和度图标	10			
3.10	用操作和显示元件操作	11			
4	保养和维护	12			
4.1	清洁外壳	12			
4.2	清洗金属油烟过滤网。	12			
5	自行排除故障	13			
5.1	发生以下情况时应采取的措施	13			
6	配件和备件	14			
7	技术数据	14			
8	废弃处理	15			
9	索引	16			
10	备注	17			

# 1 安全提示

## 1.1 使用的符号



表示所有重要的安全说明。  
若不遵守则会造成受伤、机器或设备损坏！



需要注意的信息和提示。



关于废物处理的信息



关于操作说明书的信息

- ▶ 标记工作步骤，您必须按顺序执行这些步骤。
  - 描述设备对您执行的工作步骤所作出的反应。
- 标记列举。

## 1.2 一般性安全提示



- 运行设备前请先阅读操作说明书。



- 8 岁以上的儿童，及身体上、感觉上和行为能力上有缺陷者或缺乏经验和/或知识的成人，可在对其安全负责的人的监护或针对该设备进行指示、且了解可能发生的危险的情况下，使用该设备。儿童禁止在设备上玩耍。儿童不可在无监护的情况下进行清洁和用户保养工作。
- 如果设备没有配备电源连接线和插头或其他可切断电源的装置，使各极触点间隙开口均根据过压级别 III 可确保完全分离，则必须在永久安装的电气设备中按规定安装分离装置。
- 如果设备的电源连接线缆损坏，则必须由生产厂家或其客服部门或有类似资格的人员进行更换以避免发生危险。

## 1.3 设备特有的安全提示

- 若抽油烟机与使用燃气或其他燃料的设备同时运行，则必须确保房间内有足够的通风。
- 排放废气时必须遵守国家法规。
- 不得将抽油烟机废气通过用于排放从使用天然气或其他燃料的设备中产生的废气的烟囱导出。
- 炉灶面上厨具置放台面与抽油烟机最下端之间的距离不得小于最小间距值。如抽油烟机安装在燃气设备上方，则该间距应最少为 65 厘米。如燃气炉灶面的安装说明中要求保持更大间距，则应遵照该间距。
- 警告：换灯之前请确认设备已关闭，并断开电源，以避免触电。

- 换灯时，必须保证可更换灯具的最大允许功率标签清晰可见。
- 该设备专门为家用或类似应用设计，例如：可用于商店、办公室和其他商业领域的员工厨房；农业领域；供酒店、汽车旅馆以及其他住宿设施的顾客使用；包早餐的膳宿公寓。
- 不允许使用外部定时器或独立的遥控系统操作设备。
- 不按规定清洁可能导致火灾危险。
- 不可让抽油烟机下部被火燎到。

## 1.4 使用说明

### 首次投入使用前

- 只允许根据独立的安装说明书来安装该设备并将其连接到电源上。请由获得许可的安装人员/电工来完成必要的安装工作。
- 排放废气时必须遵守国家法规。
- 请根据当地的规定处理包装材料。

### 按条款使用

- 本设备设计用于在家用炉灶上方抽取油烟。
- 在设备上或设备内，特别是对带电部件进行的维修、更改或改造，只允许由制造商及其客户服务部门或有类似资格的人员进行。不按规定进行维修可能会导致严重事故、设备和设施损坏以及停机。设备停机或需要进行维修的情况下，请注意章节«服务与技术支持»中的提示。必要时请与我们的客户服务部门联系。
- 只允许使用原装备件。
- 请妥善保管本操作说明书，以保证能随时查看。

### 使用时

- 如果本设备上有可见损伤，请不要使用设备，并请联系我们的客户服务部门。
- 一旦发现设备有功能故障，则必须立即将其与电源断开。
- 抽风机运转过程中必须保证有足够的新鲜空气供应，以避免厨房内出现低压，并保证最佳的抽风效果。
- 请避免水平流动的气流，因为这会将油烟从炉灶上吹走。
- 在同时使用燃气或其他燃料的设备的情况下，必须保证有足够的新鲜空气供应。本规定不适用于空气循环设备。
- 如果同时使用加热设备（例如以木头、燃气、油或煤炭为燃料的加热设备），则只有在设备所在房间低压不低于 4 帕（0.04 毫巴）的情况下才有可能保证无危险运行。有中毒危险！必须保证有足够的新鲜空气供应，例如通过门窗上不可关闭的开口以及使用进气/排气墙框或通过其他技术措施。

## 1 安全提示

---

- 进行清洁工作时请注意，不要让水进入设备。请使用微湿的抹布进行清洁。绝不能用水或蒸汽清洁设备内部或外部。进水可能会导致损坏。
- 使用厨具时某些能接触到的部件可能很烫。

### 小心，有烫伤危险！

- 如果在炉灶上油炸食物，则设备运行期间必须始终有人看管。油炸设备中使用的油可能因过热自燃而导致火灾。因此必须监控油的温度并使其保持在燃点之下。请注意油的干净程度，脏污的油更容易自燃。

### 小心，有生命危险！

- 包装部件例如薄膜、泡沫塑料可能会对儿童和动物造成危险。窒息危险！请勿让儿童和动物接触包装部件。
- 维护设备及更换灯时，必须关断设备电源，操作如下：从保险丝座中取出整个螺旋熔断器并关闭自动断路器或拔出电源插头。

### 防止灶具损坏

- 必须遵守清洁间隔。如不遵守该规定，可能因金属滤油网上的大量油脂附着导致火灾危险。

## 2 设备说明

本设备设计用于在家用炉灶上方抽取油烟。

本设备用于排气运行。

### 2.1 排气模式

通过风扇抽吸炉灶上方积聚的油烟。废气经金属滤油网清洁后，通过装有防倒流挡板的接管和排气管路排放到大气中。



运行过程中必须保证有足够的新鲜空气供应。排气过程需要吸风。

### 2.2 空气循环模式，带空气循环箱

炉灶上方集聚的油烟将在金属油烟过滤器处、通过一个内置活性炭过滤器的空气循环箱尽可能地消除异味，并被导回室内。

### 2.3 装备

- 1 台抽风机
- 4 个金属油烟过滤网
- 灯
- 遥控器

抽风机有 4 个功率挡

- 抽风功率 1 = 弱，2 = 中，3 = 强和强力挡。
- 1-3 挡适用于长时运转。
- 强力挡适用于短时间强力抽吸油烟，例如在煎炸时。强力挡可使用六分钟。





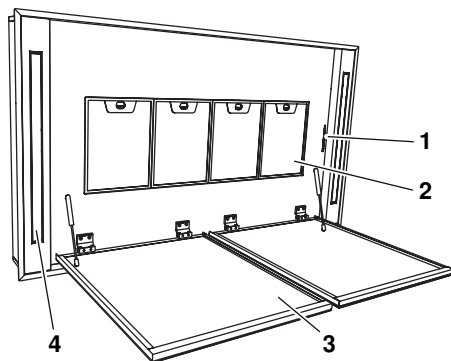

### 2.4 结构

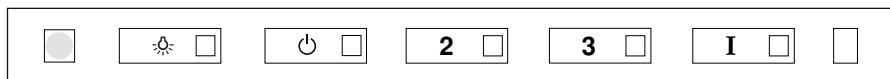
- 1 操作和显示元件
- 2 金属油烟过滤器
- 3 镶板，可翻转
- 4 照明



### 2.5 操作和显示元件



-  遥控器红外线接口
-  开/关灯；调节灯光亮度
-  抽风档位 1/关闭设备；激活延时时间
-  抽风档位 2
-  抽风档位 3
-  强力抽风等级
-  金属油烟过滤器/活性炭过滤器的饱和度显示



根据型号和装备的不同，设备规格在细节上可能与这里描述的标准规格有所不同。







### 2.6 遥控器

可使用遥控器控制该设备。该遥控器由 3V CR2032 电池供电（不包括在供货范围内）。



不要将遥控器放到热源附近。电池必须按照规定进行废弃处理。

#### 操作和显示元件

-  开/关灯 /  
调节灯光亮度
-  开启/关闭设备
-  逐档降低  
抽风档
-  逐档增加  
抽风档
-  启动/提前关闭  
强力档
-  启动/提前关闭延时时间或 Clean-Air 功能

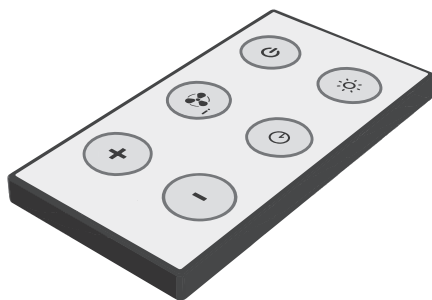







## 3 操作

### 3.1 开启/关闭遥控器



本设备可通过设备上的操作和显示元件或通过遥控器操作。





我们建议用遥控器操作设备。

- ▶ 设备关闭时，按住按键  五秒钟。
  - 按键  的 LED 灯闪两次。
  - 这时便可以用遥控器操作设备。
- ▶ 设备关闭时，重新按住按钮  五秒钟。
  - 按键  的 LED 灯闪一次。
  - 这时只能用操作和显示元件操作设备。



### 3.2 开启/关闭设备

- ▶ 点击按键 。
  - 设备将接通抽风档位 1。
- ▶ 重新点击按键 。
  - 设备关闭。

### 3.3 开/关灯

- ▶ 点击按键 。
  - 照明以最高亮度开启。
- ▶ 重新点击按键 。
  - 照明关闭。



### 3.4 调节灯光亮度

- ▶ 开灯后按住按键  两秒钟。
  - 灯光变暗。
- ▶ 灯光变暗后轻点按键 。
  - 灯光变亮。
- 如果已在灯光变暗后按住按键  两秒或在灯光亮度较高的情况下轻点该按键，则照明关闭。







无论抽风机是否运行都可以开/关灯。

### 3.5 更改抽风挡

- ▶ 点击按键 。
  - 高一档的抽风档开启。
- ▶ 点击按键 。
  - 低一档的抽风档开启。

### 3.6 启动/提前关闭强力挡





- ▶ 点击按键 。
  - 按键  亮起。
  - 强力挡开启。
- 如果之前已经选择了一个抽风挡，则设备在六分钟后将再次切换到该挡。
- 如果在设备关闭后选择了强力挡，则设备在六分钟后关闭。
- ▶ 重新点击按键 。
  - 按键  熄灭。
  - 强力挡提前开启。

### 3.7 开启/关闭延时时间

延时时间启用期间，电机和照明灯分别保持运行 30 分钟后关闭。



延时时间只能通过遥控器选择。





- ▶ 点击按键 。
- ▶ 重复轻点按键  或 ，直至达到所希望的抽风挡。
- ▶ 点击按键 。
  - 延时时间启动。
  - 相应抽风挡的 LED 灯在 30 分钟内每秒钟闪一次。
- ▶ 重新点击按键 。
  - 相应抽风挡的 LED 灯不再闪烁。
  - 延时时间提前关闭。

### 3.8 启动/提前关闭 CleanAir 功能

抽风机每小时以抽风挡 1 运行十分钟。24 小时后 CleanAir 功能关闭。





CleanAir 功能只能通过遥控器选择。

- ▶ 按住按键  两秒钟。
  - 开启 CleanAir 功能。
  - 按键  的 LED 灯每秒闪两次。
- ▶ 重新按住按键  两秒钟。
  - 按键  的 LED 灯熄灭。
  - CleanAir 功能提前关闭。

### 3.9 金属油烟过滤网的饱和度图标



运行 100 小时后，饱和度图标  在抽油烟机开启和关闭后闪烁。这表明已达到饱和度，必须清洁金属油烟过滤网。

## 重置饱和度图标



- ▶ 关闭设备和灯。
- ▶ 按住按键  三秒钟。
  - 按键  的 LED 灯闪三次。
  - 饱和度图标  熄灭。

## 3.10 用操作和显示元件操作



### 开启/关闭设备

- ▶ 点击按键 。
  - 设备将接通抽风档位 1。
- ▶ 重新点击按键 。
  - 设备关闭。

### 开/关灯

- ▶ 点击按键 。
  - 照明以最高亮度开启。
- ▶ 点击按键 。
  - 照明关闭。



### 调节灯光亮度

- ▶ 开灯后按住按键  两秒钟。
  - 灯光变暗。
- ▶ 灯光变暗后轻点按键 。
  - 灯光变亮。









无论抽风机是否运行都可以开/关灯。

### 更改抽风挡

- ▶ 点击按键  /  或 。
  - 相应按键的 LED 灯亮起。
  - 相应的抽风挡开启。

### 启动/提前关闭强力挡

- ▶ 轻点按键 。
  - 按键  的 LED 灯亮起。
- 如果之前已经选择了一个抽风挡，则设备在六分钟后将再次切换到该挡。
- 如果在设备关闭后选择了强力挡，则设备在六分钟后关闭。
- ▶ 点击按键  /  或 。
  - 按键  的 LED 灯熄灭。
  - 强力挡提前开启。
  - 相应的抽风挡开启。

## 4 保养和维护

### 4.1 清洁外壳



注意不要让水进入外壳！水进入外壳可能会导致损坏。

清洁时请勿使用任何去污剂、去污海绵、钢丝球等。由此可能损坏设备表面。  
拧出螺纹式保险管或关闭触电保安器。

#### 清洁外侧

- ▶ 在设备关闭的情况下后将镶板翻下。
- ▶ 用湿布和中性清洁剂清洁外侧。

#### 清洁内侧

油脂和冷凝水可能会积存在内侧的油烟过滤网旁。

- ▶ 用湿布和中性清洁剂清洁内侧。

### 4.2 清洗金属油烟过滤网。

过滤网可以清洗。



在洗碗机程序《强力》或者《强洗》下选择热水预洗。金属油烟过滤器可能会因清洗而变色。但这并不会影响其过滤效果。

#### 拆卸

- ▶ 翻下镶板 1。
- ▶ 向后推卡扣 2 并将油烟过滤网 3 向下拉出。

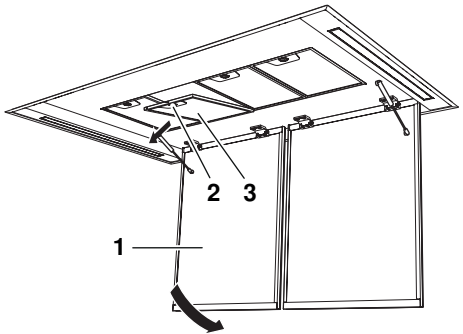

不要损坏金属油烟过滤网。

#### 清洗

在正常使用情况下，金属油烟过滤网必须至少每两个月清洗一次，或在饱和度图标  亮起时清洗。如果维护得很好，则金属油烟过滤网的使用寿命会与抽油烟机相同。

- ▶ 在洗碗机中清洗金属油烟过滤网。
- ▶ 在洗碗机程序《强力》或者《强洗》下选择热水预洗。

## 安装

- ▶ 每次将一个油烟过滤网 3 装入支架 4 中。
- ▶ 向后推卡扣 2，并将油烟过滤网 3 的上部卡入支架中。
- ▶ 向上翻起镶板 1。

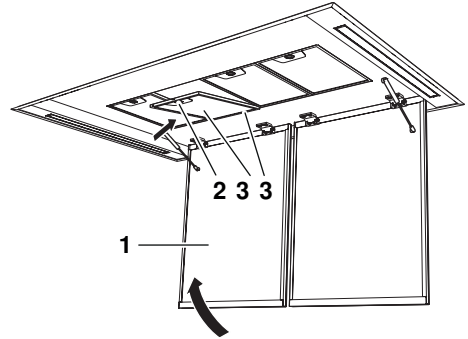

空气循环运行，带空气循环箱

关于维护和保养以及更换活性炭过滤器请参见空气循环箱操作说明书。

## 5 自行排除故障

### 5.1 发生以下情况时应采取的措施 ...

#### 照明装置失灵

可能的原因	排除故障
<ul style="list-style-type: none"> <li>▪ 房屋或家用电器设备的保险装置或保险自动装置损坏。</li> </ul>	<ul style="list-style-type: none"> <li>▶ 更换保险装置。</li> <li>▶ 重新接通保险自动装置。</li> </ul>
<ul style="list-style-type: none"> <li>▪ 供电中断。</li> </ul>	<ul style="list-style-type: none"> <li>▶ 检查供电。</li> </ul>
<ul style="list-style-type: none"> <li>▪ LED 灯损坏。</li> </ul>	<ul style="list-style-type: none"> <li>▶ 请联系客户服务部门。</li> </ul>

#### 设备通风不够

可能的原因	排除故障
<ul style="list-style-type: none"> <li>▪ 金属油烟过滤器严重脏污。</li> </ul>	<ul style="list-style-type: none"> <li>▶ 清洁金属油烟过滤器。</li> </ul>
<ul style="list-style-type: none"> <li>▪ 新鲜空气供给不足。</li> </ul>	<ul style="list-style-type: none"> <li>▶ 确保新鲜空气供给。</li> </ul>
<ul style="list-style-type: none"> <li>▪ 仅针对带有空气循环箱的空气循环模式：活性炭过滤器已饱和。</li> </ul>	<ul style="list-style-type: none"> <li>▶ 更换活性炭过滤器。</li> </ul>

### 6 配件和备件

订购时请给出设备的产品系列号和配件或备件的准确名称。

金属油烟过滤器

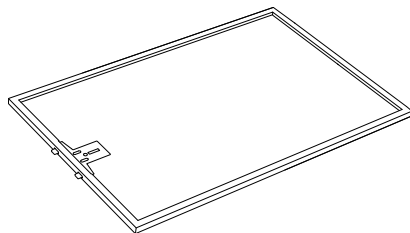

用于空气循环箱的活性炭过滤器

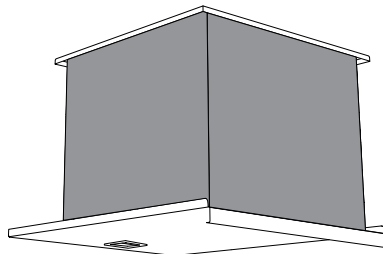

### 7 技术数据

电气接口

- ▶ 参见型号铭牌。
  - ▶ 取下金属油烟过滤器。
    - 铭牌位于设备内部。

## 8 废弃处理

### 8.1 包装

 在任何情况下都不允许儿童玩耍包装材料，因为存在受伤或窒息的危险。将包装材料妥善存放或以环保的方式进行处理。

### 8.2 安全

为避免（例如玩耍的儿童）错误使用设备而造成事故，应采取措施使设备无法使用：

- ▶ 断开设备电源。设备与电源固定连接时，该操作应由经授权的电工执行。然后剪断设备的电源线。

### 8.3 废弃处理



-  “打叉的垃圾箱”标志表示老旧的电气和电子设备要进行单独处理 (WEEE)。这些设备可能含有危险的或对环境有害的物质。
- 必须在回收电气和电子设备的指定收集点对这些设备进行处理，不允许将其丢掷在未分类的生活垃圾中。这有助于保护资源和环境。
- 如需更多信息请咨询当地政府部门。

## 9 索引

符号	
CleanAir 功能	10
安全提示	
按规定使用	5
常规	4
设备特有	4
使用时	5
使用说明	5
首次投入使用前	5
饱和度图标	10
备件	14
备注	17
操作和显示元件	8
操作元件	
遥控器	8
产品系列	2
电气接口	14
发生以下情况时应采取的措施	
灯不亮	13
发生以下情况时应采取的措施 ...	
设备排风不足	13
废弃处理	15
服务 & 技术支持	19
符号	4
更改抽风挡	
在抽油烟机上	11
故障	
灯不亮	13
设备排风不足	13
活性炭过滤器	7
技术数据	14
技术问题	19
结构	7
金属油烟过滤网	
安装	12
饱和度图标	10
拆卸	12
清洗	12
开启/关闭设备	
用遥控器	9, 11
空气循环模式, 带空气循环箱	7
排气模式	7
配件	14
启动/提前关闭延时时间	10
强力挡	
在抽油烟机上	11
强力档	
用遥控器	10
清洁外壳	12
设备废弃处理	15
调节抽风档	
用遥控器	9
调节灯光亮度	
在抽油烟机上	11
投入使用	5
显示元件	
遥控器	8
型号	2
型号铭牌	14
延长保修	19
遥控器	8
开启/关闭	9
有效范围	2
照明	
用遥控器	9
在抽油烟机上	11
装备	7



## 10 备注



# 11 服务 & 技术支持



在《排除故障》一章中介绍了有关排除较小运行故障的重要提示。根据这些提示，您可以无需技术服务人员上门服务，从而节省由此可能产生的费用。

V-ZUG 保修信息见 [www.vzug.com](http://www.vzug.com) → 服务

→ 保修信息。请仔细阅读。

请立即在 [www.vzug.com](http://www.vzug.com) → 服务

→ 保修信息登记下注册您的设备。设备保修期间您将会在可能出现故障的情况下享受到最佳服务。注册时您需要提供序列号 (SN) 以及设备名称。这些信息您可在设备的铭牌上找到。

我的设备信息：

SN : \_\_\_\_\_ 设备 : \_\_\_\_\_

如您想联系 V-ZUG，则请您准备好此设备信息随时备用。十分感谢。

▶ 取下金属油烟过滤器。

- 铭牌位于设备内侧。
- 另一个铭牌包括在供货范围内，请妥善保管以便进行设备识别。

## 您的维修委托

在网站 [www.vzug.com](http://www.vzug.com) → 服务 → 服务号码下您可找到离您最近的 V-ZUG 服务中心电话号码。



## 技术问题，配件，延长保修

V-ZUG 也很乐意帮助您解答一般性行政及技术咨询、接受配件和备件订购或协助您了解进一步的服务合同信息。







# 简要说明

请首先阅读操作说明书中的安全提示！

## 开启遥控器

- ▶ 设备关闭时，按住按键  五秒钟。
  - 按键  的 LED 灯闪两次。
  - 这时便可以用遥控器操作设备。

## 遥控器的操作和显示元件

-  开/关灯 / 调节灯光亮度
-  开启/关闭设备
-  逐档降低抽风档
-  逐档增加抽风档
-  启动/提前关闭强力档
-  启动/提前关闭延时时间或 Clean-Air 功能

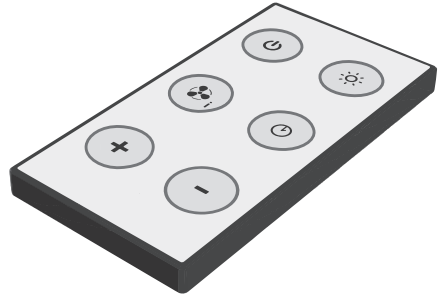

1006817-R04

