

Magnetron

Miwell SL

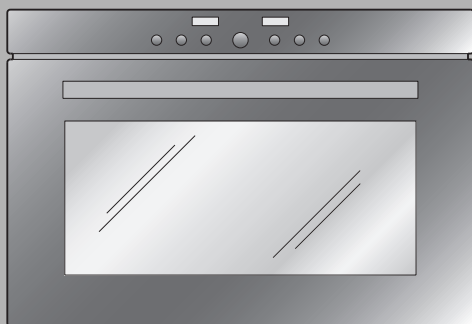

Bedieningshandleiding

Hartelijk dank dat u heeft gekozen voor een van onze producten. Uw toestel voldoet aan de hoogste eisen en de bediening is eenvoudig. Neemt u niettemin de tijd deze bedieningshandleiding te lezen. Op die manier raakt u vertrouwd met uw toestel en kunt u het optimaal en zonder storingen gebruiken.

Volg de veiligheidsvoorschriften op.

Wijzigingen

Tekst, afbeeldingen en gegevens komen overeen met de technische conditie van het toestel ten tijde van het ter perse gaan van deze bedieningshandleiding. Wijzigingen in de zin van verdere ontwikkeling blijven voorbehouden.

Geldigheidsbereik

Het modelnummer komt overeen met de eerste 3 cijfers op het serviceplaatje. Deze bedieningshandleiding geldt voor de modellen:

Type	Modelnr.	Maatsysteem
MW-SL	944	SMS 55
MW-SL/60	945	EURO 60

Afwijkingen tussen verschillende uitvoeringen zijn in de tekst vermeld.

Inhoud

1	Safety precautions	5
1.1	Gebruikte symbolen	5
1.2	Algemene veiligheidsvoorschriften	6
1.3	Toestelspecifieke veiligheidsvoorschriften	7
1.4	Beperking van de aansprakelijkheid	11
1.5	Gebruiksaanwijzingen	12
1.6	Magnetron	14
1.7	Toebehoren	17
1.8	Afdanken	19
2	Beschrijving van het toestel	20
2.1	Opbouw	20
2.2	Bedienings- en display-elementen	21
2.3	Toebehoren	22
2.4	Ventilatie	24
2.5	Inbouw	24
3	Bediening	25
3.1	Eerste ingebruikneming	25
3.2	Voorbeeld	26
4	Persoonlijke instellingen	28
4.1	Startbeveiliging	29
4.2	Tijd-display	29
4.3	Verlichting	29
5	Klokfuncties	30
5.1	Klok instellen en wijzigen	30
5.2	Timer	31
5.3	Inschakeltijdsduur	33
5.4	Uitgestelde start	35
6	Gebruikswijzen	38
6.1	Power&Favorit	40
6.2	PerfectDefrost	41
6.3	CombiCrunch	43
6.4	Gecombineerd gebruik	44
7	Instel tips	45
7.1	Optimaal gebruik	45
7.2	Opwarmen	46
7.3	Ontdooien	47
7.4	Gelijktijdig ontdooien en garen	48
7.5	Garen	49

8 Verzorging en onderhoud	53
8.1 Buitenkant reinigen	53
8.2 Toesteldeur reinigen	53
8.3 Kookruimte reinigen	54
8.4 Toebehoren reinigen	55
8.5 Gloeilampen vervangen	55
9 Storingen zelf verhelpen	56
9.1 Wat te doen als... ..	56
9.2 Na een stroomonderbreking	58
10 Toebehoren en vervangingsonderdelen	59
11 Technische gegevens	60
12 Afdanken	61
13 Notities	62
14 Inhoud	65
15 Reparatieservice	67
16 Korte handleiding	68

1 Safety precautions

1.1 Gebruikte symbolen



Markeert alle voor de veiligheid belangrijke aanwijzingen. Negeren van deze aanwijzingen kan letsel, schade aan het toestel of aan de inrichting tot gevolg hebben!



Informatie en aanwijzingen die in acht genomen moeten worden.



Informatie over het afdanken.



Informatie over de bedieningshandleiding.

- Markeert arbeidsstappen die u achtereenvolgens moet uitvoeren.
- Beschrijft de reactie van het toestel op uw arbeidsstap.
- Markeert een opsomming.

1.2 Algemene veiligheidsvoorschriften



- Neem het toestel pas na het lezen van de bedieningshandleiding in gebruik!



- Dit toestel is er niet voor bestemd om te worden gebruikt door personen (incl. kinderen) met beperkte fysieke, sensorische of geestelijke capaciteiten of die de ervaring of kennis daarvoor ontberen, tenzij zij onder toezicht staan van een persoon die verantwoordelijk is voor hun veiligheid of hun aanwijzingen heeft gegeven, hoe zij het toestel moeten gebruiken.
- Houd toezicht op kinderen zodat zij niet met het toestel spelen.
- Als de aansluitkabel van het toestel is beschadigd, moet deze door de fabrikant, diens klantendienst of een gelijk gekwalificeerd persoon worden vervangen om gevaarlijke situaties te voorkomen.

1.3 Toestelspecifieke veiligheidsvoorschriften



- LEES BELANGRIJKE VEILIGHEIDSVORSCHRIFTEN ZORGVULDIG DOOR EN BEWAAR ZE VOOR HET VERDERE GEBRUIK.
- WAARSCHUWING: Bij gecombineerd gebruik mogen kinderen, vanwege de onstane temperaturen, het toestel slechts gebruiken onder toezicht van volwassenen.
- WAARSCHUWING: Wanneer de toesteldeur of de deuropakkingen beschadigd zijn, mag het toestel niet gebruikt worden voordat het door een daarvoor opgeleid persoon gerepareerd is.
- WAARSCHUWING: Voor iedereen die niet daarvoor opgeleid is, is het gevaarlijk onderhouds- of reparatiewerkzaamheden uit te voeren, waarbij een afdekking moet worden verwijderd, die de bescherming tegen straling door magnetronenergie waarborgt.

- **WAARSCHUWING:** Warm geen vloeistoffen of andere voedingsmiddelen op in gesloten servies. Gesloten servies kan gemakkelijk exploderen.
- Het toestel is uitsluitend bestemd voor huishoudelijk gebruik.
- Gebruik uitsluitend voor de magnetron geschikt servies.
- Laat het toestel niet onbeheerd achter wanneer u gerechten in servies van kunststof of papier opwarmt. Het servies kan in brand vliegen.
- Het toestel is bestemd voor het opwarmen van gerechten en dranken. Het drogen van levensmiddelen of kleding en het opwarmen van warmtekussens, huisschoenen, sponzen, vochtige doeken en dergelijke kan tot verwondingen of brand leiden.
- Wanneer u rook waarneemt, dient u het toestel uit te schakelen of de stekker uit het stopcontact te trekken en de toesteldeur gesloten te houden, om eventuele vlammen te smoren.

- Bij het opwarmen van dranken in de magnetron, kan de vloeistof vertraagd beginnen te koken (kookvertraging), daarom moet voorzichtig met het servies omgegaan worden.
- Om verbrandingen te voorkomen, moet de inhoud van zuigflessen en glazen potten met babyvoeding omgeroerd of geschud worden en de temperatuur gecontroleerd worden, voordat u het kind de voeding geeft.
- Kook geen eieren in de schaal en warm geen hardgekookte eieren op. Deze kunnen exploderen, zelfs nadat het opwarmen in de magnetron beëindigd is.
- Reinig het toestel regelmatig en verwijder etensresten.
- Gebrekkige reiniging van het toestel kan leiden tot beschadiging van het oppervlak. Dit beïnvloedt de gebruiksduur en kan leiden tot gevaarlijke situaties.

- Gebruik geen scherpe, schurende reinigingsmiddelen of scherpe metalen schrapers voor het reinigen van het deurglas. Deze kunnen het oppervlak bekrassen. Dit kan ertoe leiden dat het glas breekt.
- Gebruik nooit een stoomreiniger.

1.4 Beperking van de aansprakelijkheid

- Reparaties, wijzigingen of manipulaties aan of in het toestel, in het bijzonder aan stroomgeleidende onderdelen, mogen uitsluitend door de fabrikant, diens klantendienst of een gelijk gekwalificeerd persoon worden uitgevoerd. Ondeskundige reparaties kunnen leiden tot zware ongevallen, schade aan het toestel en de inrichting, alsook tot gebruiksstoringen. Volg bij een storing aan het toestel of bij een reparatieopdracht de aanwijzingen in het hoofdstuk **REPARATIESERVICE** op. Wendt u zich indien nodig tot onze klantendienst.
- Zorg ervoor dat er geen water in het toestel dringt. Spuit het toestel nooit met water af. Binnendringend water kan schade aan het toestel veroorzaken.
- Bewaar de bedieningshandleiding zorgvuldig, zodat u deze steeds kunt raadplegen. Geef deze handleiding, alsook de installatiehandleiding, samen met het toestel door wanneer u het toestel verkoopt of aan derden afstaat.
- Het toestel is bedoeld voor het bereiden van gerechten in het huishouden. Bij gebruik voor andere doeleinden of verkeerde behandeling bestaat geen aansprakelijkheid voor eventuele schade.

1.5 Gebruiksaanwijzingen

- Het toestel voldoet aan de erkende technische regels en de desbetreffende veiligheidsvoorschriften. Om schade en ongevallen te vermijden moet het toestel evenwel op deskundige wijze worden gebruikt. Neem de aanwijzingen in deze bedieningshandleiding in acht.
- Het toestel mag uitsluitend volgens de aparte installatiehandleiding worden gemonteerd en op de netstroom worden aangesloten. Laat de benodigde werkzaamheden uitvoeren door een erkende installateur/elektricien.
- Voordat u het pas geïnstalleerde toestel voor de eerste keer gebruikt, dient u kennis te nemen van de instructies onder **EERSTE INGEBRUIKNEMING**.
- Zodra er een functiestoring wordt ontdekt, moet het toestel van het stroomnet worden losgekoppeld.
- In de kookruimte mag in geen geval geflambeerd of met veel vet gebakken worden.
- Niet gebruiken om een ruimte te verwarmen.
- Gebruik het toestel nooit voor het drogen van dieren, textiel en papier.
- Zorg ervoor dat aansluitkabels van andere elektrische apparaten niet tussen de toesteldeur ingeklemd raken. De elektrische isolatie kan worden beschadigd.
- Controleer voor het sluiten van de toesteldeur of zich geen vreemde voorwerpen of huisdieren in de kookruimte bevinden.
- Bewaar geen voorwerpen in de kookruimte die bij onbedoelde inschakeling een gevaar kunnen vormen. Bewaar geen levensmiddelen en geen hittegevoelige of brandgevaarlijke materialen, bv. reinigingsmiddelen, bakovensprays, etc. in de kookruimte.
- Er mogen uitsluitend originele vervangingsonderdelen worden gebruikt.

Voorzichtig: verwondingsgevaar!

- Zorg ervoor dat niemand met de vingers in de deurscharnieren grijpt. Bij het bewegen van de toesteldeur bestaat anders verwondingsgevaar. Wees met name voorzichtig in de aanwezigheid van kinderen.
- Bij geopende toesteldeur bestaat struikel- en beknellingsgevaar! Niet op de toesteldeur zitten of steunen en de toesteldeur niet als platform gebruiken.

Voorzichtig: verbrandingsgevaar!

- De bereikbare onderdelen van het toestel kunnen bij gebruik heet worden. Houd kinderen uit de buurt van het toestel.
- Het toestel en de toesteldeur, met name het glas, worden bij gebruik zeer heet.
- Bij het openen van de toesteldeur kan damp uit het kookruimte ontsnappen. Als zich stoom in de kookruimte bevindt, reik er dan niet met de handen in!
- Oververhitte vetten en oliën kunnen gemakkelijk vlam vatten. Het verhitten van olie in de kookruimte voor het aanbraden van vlees is gevaarlijk en niet toegestaan. Probeer nooit brandende olie of brandend vet met water te blussen. Ontploffingsgevaar! Smoor een brand met een brandblusdeken en houd deuren en ramen gesloten.
- Verhitte levensmiddelen mogen niet met sterke drank (cognac, whisky, jenever, etc.) worden overgoten. Ontploffingsgevaar!
- Toebehoren worden in de kookruimte heet. Gebruik beschermingshandschoenen of pannenlappen.
- Houd de toesteldeur gesloten en onderbreek de stroomtoevoer wanneer u rook door een vermoedelijke brand in het toestel of in de kookruimte waarneemt.
- Het verhitte toestel blijft ook na het uitschakelen nog langere tijd heet en koelt slechts langzaam tot kamertemperatuur af. Wacht totdat het toestel is afgekoeld voordat u bijvoorbeeld begint met reinigen.
- Laat het toestel niet onbewaakt achter wanneer u kruiden, brood, paddenstoelen, etc. droogt. Bij overmatige uitdroging bestaat brandgevaar.

Schade aan het toestel vermijden

- U mag niets veranderen aan de bouwwijze van het toestel. Gebruik geen geweld op de toesteldeur en aan de controle- en veiligheidsinrichtingen. Manipuleer in geen geval de toesteldeur en de controle- en veiligheidsinrichtingen. De verlichting mag uitsluitend door onze klantendienst worden vervangen.
- Houd het toestel altijd schoon. Reinig de toesteldeur met een mild reinigingsmiddel.
- Vermijd beschadigingen aan de toesteldeur, het deurframe en de deurscharnieren.
- Schuurmiddelen en reinigingsaccessoires zoals staalwol, messen, glasschrapers, scheermesjes, etc. mogen in geen geval worden gebruikt voor het reinigen van het deurglas. Gekrast deurglas kan ertoe leiden dat het glas breekt.
- Sla de toesteldeur niet dicht.
- Zorg er bij het reinigen voor dat er geen water in het toestel dringt. Gebruik een ietwat vochtige doek. Spuit het toestel nooit van binnen of van buiten met water af. Gebruik geen stoomreiniger. Binnendringend water veroorzaakt schade.

1.6 Magnetron

- Magnetronenergie is bij deskundig gebruik ongevaarlijk. Bij het openen van de toesteldeur wordt het gebruik automatisch onderbroken. Bij storingen van of beschadiging aan het toestel, met name in het bereik van de toesteldeur, kan de magnetron worden ingesteld. Het toestel moet door vakkundig personeel correct worden geplaatst.
- Klem niets tussen de toesteldeur en het frame.
- Schakel de magnetron pas in wanneer zich levensmiddelen in de kookruimte bevinden.

Opwarmen van levensmiddelen en vloeistoffen

- Laat het toestel niet onbeheerd wanneer u voedingsmiddelen in servies van kunststof, papier of andere brandbare materialen opwarmt of gaar maakt. Het servies kan smelten of zelfs in brand vliegen.
- Warm geen alcoholhoudende dranken en gerechten op. Brand- en ontploffingsgevaar!
- Plaats bij het opwarmen van vloeistoffen een koffielepel in het servies om kookvertraging te vermijden. Bij kookvertraging wordt de kooktemperatuur bereikt zonder dat de karakteristieke stoombellen opstijgen. Reeds bij de geringste schok van onafgedekt servies kan de vloeistof in het rond spuiten. Verbrandingsgevaar!
- Gebruik geen servies met een smalle uitgietopening.
- Roer de vloeistof na de halve tijdsduur om. Laat het servies na afloop van de tijdsduur gedurende korte tijd in de kookruimte staan. Roer nog een keer om en neem het servies uit de kookruimte.
- Babyvoeding in glazen potten of flessen moet altijd zonder deksel en sluiting of zuigspen worden verwarmd. Na het opwarmen moet de babyvoeding goed omgeroerd of geschud worden. Controleer in ieder geval de temperatuur voordat u het kind de voeding geeft. Verbrandingsgevaar!
- Warm geen gerechten op in gesloten omhulsels (conserven, flessen, dichtgesloten folie, papieren of metalen wegwerpverpakkingen). Verwijder kunststofverpakkingen voordat u levensmiddelen gaar maakt of ontdooit. Gesloten omhulsels kunnen openbarsten. Open de omhulsels altijd.

1 Safety precautions

- De garingsduur is afhankelijk van de hoeveelheid, het karakter en de uitgangstemperatuur van de gerechten, alsook van het gebruikte servies. Ga altijd uit van de kortst aangegeven garingsduur om te voorkomen dat de gerechten te gaar worden. Kleinere hoeveelheden of gerechten die weinig nat bevatten drogen anders uit en kunnen eventueel ontbranden. Als de gerechten bij het aflopen van de garingsduur de vereiste toestand nog niet hebben bereikt, verlengt u de garingsduur.
- Prik met een vork in levensmiddelen met vel of schaal, zoals aardappelen, tomaten, worsten, schaaldieren, en dergelijke. Anders kan de damp die ontstaat niet ontsnappen en kunnen de levensmiddelen openbarsten.
- Kook geen eieren in de schaal en warm geen hardgekookte eieren op. Deze kunnen als een explosie openbarsten. Sla de eieren stuk en roer ze om. Prik bij spiegeleieren de dooier door.

1.7 Toebehoren



Het toebehoren wordt tijdens gebruik zeer heet. Verbrandingsgevaar! Gebruik beschermingshandschoenen of pannenlappen.

Draaiplateau en glazen draaibord

- Gebruik het toestel altijd en uitsluitend met het bijgeleverde draaiplateau en het glazen draaibord.
- Plaats nooit andere borden dan het glazen draaibord direct op het draaiplateau.
- Laat het glazen draaibord voor het reinigen c. q. met water afspoelen eerst afkoelen.
- Maak gerechten niet direct op het glazen draaibord gaar.
- Plaats geen hete gerechten of heet servies op het koude glazen draaibord.
- Plaats geen bevroren gerechten of bevroren servies op het hete glazen draaibord.

CombiCrunch-plaat

- Gebruik de CombiCrunch-plaat alleen bij de gebruikswijze CombiCrunch.
- De CombiCrunch-plaat mag bij de gebruikswijze CombiCrunch nooit samen met het rooster worden gebruikt.
- Gebruik de CombiCrunch-plaat nooit als onderzetter voor ander servies.

Rooster

- Plaats het rooster altijd in het middel van het glazen draaibord.
- Bij gecombineerd gebruik mag metalen servies nooit direct op het rooster worden geplaatst. Anders kunnen vonken ontstaan die uw toestel beschadigen.
- Gebruik het rooster nooit voor de gebruikswijzen Power&Favorit, magnetron en CombiCrunch. Anders kunnen vonken ontstaan die uw toestel beschadigen.

Afdekschaal

- De afdekschaal mag alleen gebruikt worden bij de gebruikswijzen Power&Favorit en magnetron. Anders kan de afdekschaal smelten.

Vaatwerk

- Zorg ervoor dat het servies bij het draaien niet tegen de wanden van de kookruimte stoot.

Neem bij de gebruikswijzen magnetron en gecombineerd gebruik bovendien het volgende in acht:

- Gebruik uitsluitend voor de magnetron geschikt hittebestendig servies zoals glas, keramiek, porselein of temperatuurbestendige kunststof. De microgolven kunnen door deze materialen heendringen. Bij metalen servies kunnen de microgolven niet of maar ten dele door het materiaal dringen. In dat geval blijven de gerechten koud. Wanneer u metalen servies gebruikt, kunnen vonken ontstaan die uw toestel beschadigen.
- Gebruik servies dat met metaal is versierd, zoals een vergulde rand, of ook gerechten in aluminiumschalen uitsluitend als de fabrikant garandeert dat het geschikt is voor de magnetron. Dit geldt ook voor producten van recycling-papier.
- Gebruik geen vleesthermometer. Bij het gebruik van microgolven kunnen door de aard van de vleesthermometer vonken ontstaan, die het toestel beschadigen.
- Servies van porselein, keramiek en aardewerk met holle ruimten, die zich met water kunnen vullen, kan barsten. Neem de gegevens van de fabrikant in acht.

1.8 Afdanken

Verpakking



Verstikkingsgevaar! Delen van de verpakking (bijv. folie, piepschuim) kunnen voor kinderen gevaarlijk zijn. Houd verpakkingsdelen buiten bereik van kinderen.



Het verpakkingsmateriaal is gemarkeerd en moet milieuvriendelijk ingeleverd worden voor recycling.

Deïnstallatie

- Trek de stekker uit het stopcontact, c. q. laat de aansluiting door een elektricien demonteren. Snijd vervolgens het netsnoer van het toestel.
- Maak na de deïnstallatie het apparaat onbruikbaar.

Afgedankt apparaat afvoeren



- Op het serviceplaatje van het toestel is het symbool  afgebeeld. Het wijst erop dat het niet toegestaan is om het toestel met het normale huishoudelijke afval mee te geven.
- De afvoer moet volgens de plaatselijke voorschriften voor de afvalverwerking plaatsvinden. Voor meer informatie over de behandeling, verwerking en recycling van het product kunt u zich wenden tot de verantwoordelijke instanties van uw gemeentebestuur, bij het plaatselijke recyclingcentrum voor huishoudelijk afval, of tot de handelaar bij wie u het toestel hebt gekocht.

2 Beschrijving van het toestel

2.1 Opbouw

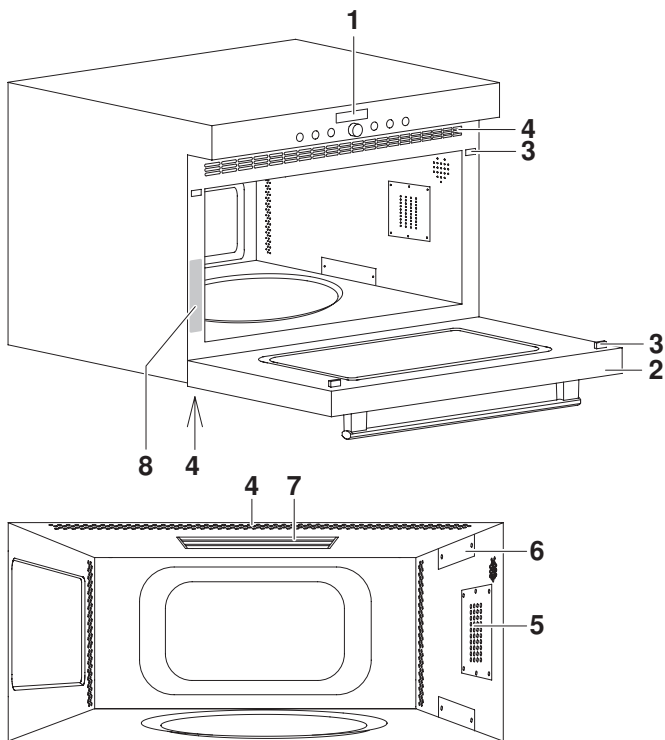





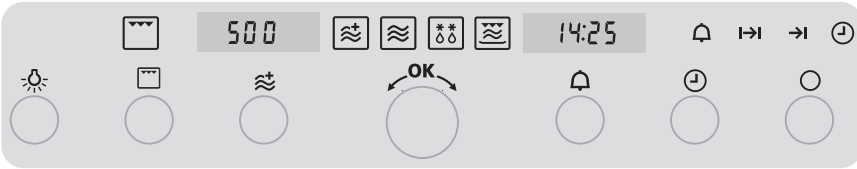

- | | | | |
|---|----------------------------------|---|-----------------|
| 1 | Bedienings- en display-elementen | 5 | Verlichting |
| 2 | Toesteldeur | 6 | Magnetroningang |
| 3 | Veiligheidsvergrendeling | 7 | Grill |
| 4 | Ventilatieopeningen | 8 | Serviceplaatje |

2.2 Bedienings- en display-elementen



Toetsen

	Verlichting		Timer
	Gebruikswijze		Klok, inschakeltijdsduur, uitschakeltijd
	Gebruikswijzen magnetron		Uit
	Instelknop		

Displays

500 Magnetronvermogen

14:25 Klok, inschakeltijdsduur, uitschakeltijd, timer, etc.

Gebruikswijze

 Grill

Gebruikswijzen magnetron

	Power&Favorit		PerfectDefrost
	Magnetron		CombiCrunch

Symbolen

	Timer		Uitschakeltijd
	Inschakeltijdsduur		Klok

2.3 Toebehoren

Draaiplateau en glazen draaibord



Gebruik het draaiplateau en het glazen draaibord altijd in combinatie met de overige toebehoren.

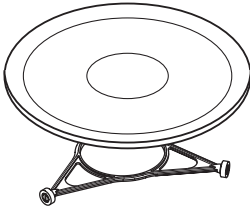

- ▶ Plaats het draaiplateau in de hiervoor bedoelde uitsparing in de bodem van de kookruimte.
- ▶ Plaats het glazen draaibord zo op het draaiplateau dat de nopjes aan de onderkant van het glazen draaibord in de betreffende uitsparingen van de draaibordaanrijving in de bodem van de kookruimte grijpen. Het kan links- of rechtsom draaien.
- ▶ Gebruik het glazen draaibord bij alle gebruikswijzen. Het vangt vleesnat en gerechtdelen op en verhindert vervuiling van de bodem van de kookruimte.

CombiCrunch-plaat



Gebruik de CombiCrunch-plaat alleen bij de gebruikswijze CombiCrunch.

Snijd niet met messen of snijwielletjes in de CombiCrunch-plaat.

Dit veroorzaakt zichtbare beschadigingen.



- De CombiCrunch-plaat geeft de gerechten een knapperige bruining.
- ▶ Plaats de gerechten direct op de CombiCrunch-plaat.

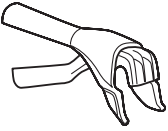

CombiCrunch-handgreep

- Gebruik de CombiCrunch-handgreep om de CombiCrunch-plaat uit de kookruimte te verwijderen.

Rooster



Bij gecombineerd gebruik mag metalen servies nooit direct op het rooster worden geplaatst. Anders kunnen vonken ontstaan die uw toestel beschadigen.

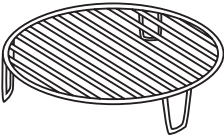

- Leg bij het grillen de gerechten direct op het rooster. Niet afdekken.

Afdekschaal



Gebruik de afdekschaal alleen bij Power&Favorit en magnetron. Anders kan de afdekschaal smelten.

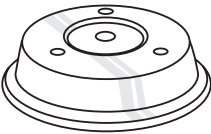

- De afdekschaal wordt gebruikt om te voorkomen dat gerechten uitdrogen.
- De afdekschaal voorkomt dat de kookruimte vervuild raakt.
- Bij gebruik wordt de garingsduur verkort.
- Opwarmen van gerechten op meerdere niveaus:
 - Plaats een bord op het glazen draaibord en dek het bord af met de afdekschaal.
 - Plaats een tweede bord op de afdekschaal en dek het bord af met een tweede afdekschaal.

2.4 Ventilatie

De ventilatie wordt tijdens het gebruik automatisch ingeschakeld. De ventilatie kan aan het einde van het gebruik nog verder lopen, zodat de elektronische onderdelen kunnen afkoelen. U kunt onderwijl de toesteldeur openen en de levensmiddelen er uit nemen. De ventilatie wordt automatisch uitgeschakeld.

2.5 Inbouw



De ventilatieopeningen mogen nooit worden afgedekt.

Het toestel mag alleen met de passende en toegestane inbouwset worden gebruikt. Andere wijzen van opstellen en inbouwen zijn niet toegestaan.

Voor de inbouw van het toestel is een speciale montagekit beschikbaar.

Het toestel kan bij een omgevingstemperatuur van +5 °C tot +35 °C worden gebruikt.

Om het toestel correct te laten functioneren is voldoende luchtcirculatie vereist. Neem hiertoe de installatiehandleiding in acht en volg de gedetailleerde inbouwvoorschriften op.



3 Bediening

De gebruikswijzen, de inschakeltijdsduur, de uitschakeltijd en verschillende andere functies kunnen worden geselecteerd door de betreffende toets eenmalig of meermaals in te drukken.



- Het symbool van de geselecteerde functie brandt of knippert.
- In de betreffende digitale display knippert een voorstel.
- Door aan de instelknop  te draaien wordt de instelling gewijzigd.
- Door op de instelknop  te drukken wordt de instelling bevestigd of het toestel neemt de instelling automatisch over na 10 seconden.
- Verdere instellingen of wijzigingen kunnen te allen tijde worden uitgevoerd.
- Door de toets  in te drukken schakelt het toestel uit.

3.1 Eerste ingebruikneming

Voordat u het pas geïnstalleerde toestel voor de eerste keer gebruikt, moeten de volgende stappen worden uitgevoerd:

- Verwijder verpakkings- en transportmaterialen uit de kookruimte.
- Als in de rechter digitale display  knippert, draai dan aan de instelknop  en stel de klok in.



- Door op de instelknop  te drukken kan van uren naar minuten worden gesprongen.
 - Door te draaien kunnen de uren of de minuten worden ingesteld.
 - Door op de instelknop  te drukken wordt de instelling bevestigd of het toestel neemt de instelling automatisch over na 10 seconden.
- Reinig de kookruimte en de toebehoren.

3.2 Voorbeeld



Vloeistoffen zoals melk kunnen zonder gebruik van een koffielepel bij het verhitten met de magnetron met kookvertraging te maken krijgen. Reeds bij de geringste schok van het servies kan de vloeistof in het rond spuiten. Verbrandingsgevaar!

Bij garen ontstaat hitte. Verbrandingsgevaar! Gebruik beschermingshandschoenen of pannenlappen. Houd kinderen uit de buurt. Roer vloeistoffen voor het consumeren om.

De symbolen worden in de 'Insteltips' verklaard. In de tabellen van de 'Insteltips' staat:

Opwarmen	Hoeveelheid			W	G	 min.	
Bordgerecht	300 g	-		800	-	2-3	-

- Het draaiplateau en het glazen draaibord moeten bij alle gebruikswijzen worden gebruikt.
- Voer de verdere bediening uit zoals beschreven op de volgende pagina's.

Gebruikswijze kiezen

- Kies gebruikswijze .
 - In de linker digitale display knippert 6 50.
 - Het symbool  knippert.
 - Het symbool |→| licht op.
 - In de rechter digitale display brandt 5 '00.
- Wijzig het magnetronvermogen in 800 door aan de instelknop  te draaien.
- Kies de inschakeltijdsduur met de toets .
 - In de linker digitale display brandt 800.
 - Het symbool  licht op.
 - Het symbool |→| knippert.
 - In de rechter digitale display knippert 5 '00.
- Wijzig de inschakeltijdsduur in 2 '00 door aan de instelknop  te draaien en bevestigen door op de instelknop te drukken.
 - Het ontdooien wordt voortgezet.

Uitschakelen

- Druk toets  in.
 - De symbolen , |→| en de digitale displays worden donker.



Het toestel is uitgeschakeld als er geen symbolen meer oplichten. De ventilatie kan verder draaien.

Gerecht uitnemen









Verbrandingsgevaar! Bij het openen van de toesteldeur kan hete lucht uit de kookruimte ontsnappen.

Het toebehoren is heet. Gebruik beschermingshandschoenen of de CombiCrunch-handgreep.

- Laat de toesteldeur open totdat de kookruimte is afgekoeld, om corrosie te vermijden.

4 Persoonlijke instellingen

U kunt de instellingen aanpassen.

- ▶ Houd bij uitgeschakeld toestel de instelknop  5 seconden ingedrukt.
 - In de digitale display staat **E E E E**.
- ▶ U bevestigt door op de instelknop  te drukken.
 - In de digitale display staat **E -: I** voor «Startbeveiliging aan».
- ▶ Kies de instelling door aan de instelknop  te draaien.
- ▶ U bevestigt door op de instelknop  te drukken.
 - In de digitale display knippert bv. **E h: I** voor «Tijd-display zichtbaar».
- ▶ Door aan de instelknop  te draaien wisselt de digitale display naar **E h: 0** voor «Tijd-display niet zichtbaar».
- ▶ Door op de instelknop  te drukken wordt de instelling bevestigd.
- ▶ Door op de toets  te drukken wordt de instelling beëindigd.



Na een stroomstoring is de standaard fabrieksinstelling weer actief.

Mogelijke instellingen

Startbeveiliging	<ul style="list-style-type: none">E -: 0 uitE -: I aan *
Tijd-display	<ul style="list-style-type: none">E h: I zichtbaar *E h: 0 niet zichtbaar
Verlichting	<ul style="list-style-type: none">E L: 0 automatisch met deurE L: I enkel met toets *



* Fabrieksinstelling

4.1 Startbeveiliging

De startbeveiliging verhindert het onbedoeld starten van een gebruikswijze. Als na de laatste keer dat de deur is gesloten langer dan 1 minuut wordt gewacht met het starten, wordt de startbeveiliging automatisch geactiveerd.

- Als wordt getracht een gebruikswijze te starten, staat in de digitale displays **door**.
- Door de toesteldeur te openen wordt de startbeveiliging gedeactiveerd
- Door op de instelknop  te drukken start de gebruikswijze.



De toetsen  /  en  kunnen onafhankelijk van de startbeveiliging direct worden gebruikt.

4.2 Tijd-display

In de instelling «niet zichtbaar» blijven de displays bij uitgeschakeld toestel donker. Hierdoor wordt het stroomverbruik tot een minimum beperkt. Bij ingeschakeld toestel is de klok zichtbaar.





De absolute laagste waarde van het stroomverbruik kan door het kiezen van de persoonlijke instelling **Eh: 0**, «Tijd-display niet zichtbaar», worden bereikt. Ondanks de automatische standby-spaarfunctie blijven de veiligheidsfuncties actief. Als het garingsproces is beëindigd, worden alle displays donker.

4.3 Verlichting

Bij de instelling «automatisch met deur» wordt tijdens een lopende gebruikswijze en bij het openen van de toesteldeur de verlichting ingeschakeld en bij het sluiten van de toesteldeur de verlichting uitgeschakeld.



De verlichting kan te allen tijde worden in- of uitgeschakeld door de toets  in te drukken.

Als de verlichting niet wordt uitgeschakeld door de toets  in te drukken, dan gaat deze 30 minuten na einde van het gebruik automatisch uit.

5 Klokfuncties

De volgende klokfuncties zijn beschikbaar:

- Klok
- Timer – deze kan altijd en onafhankelijk van alle andere functies worden gebruikt
- Inschakeltijdsduur – tijdgestuurd uitschakelen van het toestel
- Uitgestelde start – tijdgestuurd in- en uitschakelen van het toestel









Bij uitgeschakeld toestel wordt de helderheid van de tijd-display's nachts van 24 tot 6 uur gereduceerd.

5.1 Klok instellen en wijzigen



De klok kan niet worden gewijzigd als het toetsel in gebruik is of een uitgestelde start is ingesteld.

- ▶ Druk toets  in.
 - In de rechter digitale display knipperen de uren.
 - Het symbool  knippert.
- ▶ Draai aan de instelknop  en stel de uren in.
- ▶ Druk toets  in of druk op de instelknop .
- In de rechter digitale display knipperen de minuten.
- Het symbool  knippert.
- ▶ Draai aan de instelknop  en stel de minuten in.

Door op de instelknop  te drukken wordt de instelling bevestigd.



5.2 Timer

De timer werkt als een eierwekker. Deze kan altijd en onafhankelijk van alle andere functies worden gebruikt.

Instellen



- ▶ Druk toets  in.
 - In de rechter digitale display knippert .
 - Het symbool  knippert.
- ▶ Draai aan de instelknop  en stel de tijdsduur in.



De instelling gebeurt

- tot 10 minuten in stappen van 10 seconden, bv.  = 9 min. 50 sec.
- tot 10 minuten in stappen van minuten, bv.  = 1 uur 12 min.

De maximale tijdsduur bedraagt 9 uur 59 min.



Door de toets  1× in te drukken kan de tijdsduur op  worden teruggezet.



- ▶ Door op de instelknop  te drukken start de timer.
 - In de rechter digitale display is de aflopende restduur zichtbaar.
 - Het symbool  licht op.

Na afloop van de ingestelde tijdsduur

- klinkt er gedurende 1 minuut een herhaalde reeks van 5 korte geluidssignalen.
- Het symbool  knippert.





Door de toets  in te drukken schakelt het geluidssignaal uit.

Controleren en wijzigen

- Druk toets  in.
 - In de rechter digitale display knippert de aflopende restduur.
 - Het symbool  knippert.

Door aan de instelknop  te draaien kan de tijdsduur worden gewijzigd.





Voortijdig uitschakelen

- Druk toets  2× in.
 - In de rechter digitale display knippert .
 - Het symbool  knippert.
- U bevestigt door op de instelknop  te drukken.

5.3 Inschakeltijdsduur

Als de inschakeltijdsduur is afgelopen, schakelt de gekozen gebruikswijze automatisch uit.

Instellen

- Kies de gewenste gebruikswijze.
- Druk toets  in als de rechter digitale display niet knippert.
 - In de rechter digitale display knippert de betreffende voorgestelde waarde.
 - Het symbool  knippert.
- Draai aan de instelknop  en stel de tijdsduur in.
- U bevestigt door op de instelknop  te drukken.

Controleren en wijzigen

- Druk toets  in.
 - In de rechter digitale display knippert de restduur.
 - Het symbool  knippert.

Door aan de instelknop  te draaien kan de tijdsduur worden gewijzigd.

Voortijdig uitschakelen

- Druk de toets  in.

Inschakeltijdsduur afgelopen

Na afloop van de ingestelde tijdsduur

- schakelt het toestel automatisch uit
- klinkt gedurende 1 minuut een lang, onderbroken geluidssignaal
- knippert in de rechter digitale display 
- knippert het symbool I→I
- blijven de instellingen gedurende 3 minuten behouden.

Inschakeltijdsduur verlengen

- Kies binnen 3 minuten de nieuwe tijdsduur door de instelknop  te draaien.

Uitschakelen

- Druk toets .
- De instellingen zijn gewist.

5.4 Uitgestelde start

De uitgestelde start is actief als bij de gekozen gebruikswijze zowel de inschakeltijdsduur als de uitschakeltijd zijn ingesteld. Het toestel schakelt automatisch in en weer uit op het gewenste tijdstip.





De uitgestelde start kan alleen worden gekozen bij een inschakeltijdsduur die kleiner is dan 20 minuten.

Laat bederfelijke levensmiddelen niet ongekoeld.



Voor de gebruikswijze «PerfectDefrost» is geen uitgestelde start mogelijk.

- Kies de gewenste gebruikswijze.

Inschakeltijdsduur instellen



- Druk toets  in als de rechter digitale display niet knippert.
 - In de rechter digitale display knippert de betreffende voorgestelde waarde.
 - Het symbool  knippert.
- Stel de tijdsduur in door aan de instelknop  te draaien.

Uitschakeltijd instellen

- ▶ Druk toets  nogmaals in.
 - In de rechter digitale display knippert bv. **8:15** – Uitschakeltijd zonder uitstel.
 - Het symbool  knippert.
- ▶ Stel de uitschakeltijd in door aan de instelknop  te draaien.





De uitschakeltijd kan maximaal 23 uur 59 min. worden vertraagd.

- ▶ U bevestigt door op de instelknop  te drukken.
 - In de rechter digitale display staat de tijd.
 - Het symbool  brandt.
 - De gekozen gebruikswijze blijft tot aan de automatische start uitgeschakeld.

- Voorbeeld:
- ▶ Kies gebruikswijze  en 150 W.
 - ▶ Stel om 8 uur een inschakeltijdsduur van 15 minuten in.
 - ▶ Stel de uitschakeltijd in op 11 uur 30.
 - Het toestel schakelt automatisch in om 11 uur 15 en weer uit om 11 uur 30.

Controleren en wijzigen



- Druk toets  1× in.
 - De inschakeltijdsduur is gedurende 2 seconden zichtbaar.
 - Druk toets  2× in.
 - De uitschakeltijd knippert en kan worden gewijzigd.
-  De inschakeltijdsduur, de gebruikswijze en het magnetronvermogen kunnen niet worden gewijzigd.

Voortijdig uitschakelen

- Druk de toets  in.

Inschakeltijdsduur afgelopen

Na afloop van de ingestelde tijdsduur

- schakelt het toestel automatisch uit
- klinkt gedurende 1 minuut een lang, onderbroken geluidssignaal
- knippert in de rechter digitale display 
- knippert het symbool 
- blijven de instellingen gedurende 3 minuten behouden.

Inschakeltijdsduur verlengen

- Kies binnen 3 minuten de nieuwe tijdsduur door de instelknop  te draaien.







Uitschakelen

- Druk toets .
 - De instellingen zijn gewist.

6 Gebruikswijzen

Hierna worden alle gebruikswijzen beschreven.

► Neem ook de instructies in de **INSTELTIPS** in acht.

Gebruikswijze	Symbol	Bereik	Voorgestelde waarde
Grill		-	15 min.
Power&Favorit		1000 W 0-2min30	1000 W 50 s
Magnetron		0-850 W 0-1h30	650 W 5 min.
PerfectDefrost		50-2500 g	400 g
CombiCrunch		0-1h30	2 min.
Gecombineerd gebruik		0-650 W 0-1h30	650 W / 5 min. of 350 W / 15 min.

- Gebruik het draaiplateau en het glazen draaibord altijd in combinatie met de overige toebehoren.

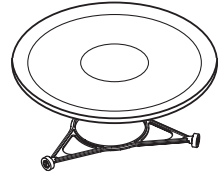

Gebruik	Toebehoren
<p>Voor een knapperige, bruine korst; voor gratineren en roosteren. Verwarm de kookruimte 5 minuten voor. Plaats het grillgerecht direct op het rooster.</p>	
<p>Voor het dagelijks opwarmen van vloeistoffen zoals theewater, melk, etc.</p>	<p style="text-align: center;">-</p>
<p>Voor het bereiden en opwarmen groente, aardappelen, vlees, vis, etc. De meeste gerechten moeten na de helft van de garingsduur omgedraaid of omgeroerd worden.</p>	
<p>Voor het ontdooien van vlees, vis, gevogelte, etc.</p>	<p style="text-align: center;">-</p>
<p>Voor pizza's, plaatkoek, quiches, eieren met spek, hamburgers, kleine worsten, etc.</p>	
<p>Voor gratin, lasagne, gevogelte, gebakken aardappelen, etc.</p>	

6.1 Power&Favorit

Het opwarmen van een vloeistof, bv. 2 dl koffie, kan met deze gebruikswijze worden opgeslagen.

- ▶ Kies gebruikswijze .
 - In de linker digitale display brandt .
 - Het symbool  knippert.
 - In de rechter digitale display knippert .
- ▶ Stel de instelduur in door aan de instelknop  te draaien.
- ▶ Door langer op de instelknop te drukken (minstens 2 seconden) wordt de tijdsduur opgeslagen.

Als u de volgende keer de gebruikswijze  kiest, knippert in de rechter digitale display de opgeslagen instelduur.

6.2 PerfectDefrost

Deze gebruikswijze dient voor het optimaal ontdooien van gerechten met een nettogewicht van 50–2500 g. Een automatisch programma is voor de volgende 5 groepen levensmiddelen gedefinieerd:

Linker digitale display	Levensmiddelengroep	max. gewicht
1	Vlees	2000 g
2	Kip	2500 g
3	Vis	1500 g
4	Groente	1500 g
5	Brood	1000 g

Het bijgevoegde etiket met de 5 groepen levensmiddelen kan als volgt worden aangebrecht:

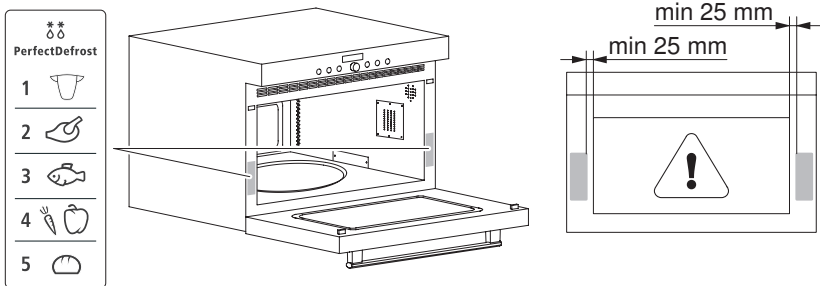

- Kies gebruikswijze **PerfectDefrost**.
 - In de linker digitale display knippert **1**.
 - In de rechter digitale display brandt **400**.
- Kies de levensmiddelengroep door aan de instelknop **OK** te draaien en bevestig door op de instelknop te drukken.
 - In de linker digitale display brandt de voorgestelde levensmiddelengroep.
 - In de rechter digitale display knippert **400**.
- Kies het gewicht van het gerecht door aan de instelknop **OK** te draaien en bevestig door op de instelknop te drukken.
 - Het programma start.

- In de rechter digitale display staat de aflopende restduur.

Na ongeveer de halve tijdsduur stopt het ontdooien.



- Het geluidssignaal klinkt drie keer.
- In de linker digitale display staat **t u r n**.
- In de rechter digitale display staat **F o o d**.
- Open de toesteldeur.
- Roer de gerechten om, of draai de gerechten om.
- Sluit de toesteldeur en bevestig door op de instelknop  te drukken.
 - Het ontdooien wordt voortgezet.



Als de gerechten niet worden omgedraaid c. q. omgeroerd, wordt het ontdooien automatisch na 2 minuten voortgezet.



6.3 CombiCrunch

Deze gebruikswijze combineert magnetron en grill. Voor een optimaal resultaat moet de CombiCrunch-plaat worden gebruikt.

- Kies gebruikswijze .
 - In de rechter digitale display knippert **2'00**.
- Kies de instelduur door aan de instelknop  te draaien en bevestig door op de instelknop te drukken.





6.4 Gecombineerd gebruik

Gecombineerd gebruik is alleen mogelijk met een schone magnetron en grill.

- ▶ Kies gebruikswijze .
 - In de rechter digitale display knippert **0h 15**.
 - De symbolen **I→I** en  knipperen.
- ▶ Stel de tijdsduur – maximaal **1h 30** – in door aan de instelknop  te draaien.



De instelduur heeft betrekking op het gebruik van de grill en de magnetron.

- ▶ Kies gebruikswijze .
 - In de rechter digitale display knippert de gekozen instelduur.
 - Het symbool **I→I** brandt.
 - Het symbool  knippert.
 - In de linker digitale display knippert **350**.
- ▶ Stel het magnetronvermogen in door aan de instelknop  te draaien.
- ▶ Stel indien nodig een uitgestelde start in.
- ▶ U bevestigt door op de instelknop  te drukken.

Controleren en wijzigen





- ▶ Schakel de grill in c. q. uit met de toets .
- ▶ Kies de magnetron met de toets .
 - Het symbool  knippert.
 - In de linker digitale display knippert het magnetronvermogen.
- ▶ Wijzig het magnetronvermogen in 0 door aan de instelknop  te draaien.
 - De magnetron is uitgeschakeld.

Uitschakelen

- ▶ Druk toets  in.

7 Insteltips

Symboolverklaring

	Grill
	Gebruikswijzen magnetron
W	Watt
G	Gewicht
 min.	Tijdsduur in minuten
	Toebehoren

7.1 Optimaal gebruik

In receptenboeken zijn de aanbevolen gegevens deels te hoog en de aangegeven accessoires voor dit toestel niet optimaal. In de volgende tabel vindt u verschillende aanwijzingen voor optimaal gebruik.

- Plaats de gerechten altijd in het midden van het glazen draaibord.
- Dek vloeibare en dampende levensmiddelen af, tenzij ze knapperig moeten blijven.
- Levensmiddelen met weinig nat moeten bij het opwarmen worden afgedekt om uitdroging te voorkomen.
- Roer de gerechten na de halve tijdsduur om c. q. draai de gerechten om.
- Laat de gerechten aan het einde van het garingsproces in de kookruimte staan, zodat de warmte zich gelijkmatig kan verdelen (standtijd).
- Vermijd de toesteldeur vaak te openen.



Veel kleine porties worden sneller en gelijkmatiger verwarmd dan een enkele grote portie.

7.2 Opwarmen

	Hoeveelheid			W	G	 min.	
Bordgerecht	300 g	-		800	-	2-3	-
Goulash	300 g	-		800	-	3	-
Soep	3 dl	-		800	-	1,5-2	-
Saus	3 dl	-		800	-	2-3	-
Hamburger	2 stuks	-		800	-	6-8	-
Worstjes	2 stuks	-		500	-	6-8	-
Lasagne	450 g	-		500	-	5-6	-
Mie	200 g	-		800	-	2	-
Rijst	150 g	-		800	-	1,5-2	-
Rijst	300 g	-		800	-	2-3	-
Kip	300 g	-		500	-	3-4	-
Groente	250 g	-		800	-	1,5-2	-
Melk	2 dl	-		-	-	1	-
Koffie	2 dl	-		-	-	1	-















- Plaats bij het opwarmen van vloeistoffen een koffielepel in het servies om kookvertraging te vermijden.
- Roer de gerechten na de halve garingsduur om c. q. draai de gerechten om.
- Laat het gerecht na het opwarmen ca. 2 minuten staan.
- Voeg bij rijst en mie altijd wat nat toe.

7.3 Ontdooien

Gerecht	Hoeveelheid			W	G	 min.	
Worstjes	500 g	-		-	500 g	-	-
Garnalen	200 g	-		-	200 g	-	-
Spinazie	300 g	-		350	-	-	-
Gemengde groente	250 g	-		350	-	-	-
Fruit	250 g	-		-	250 g	-	-
Brood (rond, ovaal)	500 g	-		-	500 g	-	-
Parijse broodjes	2 stuks	-		-	200 g	-	-
Gebak (biscuit)	1 stuk	-		-	600 g	-	-
Brioche	5 stuks	-		-	600 g	-	-



















- Roer de gerechten na de halve ontdooiingsduur om c. q. draai de gerechten om.
- De ontdooiingsduur is afhankelijk van de vorm en de grootte van het gerecht.
- Zorg reeds bij het invriezen voor een platte, zomogelijk kleine vorm.
- Laat voor een optimale ontdooiing het gerecht na het einde van het ontdooien ca. 4 minuten staan.

7.4 Gelijktijdig ontdooien en garen

Diepvries- producten	Hoeveelheid			W	G	 min.	
Pizza	200 g 300 g 400 g	-		-	-	6 7 9	
Hamburger	2 stuks 4 stuks	-		-	-	5-6 7-8	
Vissticks	200 g 300 g	-		-	-	5 7	
Patates frites	200 g 300 g 400 g	-		-	-	8 10 12	
Gemengde groente	200 g 300 g 400 g	-		-	-	5 6 7	
Vruchtencompote	200 g 300 g 400 g	-		650	-	4 5 6	
Lasagne	400 g bis 450 g	-		650	-	13-17	-
Soep	3 dl	-		800	-	5	-
Kant-en-klaargerecht	400 g	-		800	-	6-8	-





















- Neem de aanbevelingen van de fabrikant in acht.
- Roer de gerechten na de halve garingsduur om c. q. draai de gerechten om.

7.5 Garen

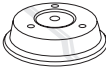





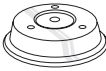







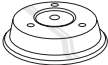

Vlees	Hoeveelheid			W	G	 min.	
Varkensbraadvlees	1 kg	-		-	-	20	
Kalfsbraadvlees	1 kg	-		-	-	15-18	
Varkenskotelet	1 kg dik	-		-	-	22-24	
	1 kg dun	-		-	-	18-20	
Lamsbout	1 kg	-		-	-	20-25	
Rosbief	1 kg rauw	-		-	-	10-12	
	1 kg medium	-		-	-	12-14	
	1 kg gaar	-		-	-	14-16	
Worstjes	200 g	-		-	-	4-5	
	400 g	-		-	-	7-8	
Spiezen	600 g	-		-	-	12-15	
Kippenbout	1,2 kg heel	-		-	-	20-25	
	600 g porties	-		-	-	16-18	

- Afhankelijk van het stuk vlees na de halve garingsduur omdraaien.
- Laat het gerecht na het garen ca. 10-15 minuten staan.







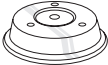



7 Insteltips

Vis	Hoeveelheid			W	G	 min.	
Vis, heel	500 g 800 g		+ 	650	-	10-12 12-15	
Visfilet	400 g 500 g	-		-	-	3-5 5-6	
Zalm	2 stuks à 200 g	-		-	-	7-8	
Zeetongfilet	400 g	-		650	-	4-5	
Forel	2 stuks à 200 g	-		650	-	5-7	
	2 stuks à 400 g	-		650	-	8-11	
Inktvis	650 g		+ 	650	-	7-9	
Kreeft	500 g	-		500	-	7-8	

- Vloeistoffen zoals bouillon of wijn kunnen worden toegevoegd.
- Laat het gerecht na het garen ca. 3 minuten staan.

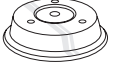
Verse groente	Hoeveelheid			W	G	 min.	
Broccoli	300 g 500 g	-		800	-	3-4 6-8	
Artisjokken	1 stuk 2 stuks	-		800	-	4-5 6-8	
Wortelen	300 g 400 g	-		800	-	3-4 6-8	
Bloemkool	300 g 500 g	-		800	-	3-4 6-8	
Spruitjes	500 g	-		800	-	6-9	
Venkel	300 g	-		800	-	3-4	
Paddenstoelen	500 g	-		800	-	3-5	
Maïs	500 g (2 stuks)	-		800	-	10-12	
Aubergines	400 g	-		-	-	6-8	
Aardappelen gesneden	250 g 400 g 500 g	-		-	-	8-10 12-14 15-18	
Aardappelen heel	1 stuk (à 250 g)	-		800	-	4-6	
	2 stuks (à 250 g)					8-10	
	4 stuks (à 250 g)					12-15	

7 Instel tips

Verse groente	Hoeveelheid			W	G	 min.	
Paprika	2 stuks 4 stuks	-		-	-	7-8 10-12	
Erwten *	250 g	-		800	-	4-5	
Tomaten *	400 g	-		800	-	2-3	
Spinazie *	250 g	-		800	-	3-4	
Courgette	250 g	-		-	-	1-2	

* Voeg altijd wat nat toe.

- Roer de gerechten na de halve garingsduur om c. q. draai de gerechten indien mogelijk om.

8 Verzorging en onderhoud



Laat voor de reiniging het toestel en de toebehoren afkoelen.

In geval van schade aan het toestel of veiligheidssluiting mag het apparaat niet meer worden gebruikt. Controleer deze onderdelen regelmatig.

Schuurmiddelen en reinigungsaccessoires zoals staalwol, messen, glasschrapers, scheermesjes, etc. mogen in geen geval worden gebruikt voor het reinigen van het deurglas. Gekrast deurglas kan ertoe leiden dat het glas breekt.

Gebruik in geen geval schurende, sterk zure reinigungsmiddelen of reinigungsmiddelen voor roestvrij staal. Krassende schuur-sponsjes, staalwol, etc. mogen niet worden gebruikt. Deze producten beschadigen de oppervlakken.

8.1 Buitenkant reinigen

- Verwijder vuil of resten van reinigungsmiddelen onmiddellijk.
- Reinig de oppervlakken met een zachte, met spoelwater bevochtigde doek en wrijf na met een zachte doek – bij metaaloppervlakken in slijprichting. Vervolgens met een zachte doek droogwrijven.

8.2 Toesteldeur reinigen



De toestel mag in geen geval worden verwijderd!

Schuurmiddelen en reinigungsaccessoires zoals staalwol, messen, glasschrapers, scheermesjes, etc. mogen in geen geval worden gebruikt voor het reinigen van het deurglas. Gekrast deurglas kan ertoe leiden dat het glas breekt.

- Reinig de toesteldeur met een zachte, met spoelwater bevochtigde doek. Vervolgens met een zachte doek droogwrijven.

8.3 Kookruimte reinigen



Plaats de het draaiplateau en het glazen draaibord in ieder geval terug in het toestel.

Gebruik in geen geval schurende reinigingsmiddelen. Krassende schuursponsjes, staalwol, etc. mogen niet worden gebruikt. Deze producten beschadigen het oppervlak.

- ▶ Reinig de kookruimte regelmatig, vooral wanneer gerechten zijn overgelopen. Zorg ervoor dat er geen vetspatten of etensresten achterblijven. Verwijder voor het reinigen alle toebehoren uit de kookruimte.
- ▶ Reinig vuil indien mogelijk met vocht als de kookruimte nog handwarm is. Gebruik een zachte, met spoelwater bevochtigde doek en wrijf na met een zachte doek.
- ▶ Verhit bij hardnekkig vuil een glas water gedurende 2–3 minuten met maximaal magnetronvermogen. Door de damp die ontstaat wordt het vuil losgeweekt.
- ▶ Verhit voor het bestrijden van onaangename geuren een glas water met citroensap gedurende 2–3 minuten met maximaal magnetronvermogen.

8.4 Toebehoren reinigen



Laat het glazen draaibord voor reiniging afkoelen.

De CombiCrunch plaat moet voor reiniging goed afgekoeld zijn. De nog hete CombiCrunch plaat mag nooit in afwaswater worden gedompeld of onder stromend water worden afgekoeld. De plaat wordt door snel afkoelen beschadigd. Krassende schuursponsjes, staalwol, etc. laten in ieder geval zichtbare schade achter.

Het volgende toebehoren kan in de vaatwasmachine gereinigd worden:

- Draaiplateau
- Glazen draaibord
- Afdekschaal
- CombiCrunch handgreep
- Rooster



De CombiCrunch plaat mag niet in de vaatwasmachine worden gereinigd. De coating kan worden beschadigd.

- Gebruik voor het reinigen een mild reinigingsmiddel, water en een spons.

8.5 Gloeilampen vervangen

Uit veiligheidsoverwegingen dient u bij een defecte gloeilamp contact op te nemen met onze klantendienst.

9 Storingen zelf verhelpen

Hierna worden storingen behandeld die met behulp van de beschreven stappen eenvoudig zelf verholpen kunnen worden. Als het om een andere storing gaat of als een storing niet verholpen kan worden, bel dan de service.



Noteer, voordat u de service belt, het FN-nummer en de complete storingsmelding, bv. **F xx**.

9.1 Wat te doen als...

... het toestel zonder te garen gerechten is ingeschakeld

Mogelijke oorzaak	Oplossing
	Het toestel blijft onbeschadigd als het maar voor korte tijd is ingeschakeld. Schakel het toestel niet in zonder te garen gerechten.

... het toestel niet functioneert

Mogelijke oorzaak	Oplossing
• Toestel is niet op de netstroom aangesloten.	► Controleer de stroomvoorziening.
• De stop of automatische zekering van de woning c. q. de huishoudelijke installatie is defect.	► Vervang de zekering. ► Schakel de automatische zekering weer in.
• Stroomtoevoer valt uit.	► Controleer de stroomvoorziening.
• Het toestel is defect.	► Neem contact op met onze klantendienst.

... bij het inschakelen een krassend geluid te horen is

Mogelijke oorzaak	Oplossing
<ul style="list-style-type: none"> • Bodem kookruimte en draaiplateau zijn vervuild. 	<ul style="list-style-type: none"> ► Reinig de bodem van de kookruimte en het draaiplateau regelmatig.

... het toestel storingen op de televisie veroorzaakt

Mogelijke oorzaak	Oplossing
	<p>Uw toestel is in dit geval niet defect. Bij het gebruik kunnen televisie- of radiostoringen optreden. Het gaat daarbij om dezelfde soort storingen die door kleine elektrische toestellen (zoals mixers, stofzuigers, etc.) kunnen worden veroorzaakt.</p>



... warme lucht uit het toestel stroomt





Mogelijke oorzaak	Oplossing
	<p>Het gaat daarbij om een normale toestand die voortkomt uit de werking van het toestel. De hitte die uit het gerecht komt, verwarmt de lucht in de kookruimte, die vervolgens naar buiten wordt geleid. Deze verwarmde lucht bevat geen microgolven.</p> <p>De ventilatieopeningen mogen in geen geval worden afgedekt.</p>

... het toestel zich voortijdig uitschakelt

Mogelijke oorzaak	Oplossing
• Het toestel is oververhit.	➤ Controleer de ventilatieopeningen van het toestel. Deze moeten vrij toegankelijk zijn.
• De ventilatieopeningen zijn afgedekt.	➤ Maak de ventilatieopeningen vrij van eventuele voorwerpen. ➤ Wacht totdat het toestel is afgekoeld. ➤ Start het toestel opnieuw.

9.2 Na een stroomonderbreking

Na een stroomonderbreking knipperen in de rechter digitale display  en het symbool .

- Draai aan de instelknop  en stel de uren in.
- U bevestigt door op de instelknop  te drukken.
- Draai aan de instelknop  en stel de minuten in.
- Door nogmaals op de instelknop  te drukken wordt de tijd bevestigd.



Alle persoonlijke instellingen staan terug op de fabrieksinstelling.

10 Toebehoren en vervangingsonderdelen

Bij bestellingen het modelnummer van het toestel en een nauwkeurige omschrijving van de toebehoren of het reserveonderdeel aangeven.

Draaiplateau

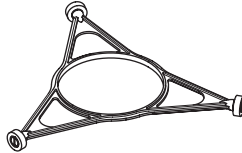

Glazen draaibord

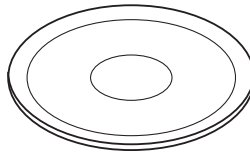

Afdekhoes

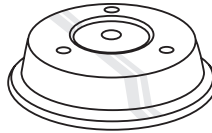

CombiCrunch plaat

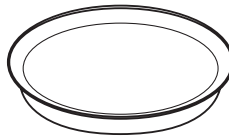

CombiCrunch handgreep

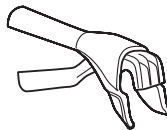

Rooster

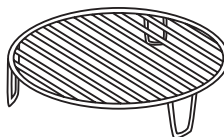

11 Technische gegevens

Buitenafmetingen

- Zie installatiehandleiding

Elektrische aansluiting

- Zie serviceplaatje 1

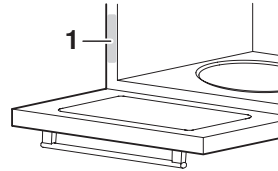

Automatische standby-spaarfunctie

Om onnodig energieverbruik te vermijden is het toestel uitgerust met een automatische standby-spaarfunctie.



De laagste waarde van het stroomverbruik kan door het kiezen van de persoonlijke instelling **Eh: 0**, «Uurtijdweergave niet zichtbaar», worden bereikt. Ondanks de automatische standby-spaarfunctie blijven de veiligheidsfuncties actief.

12 Afdanken

Verpakking

- Het verpakkingsmateriaal (karton, plasticfolie PE en piepschuim EPS) is gemerkt en moet zomogelijk gerecycled worden en op een milieuvriendelijke manier verwijderd.

Deïnstallatie

- Koppel het toestel los van de netstroom. Bij een vast gemonteerd toestel moet dit door een erkend elektricien worden uitgevoerd!

Veiligheid

- Om ongevallen door ondeskundig gebruik te vermijden, met name door spelende kinderen, dient het toestel onbruikbaar te worden gemaakt.
- Trek de stekker uit het stopcontact, c. q. laat de aansluiting door een elektricien demonteren. Snij vervolgens het netsnoer van het toestel.
- Verwijder de deurvergrendeling of maak die onbruikbaar.

Afdanken

- Het oude toestel is geen waardeloos afval. Door een juiste verwijdering kunnen de grondstoffen worden hergebruikt.
- Op het serviceplaatje van het toestel is het symbool  afgebeeld. Het wijst er op dat afdanken met het normale huishoudelijke afval niet toegelaten is.
- Het afdanken moet volgens de lokale voorschriften voor afvalverwerking gebeuren. Voor meer informatie over de behandeling, verwerking en recycling van het product kunt u zich wenden tot de verantwoordelijke instanties van uw gemeentebestuur, bij het plaatselijke recyclingcentrum voor huishoudelijk afval, of tot de handelaar bij wie u het toestel heeft gekocht.

13 Notities

14 Inhoud

A

Afdanken	61
Afgedankt apparaat afvoeren . . .	19
Deïnstallatie	19
Verpakking	19
Afdekschaal	18, 23

B

Bediening	25
Voorbeeld	26
Bedieningselementen	21
Beperking van de aansprakelijkheid	11
Beschrijving van het toestel	20
Buitenafmetingen	60
Buitenkant reinigen	53

C

CombiCrunch	38, 43
Handgreep	23
Plaat	17, 22

D

Deïnstallatie	61
Display-elementen	21
Displays	21
Draaiplateau	17, 22

E

Eerste ingebruikneming	25
Elektrische aansluiting	60

G

Garen	49
Gebruik, optimaal	45
Gebruiksaanwijzingen	12
Gebruikswijze	21
CombiCrunch	43
PerfectDefrost	41
Power&Favorit	40
Gebruikswijzen	38
Gebruikswijzen magnetron	21
Gecombineerd gebruik	38, 44
Geldigheidsbereik	2

Geluidssignaal	28
Gerecht uitnemen	27
Glazen draaibord	17, 22
Gloeilampen vervangen	55
Grill	20, 38

I

Inbouw	24
Ingebruikneming	25
Inschakeltijdsduur	33
Insteltips	45
Garen	49
Ontdooien	47
Opwarmen	46

K

Kinderbeveiliging	28
Klok instellen	30
Klokfuncties	30
Kookruimte reinigen	54
Korte handleiding	68
Krassend geluid	57

L

Levensmiddelen opwarmen	15
-----------------------------------	----

M

Magnetron	38
Veiligheidsvoorschriften	14
Modelnr.	2

O

Omgevingstemperatuur	24
Onderhoud	53
Ontdooien	47
Opbouw	20
Optimaal gebruik	45
Opwarmen	46

P

PerfectDefrost	38, 41
Persoonlijke instellingen	28
Power&Favorit	38, 40

R	
Radiostoringen	57
Reiniging	53
Reparatieservice	67
Rooster	17, 23
S	
Safety precautions	5
Schade aan het toestel vermijden	14
Serviceplaatje	20, 60
Standby	60
Startbeveiliging	29
Storingen zelf verhelpen	56
Stroomonderbreking	58
Symbolen	2, 5, 21
Symboolverklaring	45
T	
Technische gegevens	60
Televisiestoringen	57
Temperatuureenheid	28
Tijd instellen	30
Tijd-display	28, 29
Knippert	58
Tijdsformaat	28
Timer	31
U	
Toebehoren	17, 22, 59
Reinigen	55
Toesteldeur	20
Reinigen	53
Toetsen	21
Type	2
U	
Uitgestelde start	35
Uitschakelen	34, 37
Uitschakeltijd	35
V	
Vaatwerk	18
Veiligheid	61
Veiligheidsvergrendeling	20
Veiligheidsvoorschriften	
Algemene	6
Toestelspecifieke	7
Ventilatie	24
Ventilatieopeningen	58
Verlichting	20, 28, 29
Verpakking	61
Vervangingsonderdelen	59
Verzorging	53
Vloeistoffen opwarmen	15

15 Reparatieservice



Met behulp van het hoofdstuk **STORINGEN ZELF VERHELPEN** kunt u kleine bedrijfsstoringen zelf verhelpen.

U bespaart zich het bestellen van een servicetechnicus en de daarbij onstaande kosten.

Wanneer u op grond van een bedrijfsstoring of een bestelling contact met ons opneemt, vermeld dan altijd het serienummer (FN) en de benaming van uw toestel. Schrijf deze gegevens hier op, alsmede op de bij het toestel geleverde servicesticker. Plak deze op een goed zichtbare plaats of in uw telefoonagenda.

FN

Toestel





Deze gegevens vindt u op het garanticertificaat, de originele rekening en op het serviceplaatje van uw toestel.

- Open de toesteldeur.
 - Het serviceplaatje bevindt zich aan de linker kant van de kookruimte.

16 Korte handleiding

Lees eerst de veiligheidsvoorschriften in de bedieningshandleiding!



Klok instellen

- Druk toets  in.
- Draai aan de instelknop  en stel de uren in.
- Druk toets  nogmaals in.
- Draai aan de instelknop  en stel de minuten in.

Toestel uitschakelen

- Druk de toets  in.

Timer instellen

- Druk de toets  in.
- Stel de tijdsduur in door aan de instelknop  te draaien.

Power&Favorit inschakelen

- Druk toets  in.
- U bevestigt door op de instelknop  te drukken.

V-ZUG Ltd

Industriestrasse 66, CH-6301 Zug
vzug@vzug.ch, www.vzug.com



J944.356-2