

Bedienungsanleitung

DKS5i/DKS6i

Dunstabzug

Danke, dass Sie sich für den Kauf eines unserer Produkte entschieden haben. Ihr Gerät genügt hohen Ansprüchen und seine Bedienung ist einfach. Nehmen Sie sich trotzdem Zeit, diese Bedienungsanleitung zu lesen. So werden Sie mit Ihrem Gerät vertraut und können es optimal und störungsfrei benutzen.

Beachten Sie bitte die Sicherheitshinweise.

Änderungen

Text, Bild und Daten entsprechen dem technischen Stand des Gerätes zur Zeit der Drucklegung dieser Bedienungsanleitung. Änderungen im Sinne der Weiterentwicklung bleiben vorbehalten.

Gültigkeitsbereich

Die Produktfamilie (Modellnummer) entspricht den ersten Stellen auf dem Typenschild. Diese Bedienungsanleitung gilt für:

Typ	Produktfamilie	Masssystem
DKS5i	61005	55
DKS6i	61006	60

Ausführungsabweichungen sind im Text erwähnt.

Inhaltsverzeichnis

1 Sicherheitshinweise	4
1.1 Verwendete Symbole	4
1.2 Allgemeine Sicherheitshinweise	5
1.3 Vor der ersten Inbetriebnahme	6
1.4 Bestimmungsgemäße Verwendung.....	6
1.5 Bei Kindern im Haushalt.....	6
1.6 Zum Gebrauch	7
2 Entsorgung	9
3 Ihr Gerät	10
3.1 Gerätebeschreibung.....	10
3.2 Abluftmodell	10
3.3 Umluftmodell.....	10
3.4 Ausrüstung.....	10
3.5 Aufbau.....	11
3.6 Bedienelemente	11
4 Bedienung	12
4.1 Absauggebläse einschalten.....	12
4.2 Lüfterstufe einstellen.....	12
4.3 Beleuchtung ein-/ausschalten	12
4.4 Absauggebläse ausschalten.....	12
5 Pflege und Wartung	13
5.1 Gehäuse reinigen.....	13
5.2 Fettfilter und Innenfläche reinigen.....	13
5.3 Fettfilter ausbauen	14
5.4 Fettfilter einbauen.....	14
5.5 Lampe ersetzen.....	14
6 Störungen selbst beheben	15
6.1 Was tun, wenn	15
7 Zubehör und Ersatzteile	16
8 Technische Daten	17
9 Stichwortverzeichnis	18
10 Service & Support	19

1 Sicherheitshinweise

1.1 Verwendete Symbole



Kennzeichnet alle für die Sicherheit wichtigen Anweisungen. Nichtbeachtung kann zu Verletzungen, Schäden am Gerät oder an der Einrichtung führen!



Informationen und Hinweise, die zu beachten sind.



Informationen zur Entsorgung



Informationen zur Bedienungsanleitung

- ▶ Markiert Arbeitsschritte, die Sie der Reihe nach ausführen müssen.
 - Beschreibt die Reaktion des Gerätes auf Ihren Arbeitsschritt.
- Markiert eine Aufzählung.

1.2 Allgemeine Sicherheitshinweise



- Gerät erst nach dem Lesen der Bedienungsanleitung in Betrieb nehmen.



- Diese Geräte können von Kindern ab 8 Jahren und darüber und von Personen mit reduzierten physischen, sensorischen oder mentalen Fähigkeiten oder Mangel an Erfahrung und/oder Wissen benutzt werden, wenn sie beaufsichtigt oder bezüglich des sicheren Gebrauchs des Gerätes unterwiesen wurden und die daraus resultierenden Gefahren verstanden haben. Kinder dürfen nicht mit dem Gerät spielen. Reinigung und Benutzer-Wartung dürfen nicht durch Kinder ohne Beaufsichtigung durchgeführt werden.
- Falls ein Gerät nicht mit einer Netzanschlussleitung und einem Stecker oder anderen Mitteln zum Abschalten vom Netz ausgerüstet ist, die an jedem Pol eine Kontaktöffnungsweite entsprechend den Bedingungen der Überspannungskategorie III für volle Trennung aufweist, ist eine Trennvorrichtung in die festverlegte elektrische Installation nach den Errichtungsbestimmungen einzubauen.
- Falls die Netzanschlussleitung dieses Gerätes beschädigt wird, muss sie durch den Hersteller oder seinen Kundendienst oder eine ähnlich qualifizierte Person ersetzt werden, um Gefährdungen zu vermeiden.

1.3 Vor der ersten Inbetriebnahme

- Das Gerät darf nur gemäss separater Installationsanleitung montiert und an das Stromnetz angeschlossen werden. Lassen Sie die notwendigen Arbeiten von einem konzessionierten Installateur/Elektriker ausführen.
- Bei der Ableitung der Abluft sind die behördlichen Vorschriften zu beachten.
- Entsorgen Sie das Verpackungsmaterial gemäss den örtlichen Vorschriften.

1.4 Bestimmungsgemässe Verwendung

- Das Gerät ist zum Absaugen von Dunst über einer Kochstelle im Haushalt vorgesehen.
- Reparaturen, Veränderungen oder Manipulationen am oder im Gerät, insbesondere an Strom führenden Teilen, dürfen nur durch den Hersteller, seinen Kundendienst oder eine ähnlich qualifizierte Person ausgeführt werden. Unsachgemässe Reparaturen können zu schweren Unfällen, Schäden am Gerät und an der Einrichtung sowie zu Betriebsstörungen führen. Beachten Sie bei einer Betriebsstörung am Gerät oder im Falle eines Reparaturauftrages die Hinweise im Kapitel 'Service & Support'. Wenden Sie sich bei Bedarf an unseren Kundendienst.
- Es dürfen nur Original-Ersatzteile verwendet werden.
- Bewahren Sie die Bedienungsanleitung sorgfältig auf, damit Sie jederzeit nachschlagen können. Geben Sie diese, wie auch die Installationsanleitung, zusammen mit dem Gerät weiter, falls Sie dieses verkaufen oder Dritten überlassen. Der neue Besitzer kann sich so über die richtige Bedienung des Gerätes und die diesbezüglichen Hinweise informieren.

1.5 Bei Kindern im Haushalt

- Verpackungsteile, z. B. Folien und Styropor, können für Kinder gefährlich sein. Erstickungsgefahr! Verpackungsteile von Kindern fern halten.
- Das Gerät ist für den Gebrauch durch Erwachsene bestimmt, die Kenntnis vom Inhalt dieser Bedienungsanleitung haben. Kinder können Gefahren, die im Umgang mit Elektrogeräten entstehen, oft nicht erkennen. Sorgen Sie für die notwendige Aufsicht und lassen Sie Kinder nicht mit dem Gerät spielen – es besteht die Gefahr, dass Kinder sich verletzen.

1.6 Zum Gebrauch

- Wenn das Gerät sichtbare Beschädigungen aufweist, nehmen Sie es nicht in Betrieb und wenden Sie sich an unseren Kundendienst.
- Sobald eine Funktionsstörung entdeckt wird, muss das Gerät vom Stromnetz getrennt werden.
- Wenn die Anschlussleitung des Gerätes beschädigt ist, muss sie vom Kundendienst ersetzt werden, um Gefährdung zu vermeiden.
- Vorsicht: Zugängliche Teile können beim Gebrauch mit Kochgeräten heiss werden.
- Es muss für ausreichende Belüftung des Raumes gesorgt werden, wenn die Dunstabzugshaube gleichzeitig mit Geräten betrieben wird, die Gas oder andere Brennstoffe verbrennen.
- Flambieren unter dem Gerät ist nicht erlaubt. Fettbeladene Metall-Fettfilter könnten dadurch entzündet werden und einen Brand auslösen.
- Beim Frittieren auf der Kochstelle ist das Gerät während des Betriebes dauernd zu beaufsichtigen. Das im Frittiergerät verwendete Öl kann sich bei Überhitzung selbst entzünden und einen Brand verursachen. Daher ist die Öltemperatur zu überwachen und unter dem Zündpunkt zu halten. Achten Sie auch auf die Sauberkeit des Öls, verschmutztes Öl kann sich leichter selbst entzünden.
- Die Reinigungsintervalle sind einzuhalten. Bei Nichtbefolgung dieser Anweisung kann Feuergefahr bestehen infolge zu starker Fettbeladung der Metall-Fettfilter.
- Die einzelnen Kochzonen der Kochstelle dürfen nur mit aufgesetztem und gefülltem Kochgeschirr betrieben werden, damit das Gerät und die Küchenmöbel nicht durch zu starke Hitzeeinwirkung beschädigt werden. Unbedingt zu vermeiden sind offene Feuerstellen bei Öl-, Gas-, Holz- und Kohlekocheherden.
- Während des Betriebes des Absauggebläses muss eine ausreichende Frischluftzufuhr gewährleistet sein, um störenden Unterdruck im Küchenraum zu vermeiden und um die optimale Ablufförderung zu ermöglichen.
- Vermeiden Sie querströmende Zugluft, welche den Dunst über der Kochstelle wegblasen könnte.
- Bei gleichzeitigem Benutzen von anderen Geräten – welche mit Gas oder anderen Brennstoffen betrieben werden – muss eine ausreichende Frischluftzufuhr gewährleistet sein. Gilt nicht für Umluftgeräte.

1 Sicherheitshinweise

- Bei gleichzeitigem Betrieb von Feuerungen (z. B. Holz-, Gas-, Öl- oder Kohleheizgeräte) ist ein gefahrloser Betrieb nur möglich, wenn am Standort des Gerätes der Raumunterdruck von 4 Pa (0,04 mbar) nicht überschritten wird. Vergiftungsgefahr! Eine ausreichende Frischluftzufuhr muss gewährleistet sein, z. B. durch nicht verschliessbare Öffnungen in Türen oder -Fenstern und in Verbindung mit Zuluft-/Abluftmauerkasten oder durch andere technische Massnahmen.
- Bei Wartungsarbeiten am Gerät, auch beim Ersetzen von Lampen, ist das Gerät stromlos zu machen: Schraubsicherungen ganz aus den Fassungen herausnehmen bzw. Sicherungsautomaten abschalten oder Netzstecker ausziehen.
- Bei Reinigungsarbeiten ist darauf zu achten, dass kein Wasser in das Gerät eindringen kann. Verwenden Sie ein nur mässig feuchtes Tuch. Niemals das Gerät innen oder aussen mit Wasser oder mit einem Dampfreinigungsgerät abspritzen. Eindringendes Wasser kann Schäden verursachen.

2 Entsorgung

Verpackung

- Das Verpackungsmaterial (Karton, Kunststoffolie PE und Styropor EPS) ist gekennzeichnet und soll wenn möglich dem Recycling zugeführt und umweltgerecht entsorgt werden.

Deinstallation

- Das Gerät vom Stromnetz trennen. Bei fest installiertem Gerät ist dies durch einen konzessionierten Elektriker vorzunehmen!

Sicherheit

- Zur Vermeidung von Unfällen durch unsachgemässe Verwendung, im Speziellen durch spielende Kinder, ist das Gerät unbenutzbar zu machen.
- Stecker aus der Steckdose ziehen bzw. Anschluss von einem Elektriker demontieren lassen. Anschliessend das Netzkabel am Gerät abschneiden.

Entsorgung

- Das Altgerät ist kein wertloser Abfall. Durch sachgerechte Entsorgung werden die Rohstoffe der Wiederverwertung zugeführt.



- Auf dem Typenschild des Gerätes ist das Symbol  abgebildet. Es weist darauf hin, dass eine Entsorgung im normalen Haushaltsabfall nicht zulässig ist.
- Die Entsorgung muss gemäss den örtlichen Bestimmungen zur Abfallbeseitigung erfolgen. Bitte wenden Sie sich an die zuständigen Behörden Ihrer Gemeindeverwaltung, an den lokalen Recyclinghof für Haushaltsmüll oder an den Händler, bei dem Sie das Gerät erworben haben, um weitere Informationen über Behandlung, Verwertung und Wiederverwendung des Produktes zu erhalten.

3 Ihr Gerät

3.1 Gerätebeschreibung

Das Gerät dient zur Entlüftung einer Kochstelle und wird in der Regel im Oberschrank eingebaut. Das vorliegende Modell kann im Abluftbetrieb wie auch im Umluftbetrieb eingesetzt werden.

3.2 Abluftmodell

Der über der Kochstelle anfallende Dunst wird durch das integrierte Gebläse abgesogen. Durch die Fettfilter wird die Luft gereinigt und über die Abluftleitung ins Freie geführt.



Während des Betriebes muss eine ausreichende Frischluftzufuhr gewährleistet sein. Abluft braucht Zuluft.

Die Sättigungsanzeige für den Aktivkohlefilter muss deaktiviert werden.

3.3 Umluftmodell

Verwendung einer Luftrecyclingcassette LRC1

Das Gerät saugt die über der Kochstelle anfallenden Dünste durch den Fettfilter, welcher die Fettpartikel zurückhält. Die Luft wird anschliessend über eine Rohrleitung durch die Luftrecyclingcassette geblasen. In dieser ist ein Aktivkohlefilter eingebaut, der die Luft von Gerüchen befreit. Die gereinigte Luft wird strömungsgünstig durch das Ausblasgitter wieder in den Raum zurückgeblasen.

3.4 Ausrüstung

- 1 Absauggebläse
- Beleuchtung
- 1 Fettfilter

3.5 Aufbau

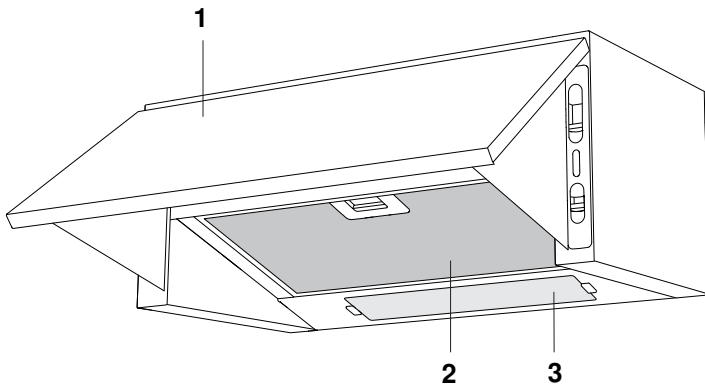

- 1 Dunstklappe
- 2 Fettfilter mit stabiler Metallfassung
- 3 Beleuchtung

3.6 Bedienelemente

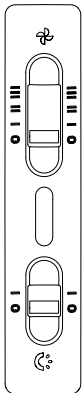

Lüfterstufenschalter

Lichtschalter

4 Bedienung

4.1 Absauggebläse einschalten

- ▶ Dunstklappe ausschwenken.
 - Absauggebläse ist eingeschaltet.

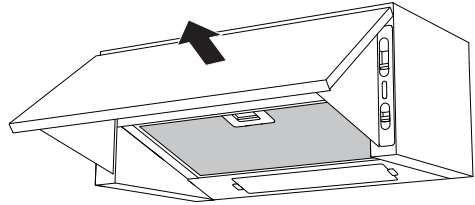

4.2 Lüfterstufe einstellen

- ▶ Mit Lüfterstufenschalter gewünschte Lüfterstufe einstellen.

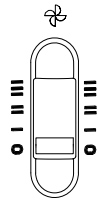

4.3 Beleuchtung ein-/ausschalten

- ▶ Mit Lichtschalter Beleuchtung ein- oder ausschalten.

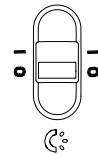

4.4 Absauggebläse ausschalten

- ▶ Dunstklappe einschwenken.
 - Absauggebläse ist ausgeschaltet.

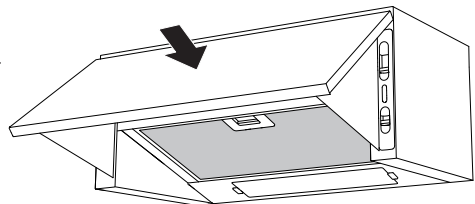

5 Pflege und Wartung

5.1 Gehäuse reinigen



Darauf achten, dass kein Wasser ins Gehäuse eindringt! Wasser im Gehäuse kann zu Schäden führen.

Keine Scheuermittel, Scheuerschwämme, Metallwatte usw. zum Reinigen verwenden. Die Oberfläche wird dadurch beschädigt.

Die Schraubsicherung herausdrehen bzw. den Sicherungsautomaten ausschalten.

Aussenseite/Innenseite reinigen

- ▶ Aussenseiten mit leicht feuchtem Tuch – evtl. mit etwas Spülmittel – reinigen und nachtrocknen.

Auf den Innenseiten kann sich Fett und Kondenswasser neben den Metall-Fettfiltern ablagern.

- ▶ Mit leicht feuchtem Tuch – evtl. mit etwas Spülmittel – reinigen und nachtrocknen.

5.2 Fettfilter und Innenfläche reinigen

Die Innenfläche des Gerätes und der Fettfilter müssen regelmässig (nach ca. 40 bis 80 Betriebsstunden, je nach Betriebsbedingungen) gereinigt werden.

5.3 Fettfilter ausbauen

- ▶ Dunstklappe ausschwenken und Gerät ausschalten.
- ▶ Bei Fettfilter **4** den Griff **5** nach hinten schieben.
 - Fettfilter löst sich.
- ▶ Fettfilter aus Halterung nehmen.
- ▶ Fettfilter im Spülwasserbad oder separat im Geschirrspüler reinigen.

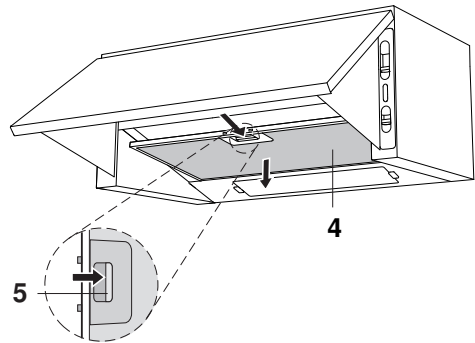

Beim Geschirrspüler Programm «Intensiv» – resp. «Stark» – mit warmem Vorspülen wählen. Der Fettfilter kann sich durch die Reinigung verfärben. Dies beeinträchtigt seine Filterwirkung jedoch in keiner Weise.

5.4 Fettfilter einbauen

- ▶ Fettfilter **4** in die hintere Aufnahme **6** einführen.
- ▶ Bei Fettfilter **4** den Griff **5** nach hinten schieben. Filter nach oben in die Aufnahme schwenken und einrasten.
- ▶ Sich vergewissern, dass der Fettfilter richtig in den Aufnahmen sitzt.

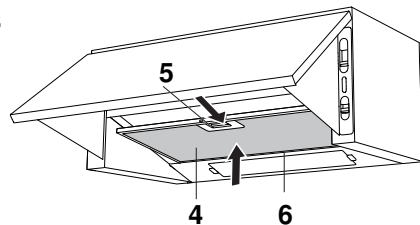

5.5 Lampe ersetzen



Die Schraubsicherung herausdrehen, bzw. den Sicherungsautomaten ausschalten.

Lampen werden durch den Betrieb heiss! Zuerst abkühlen lassen.

- ▶ Fettfilter ausbauen (siehe Punkt 5.3).
- ▶ Lampe aus Fassung schrauben und durch neue Lampe des gleichen Typs ersetzen, beziehend zu der Bezeichnung beim Lampengehäuse oder auf dem Typenschild.
- ▶ Fettfilter einbauen (siehe Punkt 5.4).

6 Störungen selbst beheben

6.1 Was tun, wenn ...

... die Beleuchtung nicht funktioniert

Mögliche Ursache	Behebung
▪ Sicherung oder Sicherungsautomat der Wohnungs- resp. der Hausinstallation ist defekt.	▶ Sicherung auswechseln. ▶ Sicherungsautomat wieder einschalten.
▪ Unterbruch in der Stromversorgung.	▶ Stromversorgung überprüfen.
▪ Lampe ist defekt.	▶ Lampe ersetzen.

... das Gerät ungenügend entlüftet

Mögliche Ursache	Behebung
▪ Der Fettfilter ist verschmutzt.	▶ Den Fettfilter reinigen.

7 Zubehör und Ersatzteile

Bei Bestellungen bitte Modell-Nr. des Gerätes und genaue Bezeichnung des Zubehörs oder Ersatzteils angeben.

Halogenlampe (230 V / 28 W)

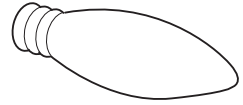

LED-Lampe (230 V / 3 W)

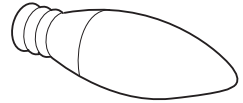

Fettfilter

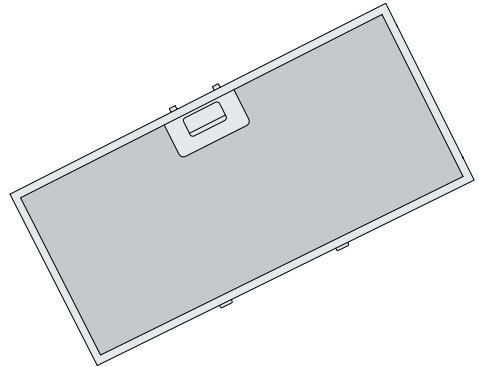

Die Lampe kann auch im Fachhandel bezogen werden.

8 Technische Daten

Elektrischer Anschluss

- ▶ Siehe Typenschild.
 - ▶ Metall-Fettfilter entfernen.
 - Das Typenschild befindet sich an der Innenseite des Gerätes.

9 Stichwortverzeichnis

A

Abluftmodell	10
Anfragen	19

B

Bedienelemente	11
----------------------	----

D

Deinstallation	9
----------------------	---

E

Elektrischer Anschluss.....	17
Entsorgung.....	9

G

Gültigkeitsbereich	2
--------------------------	---

I

Inbetriebnahme	6
----------------------	---

K

Kinder im Haushalt.....	6
-------------------------	---

M

Modellnummer.....	2
-------------------	---

P

Pflege	13
Produktfamilie.....	2

R

Reinigung	
Gehäuse.....	13

S

Service & Support.....	19
Servicevertrag.....	19
Sicherheit.....	9
Sicherheitshinweise	
Allgemeine.....	5
Bei Kindern im Haushalt.....	6
Bestimmungsgemäße Verwendung	6
Vor der ersten Inbetriebnahme.....	6
Zum Gebrauch.....	7
Symbole.....	4

T

Technische Daten	17
Typ	2
Typenschild	17

V

Verpackung.....	9
-----------------	---

10 Service & Support



Im Kapitel «Störungen selbst beheben» erhalten Sie wertvolle Hinweise bei kleineren Betriebsstörungen. So ersparen Sie sich die Anforderung eines Service-technikers und die daraus möglicherweise entstehenden Kosten.

Die V-ZUG-Garantieinformationen finden Sie unter www.vzug.com →Service →Garantieinformationen. Bitte lesen Sie sie aufmerksam durch.

Registrieren Sie Ihr V-ZUG-Gerät bitte umgehend:

- online via www.vzug.com →Service →Garantieerfassung oder
- mittels der beigelegten Registrierkarte.

Sie profitieren so bei einem möglichen Störfall bereits während der Garantiezeit des Gerätes von bester Unterstützung. Für die Registrierung benötigen Sie die Fabrikationsnummer (FN) und die Gerätebezeichnung. Sie finden diese Angaben auf dem Typenschild Ihres Gerätes.

Meine Geräteinformationen:

FN: _____ **Gerät:** _____

Halten Sie diese Geräteinformationen bitte immer bereit, wenn Sie mit V-ZUG Kontakt aufnehmen. Vielen Dank.

- ▶ Metall-Fettfilter entfernen.
 - Das Typenschild befindet sich an der Innenseite des Gerätes.

Ihr Reparaturauftrag

Über die kostenlose Servicenummer 0800 850 850 gelangen Sie direkt an Ihr nächstes V-ZUG-Service-Center. Bei Ihrer telefonischen Auftragserteilung vereinbaren wir mit Ihnen einen auf Wunsch umgehenden Besuchstermin vor Ort.

Allgemeine Anfragen, Zubehör, Servicevertrag

Gerne hilft Ihnen V-ZUG bei allgemeinen administrativen und technischen Anfragen, nimmt Ihre Bestellungen für Zubehör und Ersatzteile entgegen oder informiert Sie über die fortschrittlichen Serviceverträge. Sie erreichen uns dazu unter Tel. + 41 58 767 67 67 oder via www.vzug.com.

Kurzanleitung

Bitte lesen Sie zuerst die Sicherheitshinweise in der Bedienungsanleitung!

Absauggebläse einschalten

- ▶ Dunstklappe ausschwenken.

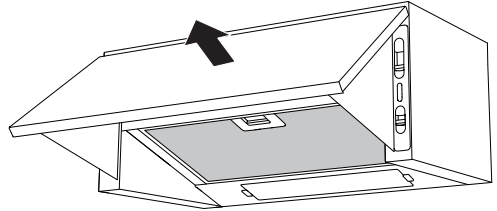

Absauggebläse ausschalten

- ▶ Dunstklappe einschwenken.

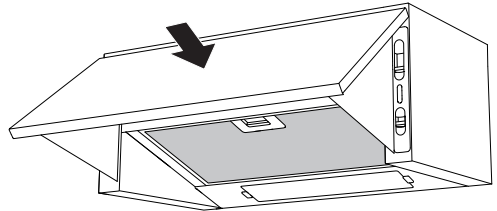

Lüfterstufe einstellen

- ▶ Mit Lüfterstufenschalter gewünschte Lüfterstufe einstellen.

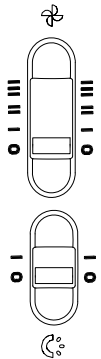

Beleuchtung ein-/ausschalten

- ▶ Mit Lichtschalter Beleuchtung ein- oder ausschalten.



J61005010-R02

