

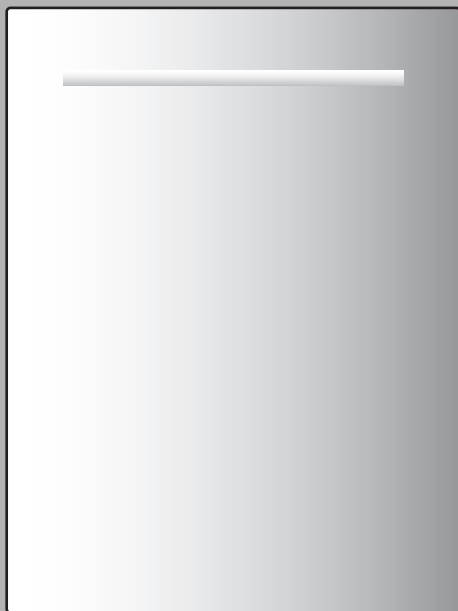

**Vaatwasmachine**

**Adora S volledig geïntegreerd**



**Bedieningshandleiding**

Hartelijk dank dat u heeft gekozen voor een van onze producten. Uw toestel voldoet aan de hoogste eisen en de bediening is eenvoudig. Neemt u niettemin de tijd deze bedieningshandleiding te lezen. Op die manier raakt u vertrouwd met uw toestel en kunt u het optimaal en zonder storingen gebruiken.

## **Volg de veiligheidsvoorschriften op.**

### **Wijzigingen**

Tekst, afbeeldingen en gegevens komen overeen met de technische conditie van het toestel ten tijde van het ter perse gaan van deze bedieningshandleiding. Wijzigingen in de zin van verdere ontwikkeling blijven voorbehouden.

### **Gebruikte symbolen**



**Geeft de voorschriften aan die voor de veiligheid belangrijk zijn. Het niet in acht nemen van deze aanwijzingen kan leiden tot verwondingen, schade aan het toestel of aan de installatie!**

- ▶ Geeft de stappen aan die u in de aangegeven volgorde moet uitvoeren.
- Beschrijft de reactie van het toestel op de uitgevoerde stap.
- Duidt op een opsomming.



Duidt op nuttige gebruikersaanwijzingen.

### **Geldigheidsbereik**

Het modelnummer komt overeen met de eerste 3 cijfers op het serviceplaatje. Deze bedieningshandleiding geldt voor de modellen:

| <b>Model</b> | <b>Type</b> | <b>Modelnr.</b> | <b>Maatsysteem</b> |
|--------------|-------------|-----------------|--------------------|
| Adora 55 S   | GS 55S-Vi   | 217             | SMS 55             |
| Adora 55 S   | GS 55S-GVi  | 219             | SMS 55             |
| Adora 60 S   | GS 60S-Vi   | 228             | EURO 60            |
| Adora 60 S   | GS 60S-GVi  | 233             | EURO 60            |

Afwijkingen tussen verschillende uitvoeringen zijn in de tekst vermeld.

# Inhoud

|          |  |           |
|----------|--|-----------|
| <b>1</b> | <b>Veiligheidsvoorschriften</b>              | <b>5</b>  |
| 1.1      | Voor de eerste gebruikneming                 | 5         |
| 1.2      | Reglementair gebruik                         | 6         |
| 1.3      | Bij kinderen in het huishouden               | 7         |
| 1.4      | Gebruik                                      | 7         |
| <b>2</b> | <b>Uw toestel</b>                            | <b>10</b> |
| 2.1      | Beschrijving van het toestel                 | 10        |
| 2.2      | Opbouw van het toestel                       | 11        |
| 2.3      | Bedienings- en display-elementen             | 12        |
| <b>3</b> | <b>Programmaoverzicht</b>                    | <b>14</b> |
| 3.1      | Extra functies                               | 16        |
| 3.2      | Fondue/Raclette-programma                    | 17        |
| <b>4</b> | <b>Gebruikersinstellingen</b>                | <b>19</b> |
| 4.1      | Geluidssignaal                               | 21        |
| 4.2      | Afwasmiddel «All in 1»                       | 22        |
| 4.3      | Kinderbeveiliging                            | 23        |
| 4.4      | Waterhardheid                                | 24        |
| 4.5      | Spoelglansmiddeldosering                     | 26        |
| 4.6      | Drogen Plus                                  | 27        |
| 4.7      | Warmwateraansluiting                         | 28        |
| 4.8      | Temperatuureenheid                           | 29        |
| 4.9      | Fabrieksinstellingen terugzetten             | 30        |
| <b>5</b> | <b>Afwassen</b>                              | <b>31</b> |
| 5.1      | Toestel voorbereiden                         | 31        |
| 5.2      | Korven laden                                 | 32        |
| 5.3      | Tips voor het laden van de bovenste korf     | 33        |
| 5.4      | Tips voor het laden van de onderste korf     | 37        |
| 5.5      | Afwasmiddel vullen                           | 41        |
| 5.6      | Programma kiezen                             | 43        |
| 5.7      | Ecoprogramma kiezen                          | 43        |
| 5.8      | Extra functies kiezen                        | 44        |
| 5.9      | Extra functie opslaan                        | 45        |
| 5.10     | Uitgestelde start                            | 46        |
| 5.11     | Programma onderbreken                        | 47        |
| 5.12     | Programma voortijdig afbreken                | 47        |
| 5.13     | Einde programma                              | 48        |
| 5.14     | Bediening bij geactiveerde kinderbeveiliging | 49        |
| <b>6</b> | <b>Verzorging en onderhoud</b>               | <b>50</b> |
| 6.1      | Binnenruimte reinigen                        | 50        |

|           |  |           |
|-----------|--|-----------|
| 6.2       | Buitenkant reinigen .....                              | 50        |
| 6.3       | Zeefsysteem reinigen .....                             | 51        |
| 6.4       | Sproeiarmen reinigen .....                             | 52        |
| 6.5       | Regenereerzout bijvullen .....                         | 53        |
| 6.6       | Spoelglansmiddel bijvullen .....                       | 54        |
| 6.7       | Filterzeef reinigen .....                              | 55        |
| <b>7</b>  | <b>Storingen zelf verhelpen</b>                        | <b>56</b> |
| 7.1       | Wat te doen als... ..                                  | 56        |
| 7.2       | Stroomonderbreking .....                               | 62        |
| <b>8</b>  | <b>Tips rondom de afwas</b>                            | <b>63</b> |
| <b>9</b>  | <b>Accessoires en reserveonderdelen</b>                | <b>64</b> |
| <b>10</b> | <b>Technische gegevens</b>                             | <b>66</b> |
| 10.1      | Aanwijzingen voor onderzoeksinstituten (SMS 55) .....  | 67        |
| 10.2      | Aanwijzingen voor onderzoeksinstituten (EURO 60) ..... | 69        |
| 10.3      | Geluidsmeting .....                                    | 71        |
| <b>11</b> | <b>Afdanken</b>  | <b>72</b> |
| <b>12</b> | <b>Inhoud</b>  | <b>73</b> |
| <b>13</b> | <b>Reparatieservice</b>                                | <b>75</b> |

# 1 Veiligheidsvoorschriften



**Het toestel voldoet aan de erkende technische regels en de desbetreffende veiligheidsvoorschriften. Om schade en ongevallen te vermijden moet het toestel evenwel op deskundige wijze worden gebruikt. Neem de aanwijzingen in deze bedieningshandleiding in acht.**

In overeenstemming met IEC 60335-1 geldt als voorschrift:

- Personen (inclusief kinderen) die wegens hun fysieke, zintuiglijke of geestelijke vermogens of wegens hun onervarenheid of onkunde niet in staat zijn het toestel op een veilige manier te gebruiken, mogen dit toestel slechts gebruiken onder toezicht of met de hulp van een persoon die voor de veiligheid verantwoordelijk is.

## 1.1 Voor de eerste ingebruikneming

- Het toestel mag uitsluitend volgens de aparte installatiehandleiding worden gemonteerd en op het stroomnet worden aangesloten. Laat de benodigde werkzaamheden uitvoeren door een erkende installateur/elektricien.
- Voer het verpakkingsmateriaal conform de plaatselijke voorschriften af.
- Vul het zoutreservoir met ca. 1,5 l water en 1 kg regenerierzout.



Om hygiënische redenen is het aanbevelenswaardig ook bij geringe waterhardheid, alsook bij het gebruik van *all in 1*-afwasmiddelen, regenerierzout te gebruiken.

- Voer een afwasbeurt zonder vaat uit (programma  met afwasmiddel). Daardoor worden vetresten uit het toestel verwijderd.



Voor de levering is het toestel met water getest. Daardoor kunnen zich watervlekken in het toestel bevinden.

## 1.2 Reglementair gebruik

- Het toestel is uitsluitend geschikt voor het afwassen van huishoudelijk vaatwerk en bestek met water en gewoon afwasmiddel voor vaatwasmachines. Gebruik het toestel alleen in het huishouden en voor het aangegeven doel. Bij gebruik voor andere doeleinden of verkeerde bediening kunnen wij niet aansprakelijk gesteld worden voor eventuele schade.
- Reparaties, wijzigingen of manipulaties aan of in het toestel, in het bijzonder aan stroomgeleidende onderdelen, mogen alleen door de fabrikant, de klantendienst of een persoon met soortgelijke bekwaamheid worden uitgevoerd. Ondeskundige reparaties kunnen leiden tot zware ongevallen, storingen en schade aan het toestel en de inrichting. Neem bij een storing aan het toestel of bij een reparatieopdracht de aanwijzingen in het hoofdstuk **REPARATIESERVICE** in acht. Neem indien nodig contact op met onze klantendienst.
- Gebruik uitsluitend originele reserveonderdelen.
- Bewaar de bedieningshandleiding zorgvuldig, zodat u deze te allen tijde kunt raadplegen. Geef deze handleiding en de installatiehandleiding samen met het toestel door wanneer u het verkoopt of aan derden afstaat. Zo kan de nieuwe eigenaar zich op de hoogte stellen van de juiste bediening van het toestel en van de desbetreffende aanwijzingen.

### 1.3 Bij kinderen in het huishouden

- Delen van de verpakking (bijv. folie, piepschuim) kunnen gevaarlijk zijn voor kinderen. Verstikkingsgevaar! Houd verpakkingsdelen uit de buurt van kinderen.
- Het toestel is bedoeld voor het gebruik door volwassenen die op de hoogte zijn van de inhoud van deze bedieningshandleiding. Kinderen kunnen gevaren die door het gebruik van elektrische apparaten ontstaan vaak niet herkennen. Zorg daarom voor het noodzakelijke toezicht en laat kinderen niet met het toestel spelen. Het gevaar bestaat dat kinderen zichzelf opsluiten.
- Het water in het toestel is geen drinkwater. Als er resten afwasmiddel in het toestel achterblijven, bestaat er corrosiegevaar! Houd kinderen uit de buurt van het geopende toestel.
- Afwasmiddelen kunnen ogen, mond en keel aantasten of leiden tot verstikking! Bewaar afwasmiddelen, regenereerzout en spoelglansmiddel buiten het bereik van kinderen.
- Gebruik de kinderbeveiliging.

### 1.4 Gebruik



**Als de stroom uitgeschakeld wordt, werkt de ingebouwde overstromingsbeveiliging niet.**

- Als het toestel zichtbare beschadigingen vertoont, dient u het niet in gebruik te nemen en contact op te nemen met onze klantendienst.
- Zodra een functiestoring wordt ontdekt, dient u de waterkraan onmiddellijk dicht te draaien en het toestel van het stroomnet te scheiden.
- Als de aansluitkabel van het toestel beschadigd is, moet hij door de klantendienst worden vervangen om gevaren te vermijden.
- Zorg ervoor dat aansluitkabels van andere elektrische apparaten niet tussen de toesteldeur geklemd raken. De elektrische isolatie kan hierdoor worden beschadigd.

## 1 Veiligheidsvoorschriften

---

- Niet op de toesteldeur zitten of leunen. Laat de toesteldeur na het in- of uitladen niet open staan. De geopende toesteldeur kan struikelgevaar of gevaar voor beknelling opleveren!
- Plaats messen en bestek met spitse en scherpe delen zo in de bestekmand dat deze delen niet uitsteken (met de punt naar beneden) om verwondingen te voorkomen. Zulk bestek kan horizontaal in de bovenste korf worden gelegd.
- Leun niet op de bovenste korf. Hierdoor ontstaat gevaar voor ongelukken!
- Houd huisdieren uit de buurt van het toestel.
- Neem de aanwijzingen onder TIPS RONDOM DE AFWAS in acht om uw vaatwerk te beschermen.
- Gebruik uitsluitend afwasmiddel, spoelglansmiddel en regenerierzout waarvan de fabrikant het gebruik in de vaatwasmachine uitdrukkelijk toestaat in zijn gebruiksaanwijzing. Neem de betreffende gebruiksaanwijzing zorgvuldig in acht.
- Was nooit af met te weinig of geen afwasmiddel. Hierdoor ontstaat gevaar voor beschadiging!
- Gebruik geen handafwasmiddelen, omdat deze veel schuim vormen en functiestoringen veroorzaken.
- Bewaar afwasmiddelen en regenerierzout op een droge, koele plaats. Klonters in afwasmiddel kunnen leiden tot storingen. Neem de veiligheidsaanwijzingen en waarschuwingen van de fabrikant van afwasmiddel en spoelglansmiddel in acht.
- Laat het programma  zonder vaat lopen nadat u het zoutreservoir heeft gevuld.
- Doe nooit afwasmiddel in de reservoirs voor spoelglansmiddel of regenerierzout. Als dit toch is gebeurd, mag het toestel in geen geval in gebruik worden genomen, omdat anders dure schade ontstaat. Bel de klantendienst.
- Was geen voorwerpen af die vervuild zijn met licht ontvlambare of corrosieve oplosmiddelen, verf, was, chemicaliën (zuren, basen) of metaalsplinters, of die vezels kunnen afgeven.
- Gebruik geen oplosmiddelen (bijv. terpentijn, wasbenzine) in plaats van of samen met water in het toestel. Hierdoor ontstaat brand- en ontploffingsgevaar!



- Controleer of zich geen vreemde voorwerpen of huisdieren in het toestel bevinden voordat u de toesteldeur sluit en een programma start. Vreemde voorwerpen, zoals spijkers en paperclips, kunnen onderdelen van het toestel en het vaatwerk beschadigen.
- Neem het toestel niet in gebruik zonder zeefstelsysteem.
- Reinig de ruimte onder het zeefstelsysteem uitsluitend met zachte materialen. Gebruik hiervoor nooit metalen voorwerpen.
- Vermijd onnodig openen van de toesteldeur tijdens het bedrijf. Het vaatwerk en het water kunnen heet zijn. Let op, verbrandingsgevaar! Door de ontsnappende stoom kan een combinatieafdekking van hout beschadigd raken. Brillenglazen kunnen beslaan en uw zicht belemmeren.
- Verlaat de woning niet voor langere tijd als de machine in gebruik is.
- Als u voor langere tijd afwezig bent, draai dan altijd eerst de waterkraan dicht en schakel daarna de elektrische stroom uit door de stekker uit het stopcontact te trekken of de zekering uit te schakelen. Trek de stekker nooit aan het snoer uit het stopcontact. De stekker en de waterkraan zijn vaak in de kast naast het toestel (onder het aanrecht, achter de afvallemmer) te vinden.
- Spuit in geen geval het toestel van buiten af met water of met een stoomreiniger.
- Controleer de afvoerslang van tijd tot tijd op scheuren, knikken, verdraaiingen, etc.
- Ventilatieopeningen in de bodem van het toestel moeten onbedekt blijven en mogen niet verstopt zijn (bijv. door vloerbedekking).

## 2 Uw toestel

### 2.1 Beschrijving van het toestel

- Capaciteit
  - 12 internationale maatcouverts (SMS 55)
  - 13 internationale maatcouverts (EURO 60)
- 8 programma's
  - «Automatisch»
  - «Kort»
  - «Glas»
  - «Intensief»
  - «Fondue/Raclette»
  - «Hygiëne»
  - «Voorspoelen»
  - «Ecoprogramma»
- Extra functies
  - «Energiebesparing»
  - «Partiële lading»
  - «Uitgestelde start»
  - «Drogen Plus»
- Afwasmiddel «All in 1»
- Kinderbeveiliging
- Geluidssignaal
- Function Light
- Automatische waterontharding met kalksensor
- Automatische spoelglansmiddeldosering
- Warmwateraansluiting
- Vervuilingssensor

## 2.2 Opbouw van het toestel

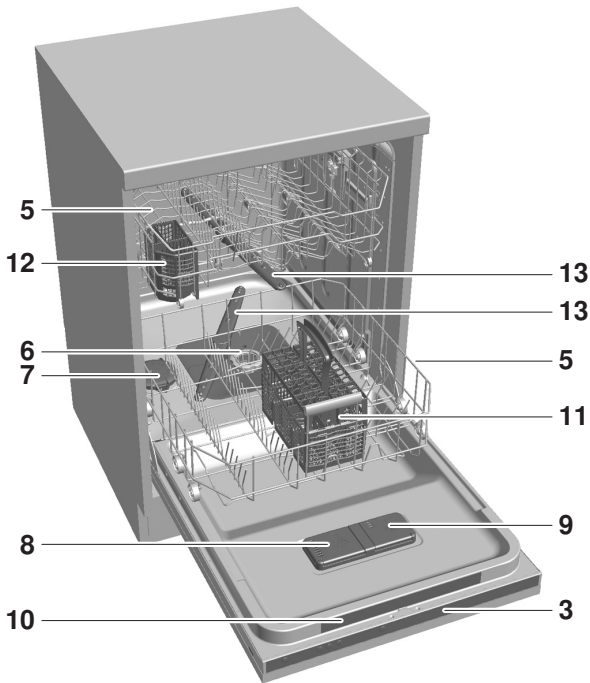

- 1 Toesteldeur
- 2 Deurgreep
- 3 Bedienings- en display-elementen
- 4 Function Light
- 5 Servieskorven
- 6 Zeefstelsysteem
- 7 Zoutreservoir
- 8 Afwasmiddelreservoir
- 9 Spoelglansmiddelreservoir
- 10 Korte handleiding
- 11 Bestekmand
- 12 Bestekmand «klein»
- 13 Sproeiarmen

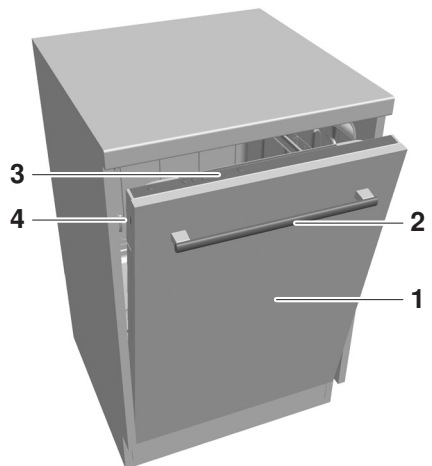

## 2.3 Bedienings- en display-elementen

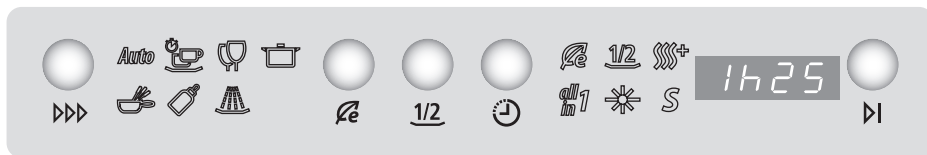

### Programmatoetsen

- ▶▶▶ Programmakeuze
- 🌿 Ecoprogramma
- ▶ Einde programma

### Extra functies (toetsen)

- 🌿 Energiebesparing
- 1/2 Partiële lading
- 🕒 Uitgestelde start

### Programmasymbolen

- |             |             |  |                 |
|-------------|-------------|--|-----------------|
| <i>Auto</i> | Automatisch |  | Fondue/Raclette |
|             | Kort        |  | Hygiëne         |
|             | Glas        |  | Voorspoelen     |
|             | Intensief   |  |                 |

### Extra functies/aanwijzingen (symbolen)

- |            |                  |  |                                  |
|------------|------------------|--|----------------------------------|
| 🌿          | Energiebesparing |  | Afwasmiddel «All in 1»           |
| <u>1/2</u> | Partiële lading  |  | Bijvulindicator spoelglansmiddel |
| 🌀+         | Drogen Plus      |  | Bijvulindicator zout             |

### Display (digitale display)



In de display staat tijdens de programmakeuze en het programmaverloop uiteenlopende informatie:

- Programmaduur
- Restduur van het programma
- Uitgestelde start
- Kinderbeveiliging
- Afwastemperatuur voor de fase «Reinigen»
- Aanwijzingen en storingsmeldingen







### Geluidssignaal

Aan het einde van een programma en bij storingen klinkt er een geluidssignaal.

### Function Light

- brandt als het programma loopt
- knippert in de droogfase en dooft daarna

### 3 Programmaoverzicht

| Programma                   | Symbool   | Toepassingsbereik   |
|-----------------------------|---|---|
| <b>Automatisch</b>          | <i>Auto</i>   | Optimaal resultaat met minimaal water- en energieverbruik. Bij iedere vervuilingsgraad, met uitzondering van aangebrand, sterk ingedroogd vuil.   |
| <b>Kort</b>                 |    | Kort programma voor licht vervuild alledaags vaatwerk (apéro-, koffie- en theeservies).   |
| <b>Glas</b>                 |    | Behoedzaam programma voor glazen.   |
| <b>Intensief</b>            |    | Hoge vervuilingsgraad, met name voor zetmeelhoudend vuil (aardappelresten, rijst...).   |
| <b>Fondue/<br/>Raclette</b> |    | Hoge vervuilingsgraad, met name voor aangebrand vuil (fondue- en racetteservies, ovenschalen...). Gebruik alleen caquelons die geschikt zijn voor vaatwasmachines. Het resultaat kan worden verbeterd door afwasmiddel in de voorspoelruimte te doen. |
| <b>Hygiëne</b>              |    | Grondige reiniging van het toestel en de afvoer. Vaatwerk met hogere eisen aan de hygiëne (babyflesjes, snijplanken...) kunnen bij een hogere temperatuur worden gereinigd. Reinig het zeefstelsysteem voordat u het programma start.                 |
| <b>Voorspoelen</b>          |  | Verhindert het indrogen van vuil als een programma pas later wordt gestart.   |
| <b>Eco-programma</b>        |  | Spaarzaam programma voor normaal vervuild huishoudelijk vaatwerk (declaratieprogramma).   |

| Programmaverloop/verbruiksgegevens |               |               |                   |        |                   |               |                   |
|------------------------------------|---------------|---------------|-------------------|--------|-------------------|---------------|-------------------|
| Voorspoelen [°C]                   | Reinigen [°C] | Tussenspoelen | Glansspoelen [°C] | Drogen | Tijdsduur*        | Water [l]     | Energie [kWh]     |
| indien nodig                       | 50-60         | indien nodig  | 65                | ja     | 0h45<br>-<br>1h35 | 7<br>-<br>18  | 0,80<br>-<br>1,20 |
| indien nodig                       | 50            | ja            | 60                | kort   | 0h29              | 11            | 1,00              |
| nee                                | 45            | ja            | 60                | ja     | 0h45              | 11            | 0,80              |
| indien nodig                       | 65            | ja            | 65                | ja     | 1h35              | 16<br>-<br>21 | 1,20<br>-<br>1,30 |
| inweken                            | 65            | ja            | 65                | ja     | 2h15              | 14<br>-<br>18 | 1,40<br>-<br>1,50 |
| 60                                 | 70            | ja            | 70                | ja     | 1h40              | 13            | 1,65              |
| ja                                 | nee           | nee           | nee               | nee    | 0h07              | 4             | 0,05              |
| nee                                | 50            | ja            | 60                | ja     | 2h42              | 10            | 0,92<br>-<br>0,93 |

\* Tijdsduur zonder nadrogen

### 3.1 Extra functies

| Functie                  | Symbool   | Toepassingen   |
|--------------------------|---|--|
| <b>Energiebesparing</b>  |  | Verlaagt de afwastemperatuur bij het reinigen met 5 °C. Er wordt ca. 10% energie bespaard en de glazen worden ontzien.   |
| <b>Partiële lading</b>   |  | Bij de partiële lading wordt het programma aangepast aan de kleinere hoeveelheid vaatwerk. Er wordt aanzienlijk minder water gebruikt. Zo wordt tussen 1 en 6 l water bespaard.                              |
| <b>Uitgestelde start</b> |  | Met de uitgestelde start kan er in daluren afgewassen worden (bijv. met een laag stroomtarief). Het instelbereik ligt tussen 1 en 24 uur. De laatst ingegeven startuitteltijd wordt als voorstel aangegeven. |



Met de extra functie «Partiële lading» duurt het programma tot 20 minuten korter.



## 3.2 Fondue/Raclette-programma

### Toepassingsbereiken

- Verwijdert sterke kaasvervuiling die bij fondue en raclette gewoon zijn.
- Verwijdert aangebrand vuil uit gratinvormen.
- Alle overige gewone soorten vaat kunnen worden gereinigd.

### Tips voor een optimaal resultaat

Geëmailleerde metalen caquelons en caquelons van geglaazuurd aardewerk kunnen zonder problemen in de vaatwasmachine worden gereinigd.



Caquelons van klei (roodbruine kleur) zijn niet geschikt voor de vaatwasmachine, omdat deze water absorberen.

- Plaats de caquelon met het handvat naar beneden, zodat het restwater kan wegstromen.

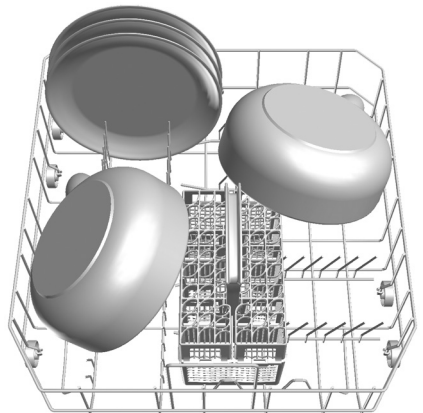

Caquelons met een grote opening in het handvat zijn goed geschikt voor reiniging in de vaatwasmachine.

### 3 Programmaoverzicht

---

- Plaats raclettepannetjes volgens de afbeelding in de bovenste korf.

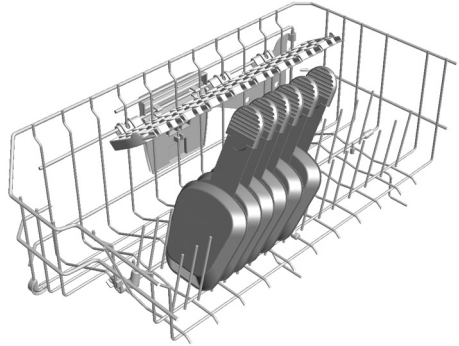

Doe naast het afwasmiddel nog ca. 1 eetlepel afwasmiddel in de voorspoelruimte. Daarmee verbetert u het reinigingsresultaat bij sterk aangebrand vuil.

Gebruik een aluminium rondelle (warmteverdeelplaat) tussen de rechaud en de caquelon. Daarmee ontziet u uw caquelon en voorkomt u sterk aangebrand vuil. Sterk verkoold vuil kan niet volledig worden verwijderd door het afwassen in de vaatwasmachine.

## 4 Gebruikersinstellingen

Gebruikersinstellingen kunnen worden uitgevoerd als er geen programma loopt. De procedure is voor alle instellingen inhoudelijk hetzelfde.

### Gebruikersinstellingen wijzigen

- Houd toets **▶|** 5 seconden ingedrukt.
  - Display: **EEEE**
- Druk toets **▶|** zo vaak in tot de gewenste instelling in de display staat.
  - Display: **---|** (voorbeeld)
- Druk toets **▶▶▶** in om de status te wijzigen.
  - Het symbool van de programmakeuzetoets knippert.
  - Display: **---|** (voorbeeld)
  - De instelling wordt overgenomen.

### Gebruikersinstellingen verlaten

- Druk toets **▶|** zo vaak in tot de display donker wordt.



Indien gedurende ca. 15 seconden geen toets wordt ingedrukt, worden de gebruikersinstellingen verlaten en wordt de display donker.

## 4 Gebruikersinstellingen

Het onderstaande schema geeft een overzicht van de mogelijke gebruikersinstellingen.

Houd toets **▶** 5 seconden ingedrukt

|              |                           |              |                   |             |               |
|--------------|---------------------------|--------------|-------------------|-------------|---------------|
| <b>EEEE</b>  |                           | <b>5.0</b>   | Uit               |             |               |
| <b>5.2</b>   | Geluidssignaal            | <b>5.1</b>   | Zacht             |             |               |
|              |                           | <b>5.2</b>   | Luid *            |             |               |
| <b>A.in0</b> | All in 1                  | <b>A.in0</b> | Uit *             |             |               |
|              |                           | <b>A.in1</b> | Aan               |             |               |
| <b>---0</b>  | Kinderbeveiliging         | <b>---0</b>  | Uit *             |             |               |
|              |                           | <b>---1</b>  | Aan               |             |               |
| <b>H°fH</b>  | Waterhardheid-eenheid     | <b>H°fH</b>  | Franse hardheid * |             |               |
|              |                           | <b>H°dH</b>  | Duitse hardheid   |             |               |
| <b>Au0a</b>  | Waterhardheid             | <b>Au0a</b>  | Automatisch *     | <b>Au0a</b> | Automatisch * |
|              |                           | <b>5fH</b>   | 0-5 °fH           | <b>3dH</b>  | 0-3 °dH       |
|              |                           | <b>10fH</b>  | 6-10 °fH          | <b>6dH</b>  | 4-6 °dH       |
|              |                           | <b>99fH</b>  | 81-120 °fH        | <b>65dH</b> | 46-65 °dH     |
| <b>do A</b>  | Spoelglansmiddel-dosering | <b>do A</b>  | Automatisch *     |             |               |
|              |                           | <b>do 0</b>  | Uit               |             |               |
|              |                           | <b>do 1</b>  | Stand 1           |             |               |
|              |                           | <b>do 12</b> | Stand 12          |             |               |
| <b>dr 0</b>  | Drogen Plus               | <b>dr 0</b>  | Uit *             |             |               |
|              |                           | <b>dr 1</b>  | Aan               |             |               |
| <b>hot0</b>  | Warmwataansluiting        | <b>hot0</b>  | Uit *             |             |               |
|              |                           | <b>hot1</b>  | Aan               |             |               |
| <b>t °C</b>  | Temperatuureenheid        | <b>t °C</b>  | °C *              |             |               |
|              |                           | <b>t °F</b>  | °F                |             |               |
| <b>Er 0</b>  | Fabrieksinstellingen      | <b>Er 0</b>  | Nee *             |             |               |
|              |                           | <b>Er 1</b>  | Ja                |             |               |

\* Fabrieksinstelling

## 4.1 Geluidssignaal

Het geluidssignaal klinkt aan het einde van een programma en bij een storing. Het geluidssignaal kan in drie standen («UIT», «ZACHT», «LUID») ingesteld worden.



Bij storingen weerklinkt het geluidssignaal ook in uitgeschakelde toestand.

Als de uitgestelde start is ingesteld, klinkt er aan het einde van het programma geen geluidssignaal.

### Geluidsvolume wijzigen







- Houd toets **▶|** 5 seconden ingedrukt.
  - Display: **EEEE**
- Druk toets **▶|** zo vaak in tot de actuele instelling in de display staat.
  - Display: **5 , 2** (voorbeeld: geluidssignaal «LUID», fabrieksinstellingen)
- Druk toets **▶▶▶** zo vaak in tot de gewenste instelling in de display staat.
  - Display: **5 , 1** (voorbeeld: geluidssignaal «ZACHT»)
  - De instelling wordt overgenomen.
- U kunt de gebruikersinstellingen verlaten door de toets **▶|** zo vaak in te drukken tot de display donker wordt.

### 4.2 Afwasmiddel «All in 1»

De instelling «All in 1» zorgt dat het programma optimaal wordt aangepast voor het gebruik van afwasmiddelen met geïntegreerde zout- en spoelglansmiddelfunctie.

- *all in 1*-producten mogen slechts tot een bepaalde waterhardheid worden gebruikt. Als bijvulindicator **S** of  brandt, dient u regenererzout of spoelglansmiddel bij te vullen.
- Zeer korte programma's duren langer, omdat *all in 1*-afwasmiddelen een langzamer oplossen.

#### Afwasmiddel «All in 1» instellen

- Houd toets  5 seconden ingedrukt.
  - Display: 
- Druk toets  zo vaak in tot de actuele instelling in de display staat.
  - Display:  (voorbeeld: All in 1 «UIT», fabrieksinstelling)
- Druk toets  in om de status te wijzigen.
  - Display:  (voorbeeld: All in 1 «AAN»)
  - De instelling wordt overgenomen en *all in 1* brandt.
- U kunt de gebruikersinstellingen verlaten door de toets  zo vaak in te drukken tot de display donker wordt.

### 4.3 Kinderbeveiliging

De kinderbeveiliging voorkomt dat een programma toevallig wordt gestart. Indien de kinderbeveiliging is ingeschakeld, kan een programma uitsluitend worden gestart door tegelijkertijd twee toetsen in te drukken.

#### Kinderbeveiliging instellen

- Houd toets **▶|** 5 seconden ingedrukt.
  - Display: **EEEE**
- Druk toets **▶|** zo vaak in tot de actuele instelling in de display staat.
  - Display: **---|** (voorbeeld: kinderbeveiliging «UIT», fabrieksinstelling)
- Druk toets **▶▶▶** in om de status te wijzigen.
  - Display: **---|** (voorbeeld: kinderbeveiliging «AAN»)
  - De instelling wordt overgenomen.
- U kunt de gebruikersinstellingen verlaten door de toets **▶|** zo vaak in te drukken tot de display donker wordt.

### 4.4 Waterhardheid

De ingebouwde waterontharder onttrekt kalk aan het water en maakt zo een vlekkeloze reiniging mogelijk. Zijn effectiviteit wordt gegarandeerd door regelmatige, automatische regeneratie. Uw toestel is uitgerust met een automatische kalksensor. De waterhardheidsgraad hoeft daarom niet te worden ingesteld. Het toestel start het regeneratieproces automatisch op het juiste tijdstip. Na de regeneratie begint het volgende programma met het doorspoelen van de waterontharder door tegelijkertijd water toe te voeren en weg te pompen.

Om hygiënische redenen is het aanbevelenswaardig ook bij geringe waterhardheid, alsook bij het gebruik van **all in 1**-afwasmiddelen, regenererzout te gebruiken.



Informatie over de waterhardheid in uw woonplaats vindt u op [www.aquacell-waterontharder.nl](http://www.aquacell-waterontharder.nl) of bij het waterleidingbedrijf in uw gemeente.

#### Waterhardheid-eenheid wijzigen

De waterhardheid-eenheid kan worden ingesteld op Franse hardheid (°fH) of Duitse hardheid (°dH).

- ▶ Houd toets **▶|** 5 seconden ingedrukt.
  - Display: **EEEE**
- ▶ Druk toets **▶|** zo vaak in tot de actuele instelling in de display staat.
  - Display: **H°fH** (voorbeeld: Franse hardheid, fabrieksinstelling)
- ▶ Druk toets **▶▶▶** in om de status te wijzigen.
  - Display: **H°dH** (voorbeeld: Duitse hardheid)
  - De instelling wordt overgenomen.
- ▶ U kunt de gebruikersinstellingen verlaten door de toets **▶|** zo vaak in te drukken tot de display donker wordt.



## Waterhardheid instellen

De waterhardheid kan aan de plaatselijke omstandigheden worden aangepast.

- Houd toets **▶|** 5 seconden ingedrukt.
- Display: **EEEE**
- Druk toets **▶|** zo vaak in tot de actuele instelling in de display staat.
  - Display: **RUTO** (voorbeeld: automatisch, fabrieksinstelling)
- Druk toets **▶▶▶** zo vaak in tot de gewenste instelling in de display staat.
  - Display: **25FH** (voorbeeld: 25 °fH)
  - De instelling wordt overgenomen.
- U kunt de gebruikersinstellingen verlaten door de toets **▶|** zo vaak in te drukken tot de display donker wordt.



Als de waterhardheid op 0–5 °fH of 0–3 °dH wordt ingesteld, wordt de waterontharder uitgeschakeld.

## Hardheidsgraden

Mogelijke instellingen in °fH (Franse hardheid)

| Graad | Auto        | 5 | 10 | 15 | 20 | 25 | 30 | 35 | 40 | 50 | 60 | 70 | 80 | 99  |
|-------|-------------|---|----|----|----|----|----|----|----|----|----|----|----|-----|
| °fH   | Automatisch | 0 | 6  | 11 | 16 | 21 | 26 | 31 | 36 | 41 | 51 | 61 | 71 | 81  |
|       |             | – | –  | –  | –  | –  | –  | –  | –  | –  | –  | –  | –  | –   |
|       |             | 5 | 10 | 15 | 20 | 25 | 30 | 35 | 40 | 50 | 60 | 70 | 80 | 99* |

\* 99 stemt overeen met de maximale hardheid van 120 °fH.

Mogelijke instellingen in °dH (Duitse hardheid)

| Graad | Auto        | 3 | 6 | 9 | 12 | 14 | 16 | 19 | 22 | 27 | 32 | 38 | 45 | 65 |
|-------|-------------|---|---|---|----|----|----|----|----|----|----|----|----|----|
| °dH   | Automatisch | 0 | 4 | 7 | 10 | 13 | 15 | 17 | 20 | 23 | 28 | 33 | 39 | 46 |
|       |             | – | – | – | –  | –  | –  | –  | –  | –  | –  | –  | –  | –  |
|       |             | 3 | 6 | 9 | 12 | 14 | 16 | 19 | 22 | 27 | 32 | 38 | 45 | 65 |

### 4.5 Spoelglansmiddeldosering

De hoeveelheid spoelglansmiddel wordt automatisch aangepast aan de hoeveelheid vaatwerk en de waterhardheid. Als het droogresultaat niet bevredigend is, kan de dosering handmatig worden uitgeschakeld (instelling «UIT») of in 12 standen worden ingesteld.

- Stel de dosering in op stand 6 of hoger als het vaatwerk nog nat is of als er droogvlekken ontstaan.
- Stel de dosering in op stand 3 als er vegen ontstaan.

#### Spoelglansmiddeldosering instellen

- ▶ Houd toets **▶|** 5 seconden ingedrukt.
  - Display: **EEEE**
- ▶ Druk toets **▶|** zo vaak in tot de actuele instelling in de display staat.
  - Display: **do R** (voorbeeld: automatische spoelglansmiddeldosering, fabrieksinstelling)
- ▶ Druk toets **▶▶** zo vaak in tot de gewenste instelling in de display staat.
  - Display: **do 5** (voorbeeld: Stand 5)
  - De instelling wordt overgenomen.
- ▶ U kunt de gebruikersinstellingen verlaten door de toets **▶|** zo vaak in te drukken tot de display donker wordt.

## 4.6 Drogen Plus

De temperatuur tijdens de droogfase wordt verhoogd. Daardoor duurt het drogen langer.

### Drogen Plus instellen

- Houd toets **▶|** 5 seconden ingedrukt.
  - Display: **EEEE**
- Druk toets **▶|** zo vaak in tot de actuele instelling in de display staat.
  - Display: **dr 0** (voorbeeld: Drogen Plus «UIT», fabrieksinstelling)
- Druk toets **▶▶▶** in om de status te wijzigen.
  - Display: **dr 1** (voorbeeld: Drogen Plus «AAN»)
  - De instelling wordt overgenomen.
  -  brandt.
- U kunt de gebruikersinstellingen verlaten door de toets **▶|** zo vaak in te drukken tot de display donker wordt.

### 4.7 Warmwateraansluiting

Er wordt optimaal gebruik gemaakt van beschikbaar warm water. Als het binnenkomende water nog te koud is, wordt er kort voorgespoeld. Daarna volgt het reinigingsprogramma met warm water. Door de extra functie energiebesparing te selecteren, wordt het water op een minimumtemperatuur elektrisch verwarmd, waardoor het energieverbruik nog meer wordt gereduceerd.

#### Warm water instellen

- Houd toets **▶|** 5 seconden ingedrukt.
  - Display: **EEEE**
- Druk toets **▶|** zo vaak in tot de actuele instelling in de display staat.
  - Display: **hot 0** (voorbeeld: warmwateraansluiting «UIT», fabrieksinstelling)
- Druk toets **▶▶** in om de status te wijzigen.
  - Display: **hot 1** (voorbeeld: warmwateraansluiting «AAN»)
  - De instelling wordt overgenomen.
- U kunt de gebruikersinstellingen verlaten door de toets **▶|** zo vaak in te drukken tot de display donker wordt.

## 4.8 Temperatuureenheid

De temperatuureenheid kan worden ingesteld op graden Celsius [ $^{\circ}\text{C}$ ] of op graden Fahrenheit [ $^{\circ}\text{F}$ ].

### Temperatuureenheid wijzigen

- Houd toets **▶|** 5 seconden ingedrukt.
  - Display: **EEEE**
- Druk toets **▶|** zo vaak in tot de actuele instelling in de display staat.
  - Display: **⌂ °C** (voorbeeld: graden Celsius [ $^{\circ}\text{C}$ ], fabrieksinstelling)
- Druk toets **▶▶▶** in om de status te wijzigen.
  - Display: **⌂ °F** (voorbeeld: graden Fahrenheit [ $^{\circ}\text{F}$ ])
  - De instelling wordt overgenomen.
- U kunt de gebruikersinstellingen verlaten door de toets **▶|** zo vaak in te drukken tot de display donker wordt.

### 4.9 Fabrieksinstellingen terugzetten

De fabrieksinstellingen kunnen worden teruggezet.

- ▶ Houd toets **▶|** 5 seconden ingedrukt.
  - Display: **EEEE**
- ▶ Druk toets **▶|** zo vaak in tot de gewenste instelling in de display staat.
  - Display: **E r 0** (voorbeeld: fabrieksinstelling «NEE», fabrieksinstelling)
- ▶ Druk toets **▶▶▶** in om de status te wijzigen.
  - Display: **E r i** (voorbeeld: fabrieksinstelling «JA»)
  - De instelling wordt overgenomen.
- ▶ U kunt de gebruikersinstellingen verlaten door de toets **▶|** zo vaak in te drukken tot de display donker wordt.

## 5 Afwassen

### 5.1 Toestel voorbereiden



#### Open de toesteldeur

- Trek de deurgreep naar voren.
  - Als er een programma loopt, wordt dat automatisch onderbroken.

#### Voor de eerste afwasbeurt

- Schakel de stroomtoevoer in.
- Draai de waterkraan open.
- Vul het zoutreservoir met ca. 1,5 l water en 1 kg regenerierzout.



Om hygiënische redenen is het aanbevelenswaardig ook bij geringe waterhardheid, alsook bij het gebruik van *all in 1*-afwasmiddelen, regenerierzout te gebruiken.

- Verwijder zoutresten van de rand van het zoutreservoir.
- Vul het spoelglansmiddelreservoir met spoelglansmiddel.
- Kies programma  zonder vaatwerk om het toestel te beschermen tegen corrosie door eventuele zoutresten.



Bij de eerste ingebruikneming kan de bijvulindicator **S** nog tijdens meerdere afwasbeurten oplichten.

**S** dooft zodra de zoutconcentratie in het reservoir gelijkmatig is verdeeld (na ca. 10 afwasbeurten).

## 5.2 Korven laden



**Niet elk vaatwerk is geschikt voor machinale reiniging. Neem de aanwijzingen onder TIPS RONDOM DE AFWAS in acht.**

- Verwijder grove en harde etensresten evenals vreemde voorwerpen van het vaatwerk.
- Er mogen geen tandenstokers in de machine komen. Deze leiden tot verstopping van het zeefstelsel.
- Sterk aangebrande etensresten moeten worden ingeweekt.
- Controleer na het plaatsen van het vaatwerk of de sproeiarmen vrij kunnen draaien.

Hieronder vindt u enkele tips voor het laden om uw machine optimaal te kunnen gebruiken.



### 5.3 Tips voor het laden van de bovenste korf

- ▶ Trek de bovenste korf tot de aanslag naar buiten en vul de korf. Plaats hier kleiner vaatwerk zoals schoteltjes, glazen, kopjes en schaalpjes.
  - ▶ Als de neerklapbare legborden **1** worden gebruikt, moet de vaat afwisselend gesorteerd worden. Zo bereikt het water beter alle vuile plekken van het vaatwerk.
  - ▶ Plaats glazen tegen de uitklapbare glazenhouder **2**.

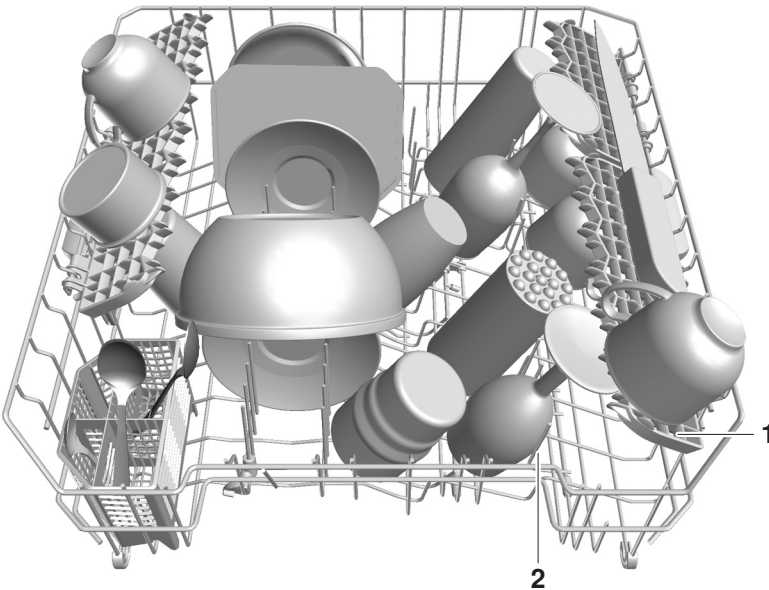

### Glazenhouder

De glazenhouders **1** zijn vooral geschikt voor hoge glazen. Ze kunnen in- en uitgeklapt worden.

- ▶ Druk de glazenhouders licht naar onderen en trek ze daarna naar boven tot ze vastklikken.

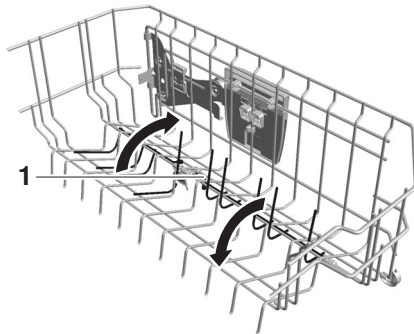
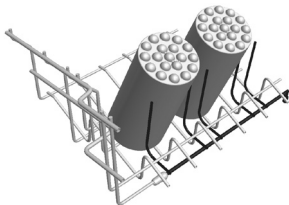

### Legborden

De legborden **1** kunnen als glazenhouders worden gebruikt.



Door het verwijderen van de legborden ontstaat er meer plaats voor hoge glazen.

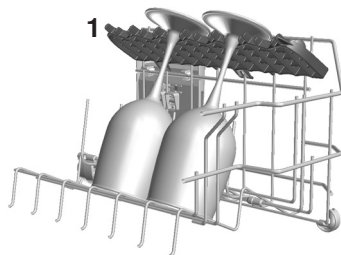

### Legborden demonteren/in hoogte verstellen

De legborden zijn in hoogte verstelbaar.

1. Druk legbord **1** aan de haken **2** naar boven.
  2. Neem het legbord via de binnenzijde weg.
- ▶ Indien nodig kan het legbord in de hogere positie **3** gehangen worden.

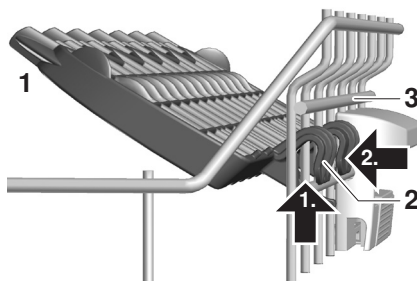

### Easy-pennen

De Easy-pennen **1** kunnen willekeurig op de korfpennen worden geplaatst.

Door het gebruik van Easy-pennen kunnen drinkglazen, babyflesjes, sportdrankflessen, vazen en karaffen in de gehele korf worden geplaatst.

Voor bredere schalen is het gebruik van 2 Easy-pennen aan te bevelen.

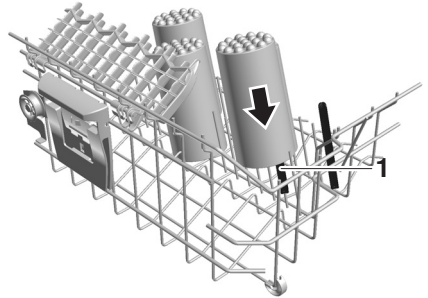

### Klaprek

Door het klaprek **1** naar rechts te klappen, wordt er een extra opstelvlak voor kopjes en glazen gecreëerd.

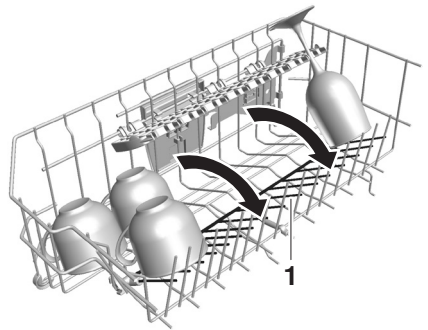

### Verstelbare bovenste korf

De bovenste korf kan in 3 standen in totaal ca. 4 cm in hoogte worden veresteld. Er zijn ook gecombineerde schuine standen mogelijk.

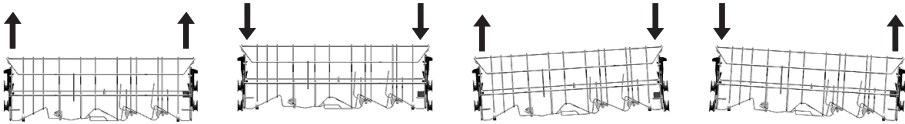

### Verhogen

- ▶ Til de korf aan de handvaten **1** op tot de gewenste hoogte.

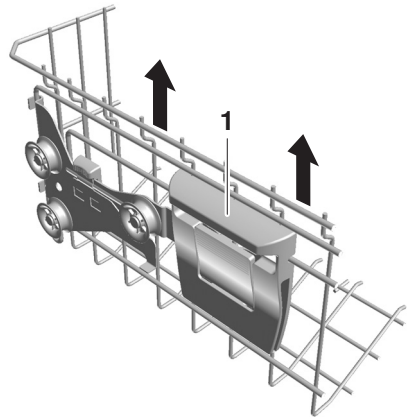

### Verlagen

- ▶ Houd de korf aan de handvaten **1** vast.
- ▶ Til de korf licht op en druk tegelijkertijd op knop **2**.
  - De bevestiging wordt ontgrendeld.
- ▶ Verlaag de korf tot de gewenste positie, laat de knop los en laat de korf vastklikken.

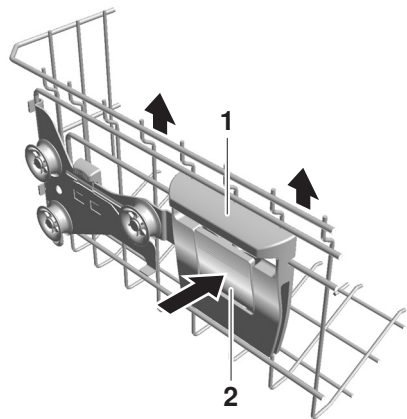

## 5.4 Tips voor het laden van de onderste korf

- ▶ Trek de onderste korf tot de aanslag naar buiten en vul hem.
  - ▶ Plaats hier groter vaatwerk, zoals borden, schalen, schotels en pannen.
  - ▶ Plaats breed vaatwerk (soepborden, deksels, etc.) rechtsachter.

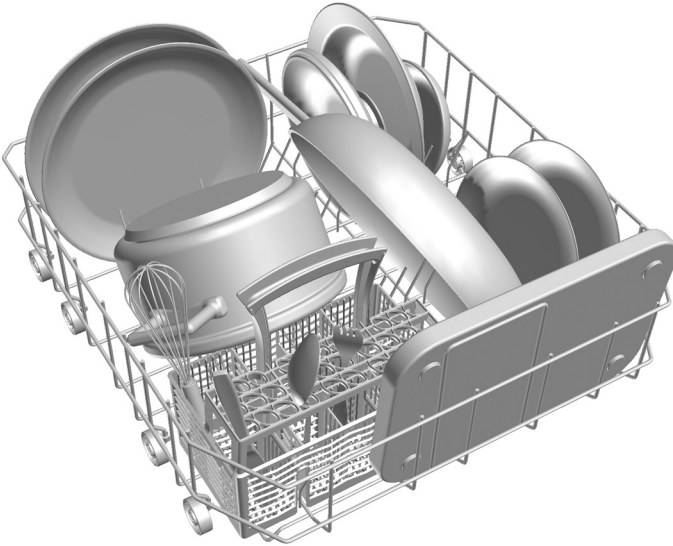

Plaats schalen van kunststof in de bovenste korf. In de onderste korf kunnen deze door de waterdruk worden opgetild en in contact komen met de draaiende sproeiarm.

### Klaprek

De rekken **1** kunnen worden neergeklapt. Daardoor krijgt u een groter opstelvlak, bijv. voor grote platen, pannen, schalen of veel kopjes en glazen.

Bakplaten kunnen gewoon tussen de pennen worden geplaatst. Easy-pennen zorgen voor een optimale stabiliteit.

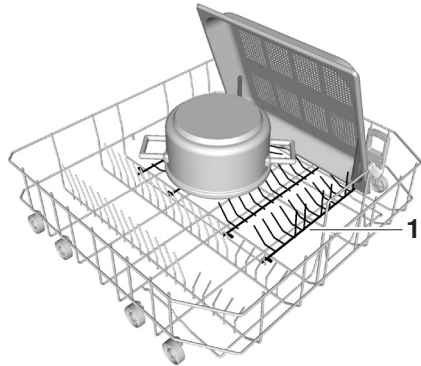

Opdat de rekken neergeklapt kunnen worden, moet het handvat aan de zijkant **2** naar boven worden getrokken.

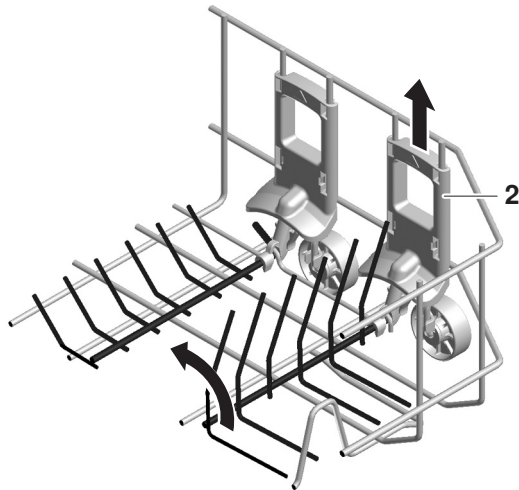

## Easy-pennen

De Easy-pennen **1** kunnen willekeurig op de korfpennen worden geplaatst.

Door het gebruik van Easy-pennen kunnen drinkglazen, babyflesjes, vazen en karaffen in de gehele korf worden geplaatst.

Voor bredere schalen is het gebruik van 2 Easy-pennen aan te bevelen.

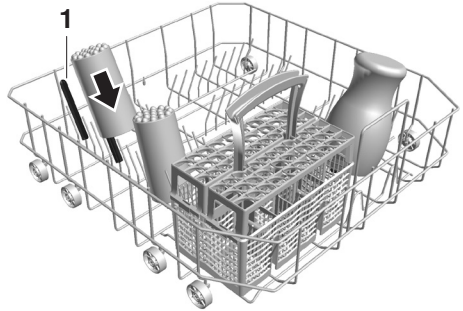

## Bakplaten reinigen

Bij grotere bakplaten moet de bovenste korf worden verwijderd.

- . Trek de bovenste korf tot de aanslag naar buiten.
- Korfblokkering **2** verwijderen, omhoogschuiven.
- Bovenste korf uit de rail schuiven.

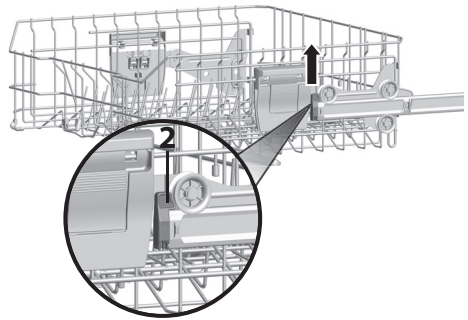

Nadat de bovenste korf is geplaatst, moet de korfblokkering **2** weer worden aangebracht..

- Plaats de bakplaten.
  - Dankzij de Easy-pennen wordt een goede stabiliteit gegarandeerd.



## Bestekmand



**Plaats messen en bestek met spitse en scherpe delen zo in de bestekmand dat deze delen niet uitsteken (met de punt naar beneden) om verwondingen te voorkomen.**



Messen en bestek met spitse en scherpe delen kunnen ook horizontaal in de bovenste korf worden gelegd.

De bestekmand kan op een willekeurige plaats over de pennen in de onderste korf worden geplaatst.

- ▶ Verdeel het bestek losjes en met het handvat naar beneden over de vakjes van de bestekmand. Let daarbij op dat de lepels niet in elkaar liggen.

De meegeleverde opzetstukken **1** voorkomen het in elkaar liggen van bestek, droogvlekken en het doorvallen van klein bestek (bijv. theelepels).

- ▶ Plaats de opzetstukken op de bestekmand.

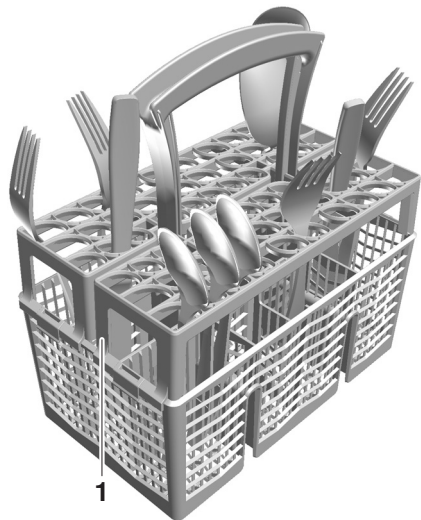



## 5.5 Afwasmiddel vullen

### Poeder

- Open het afwasmiddelreservoir door de sluiting in de richting van de pijl te drukken.
- Doe het afwasmiddel in het reservoir.
  - Doseer volgens de gegevens van de afwasmiddelfabrikant.
  - Neem de markering **1** «20 en 30 ml» in acht.
  - Doe bij sterke vervuiling ca. 1 eetlepel afwasmiddel in de voorspoelruimte **2**.

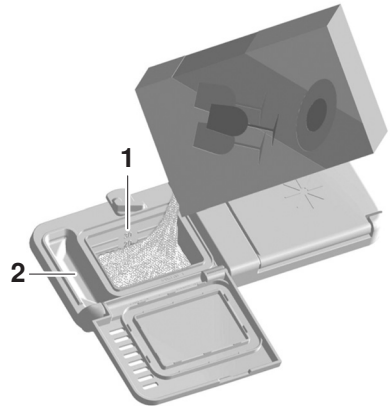
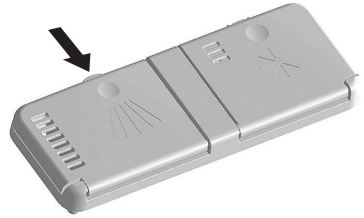

- Sluit het deksel.

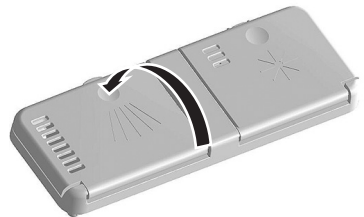

### Tab

- Leg de tab **3** plat in het doseerbakje.

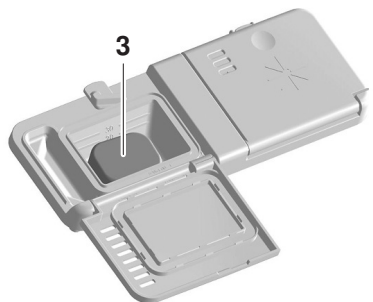

### Keuze afwasmiddel



**Gebruik in geen geval handafwasmiddelen. Die een hebben sterke schuimwerking en kunnen functiestoringen veroorzaken.**

**De op de verpakking afgedrukte doseringsvoorschriften moeten precies aangehouden worden. Te hoge dosering kan tot schade aan het toestel leiden.**

- ▶ Gebruik alleen afwasmiddelen die geschikt zijn voor vaatwasmachines.
- De klantendienst van de afwasmiddelfabrikant helpt u graag verder bij problemen (bv. met afwasmiddeldosering).
- Tabs kunnen bij afwastemperaturen onder 55 °C eventueel slecht oplossen, wat het afwasresultaat negatief kan beïnvloeden.

### Gebruik van gecombineerde reinigingsmiddelen (tabs/poeder *all in 1*)

Bij het gebruik van gecombineerde reinigingsmiddelen, die het gebruik van spoelglansmiddel en regenererzout overbodig moeten maken, dient u de volgende aanwijzingen in acht te nemen:

- Met behulp van de gebruikersinstelling **R i n 1** worden de programma's en displays aan het afwasmiddel aangepast.
- Als de bijvulindicator **S** of  brandt, moet gewoon regenererzout of spoelglansmiddel bijgevoerd worden.
- Gebruik conventionele reinigingsmiddelen als het reinigings- of droogresultaat niet bevredigend is. Vul de reservoirs voor regenererzout en spoelglansmiddel.

Wijzig de gebruikersinstellingen in **R i n 0**. Voor reclamaties kunt u contact opnemen met de fabrikant van het afwasmiddel.

## 5.6 Programma kiezen

- Druk toets  zo vaak in tot het gewenste programmasymbool knippert.



Als in de display  wordt weergegeven, is de kinderbeveiliging actief. Zie voor verdere bediening **BEDIENING BIJ GEACTIVEERDE KINDERBEVEILIGING**.

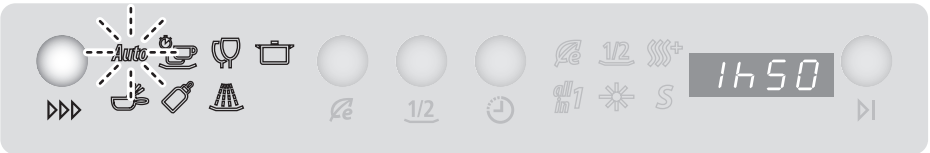



- Sluit de toesteldeur.
  - Het programma start onmiddellijk.
  - Het Function Light brandt.



Als de toesteldeur na de programmakeuze niet binnen 15 seconden wordt gesloten, verdwijnen alle invoeren en symbolen en wordt de display donker. Bovendien klinkt er een tweevoudig geluidssignaal. De programmakeuze moet opnieuw worden gestart. De programmakeuze kan door het indrukken van de toets  te allen tijde worden afgebroken.

## 5.7 Ecoprogramma kiezen

- Druk toets  in als het toestel uitgeschakeld is.
  -  knippert.

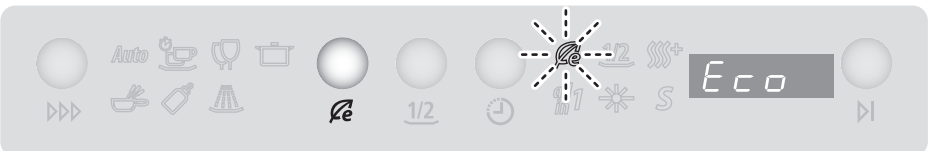

- Sluit de toesteldeur.
  - Het programma start onmiddellijk.
  - Het Function Light brandt.

## 5.8 Extra functies kiezen

Na de programmakeuze kunnen binnen 15 seconden, terwijl het programmasymbool knippert, extra functies worden gekozen.

- ▶ Druk op de toets voor extra functies.
  -  brandt (voorbeeld).

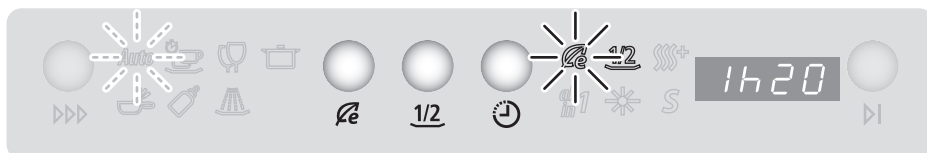



- ▶ Sluit de toesteldeur.
  - Het programma start onmiddellijk.

 Bij de programma's  en  kan de extra functie  niet worden gekozen.

### Energiebesparing

Deze extra functie reduceert het energieverbruik met ca. 10%.

- ▶ Druk toets  in als het programmasymbool knippert.
  -  brandt.
- ▶ Door de toets  herhaaldelijk in te drukken, wordt de extra functie gewist.

### Partiële lading

Met deze extra functie wordt de hoeveelheid water aan de kleinere lading aangepast.

- ▶ Druk toets 1/2 in als het programmasymbool knippert.
  - 1/2 brandt.
- ▶ Door de toets 1/2 herhaaldelijk in te drukken, wordt de extra functie gewist.

## 5.9 Extra functie opslaan

Door het opslaan van een extra functie is deze automatisch actief bij iedere programmakeuze.

- Houd de toets voor extra functies 5 seconden ingedrukt.
  - De keuze wordt opgeslagen.
- Door de toets nogmaals 5 seconden ingedrukt te houden, kan de opslag ongedaan worden gemaakt.





Als bevestiging van het opslaan en het ongedaan maken van de opslag knippert het betreffende symbool kort en klinkt er een geluidssignaal.

## 5.10 Uitgestelde start

Met de uitgestelde start kan er in daluren afgewassen worden (bijv. met een laag stroomtarief). Het instelbereik ligt tussen 1 en 24 uur. De laatst ingegeven startuitsteltijd wordt als voorstel aangegeven.

### Instellen

- ▶ Kies een programma en de extra functie «Uitgestelde start».
- ▶ Druk toets  zo vaak in tot de gewenste startuitsteltijd in de display staat, bijv.: .
- ▶ Sluit de toesteldeur.
  - De ingestelde startuitsteltijd wordt teruggeteld.



Tijdens de startuitsteltijd kan alsnog vaatwerk worden ingeruimd.

Na afloop van de ingestelde startuitsteltijd start het gekozen programma automatisch.



Aan het einde van het programma klinkt geen geluidssignaal.

### Wissen

- ▶ Open de toesteldeur.
- ▶ Druk toets  zo vaak in of houd hem ingedrukt tot de uitgestelde start is teruggezet en de programmaduur wordt weergegeven.
- ▶ Sluit de toesteldeur.
  - Het gekozen programma start.

## 5.11 Programma onderbreken



**Het vaatwerk en het water kunnen heet zijn. Let op, verbrandingsgevaar!**

- Open de toesteldeur voorzichtig.
  - Het programma is onderbroken.
  - Het programmasymbool knippert.



Nadat de toesteldeur is gesloten, zijn bij hogere watertemperaturen maximaal 5 opstartgeluiden met korte pauzes te horen. Daarmee wordt de temperatuur op een zuinige manier gelijkmatig verdeeld.

## 5.12 Programma voortijdig afbreken



**Het vaatwerk en het water kunnen heet zijn. Let op, verbrandingsgevaar!**

- Open de toesteldeur voorzichtig.
  - Het programma is onderbroken.
  - Het programmasymbool knippert.
- Houd toets **▶|** 2 seconden ingedrukt.
  - Het water wordt weggepompt.
  - Display: **0h00**
  - klinkt er een vijfvoudig geluidssignaal.
  - De symbolen verdwijnen en de display wordt donker.

### 5.13 Einde programma

Aan het einde van een programma:

- klinkt er een vijfvoudig geluidssignaal.
- knippert het Function Light ca. 60 minuten (drogen).
- klinkt er na het drogen een lang geluidssignaal.



Om het vaatwerk beter te laten drogen, draait de ventilator nog door. De toesteldeur mag niet worden geopend totdat het Function Light dooft en er een lang geluidssignaal klinkt. Na het drogen bevindt het toestel zich in de stand-by-energiebesparingsmodus.

#### Uitruimen

- Ruim het vaatwerk uit of laat het in het toestel staan totdat u het weer gebruikt.



Ruim eerst de onderste korf uit.



- Controleer het zeefstelsysteem regelmatig en reinig het indien nodig.



## 5.14 Bediening bij geactiveerde kinderbeveiliging

Als de kinderbeveiliging geactiveerd is, moet deze voor de programmakeuze eerst worden uitgeschakeld door tegelijkertijd op twee toetsen te drukken. Na het **ACTIVEREN VAN HET PROGRAMMA**, kunnen de verdere bedieningsstappen (zoals beschreven in de vorige paragrafen) worden uitgevoerd.

### Activeren van het programma

- Open de toesteldeur.
  - Display: 
- Houd toets **▶▶▶** (voor het ecoprogramma toets ) ingedrukt en druk bovendien toets **▶|** in.
  - Het programma is geactiveerd.



De verdere bediening kan tot de start van het programma worden uitgevoerd zonder rekening te houden met de kinderbeveiliging.

## 6 Verzorging en onderhoud

### 6.1 Binnenruimte reinigen

Bij de juiste afwasmiddeldosering reinigt de binnenruimte zichzelf. Wij adviseren het toestel twee keer per jaar te reinigen met machineonderhoudsmiddel.



De gebruiksaanwijzing van het machineonderhoudsmiddel moet absoluut in acht genomen worden. Machineonderhoudsmiddelen hebben meestal alleen een reinigende werking bij hogere temperaturen. Daarom adviseren wij het programma  te kiezen.

### 6.2 Buitenkant reinigen

- ▶ Gebruik in geen geval schurende of zeer zure reinigingsmiddelen.
- ▶ Krassende schuursponsjes, staalwol, etc. mogen niet worden gebruikt. Deze beschadigen het oppervlak.
- ▶ Verwijder vuil of resten van reinigingsmiddelen onmiddellijk.
  - Reinigingsmiddelen: handafwasmiddel, glasreiniger
- ▶ Reinig het oppervlak alleen met een zachte, vochtige doek – bij metalen oppervlakken in slijprichting. Wrijf het vervolgens droog met een zachte doek.
- ▶ Reinig het bedieningspaneel met een vochtige doek en wrijf het daarna droog.
  - Reinigingsmiddelen: handafwasmiddel, glasreiniger
- ▶ Reinig de pakking en de randen van de deur regelmatig met een zachte, vochtige doek.

### 6.3 Zeefstelsysteem reinigen



**Reinig de ruimte onder het zeefstelsysteem uitsluitend met zachte materialen. Gebruik nooit metalen voorwerpen.**

**Een niet correct geplaatst zeefstelsysteem kan leiden tot storingen aan het toestel.**

Een vervuild zeefstelsysteem kan de waterafvoer bemoeilijken en leiden tot een onbevredigend reinigingsresultaat. Controleer en reinig het zeefstelsysteem daarom regelmatig.

- Open de toesteldeur en trek de onderste korf naar buiten.
- Draai de fijne zeef **1** tegen de klok in los en neem het zeefstelsysteem eruit.
- Open de grove zeef **2** door op de sluitklep **3** te drukken en reinig het zeefstelsysteem met een borstel onder stromend water.
- Verwijder grove resten.
- Plaats het zeefstelsysteem terug en draai de fijne zeef **1** met de klok mee tot de aanslag.

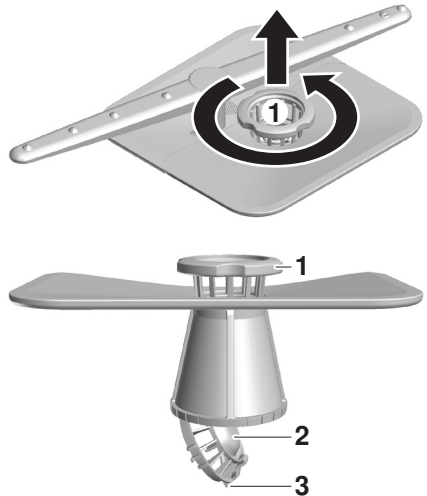

## 6.4 Sproeiarmen reinigen

Als het afwasresultaat niet bevredigend is of als het afwasmiddel niet volledig wordt weggewassen, kan het zijn dat de sproeiers van de sproeiarm zijn verstopt.

### Bovenste sproeiarm

- Trek de bovenste korf helemaal naar buiten.
- Draai de bajonetsluiting **1** tegen de klok in en verwijder hem.
- Trek de sproeiarm **2** van de rotatieas en spoel hem goed uit onder stromend water.
- Controleer de sproeikoppen.

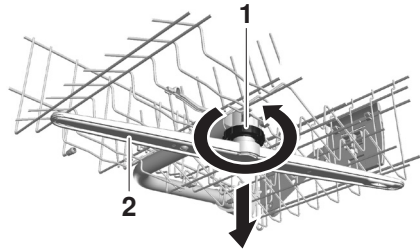

### Onderste sproeiarm

- Pak de sproeiarm **3** in het midden vast en trek hem met kracht omhoog.
- Spoel de sproeiarm goed uit onder stromend water.
- Controleer de sproeikoppen.

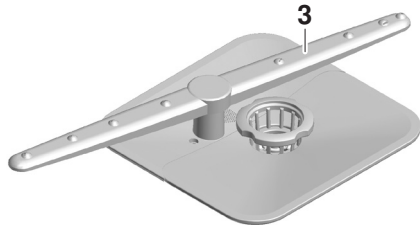

Reinig het zeefstelsel en de grove zeef tegelijkertijd, zie **ZEEFSYSTEEM REINIGEN**.

## 6.5 Regeneerzout bijvullen



### Doe nooit afwasmiddel in het zoutreservoir!

Als het zoutreservoir leeg is, brandt de bijvulindicator **S** tijdens de programmakeuze en aan het einde van het programma.

- Open de toesteldeur, trek de onderste korf naar buiten en neem hem er indien mogelijk uit.
- Open het deksel van zoutreservoir door het handvat omhoog te trekken.
- Vul het reservoir bij de eerste ingebruikneming eerst met ca. 1,5 l water. Voeg daarna 1 kg gebruikelijk regeneerzout toe. Het is mogelijk dat de afvoerpomp daarbij kort wordt ingeschakeld.
- Verwijder zoutresten van de rand van het zoutreservoir.
- Druk het deksel dicht tot de knip vastklikt.
- Kies programma  zonder vaatwerk om het toestel te beschermen tegen corrosie door eventuele zoutresten.



Bij de eerste ingebruikneming kan de bijvulindicator **S** nog tijdens meerdere afwasbeurten oplichten. **S** dooft zodra de zoutconcentratie in het reservoir gelijkmatig is verdeeld (na ca. 10 afwasbeurten).

### Globaal regeneerzoutverbruik

| Toevoerwater  | °fH | 0-5   | 6-10  | 11-15 | 16-20 | 21-25 | 26-30 | 31-35 |
|---|-----|-------|-------|-------|-------|-------|-------|-------|
|   | °dH | 0-3   | 4-6   | 7-9   | 10-12 | 13-14 | 15-16 | 17-19 |
| <b>1 kg zout is voldoende voor ca. afwasbeurten</b> |     | -     | 680   | 360   | 250   | 150   | 125   | 100   |
| Toevoerwater  | °fH | 36-40 | 41-50 | 51-60 | 61-70 | 71-80 | 81-99 |       |
|   | °dH | 20-22 | 23-27 | 28-32 | 33-38 | 39-45 | 46-65 |       |
| <b>1 kg zout is voldoende voor ca. afwasbeurten</b> |     | 85    | 60    | 45    | 35    | 28    | 20    |       |

## 6.6 Spoelglansmiddel bijvullen



**Doe nooit afwasmiddel in het spoelglansmiddelreservoir.**  
**Veeg gemorst spoelglansmiddel af (gevaar voor schuimvorming en de storingsmeldingen R 0, R 2).**  
**Neem de veiligheidsvoorschriften en waarschuwingen van de fabrikant in acht.**

Het spoelglansmiddel zorgt ervoor dat het laatste spoelwater (glansspoelen) wegstroomt zonder druppels achter te laten. Het spoelglansmiddel wordt automatisch gedoseerd uit het reservoir in de toesteldeur.

Als het spoelglansmiddelreservoir leeg is, brandt de bijvulindicator ✱ tijdens de programmakeuze en aan het einde van het programma.

- Open het spoelglansmiddelreservoir door de sluiting in de richting van de pijl te drukken.
- Vul het spoelglansmiddel bij tot de markering «max.» (1,3 dl is voldoende voor ongeveer 35 afwasbeurten).
- Sluit het scharnierdeksel.
- Veeg gemorst spoelglansmiddel af.

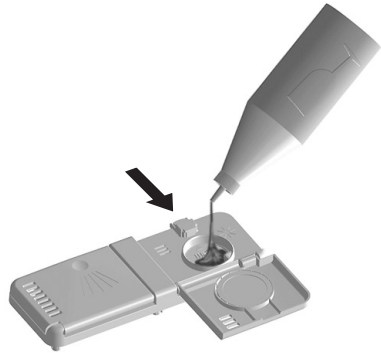

## 6.7 Filterzeef reinigen



**Laat de reiniging van de filterzeef uitsluitend uitvoeren door deskundigen. Bij een ondeskundige uitvoering bestaat er gevaar voor overstroming!**

De ingebouwde filterzeef in de wateraansluiting kan door kalkafzettingen, roest of vreemde voorwerpen verstopt raken.

Dit kan leiden tot storingsmelding **A 9**.

- Draai de waterkraan dicht.
- Maak de schroefverbinding **1** los met behulp van een pijptang.
- Verwijder de filterzeef **2** met een punttang en reinig of vervang hem.
- Reinig de pakking **3**.
- Plaats de filterzeef **2** en de pakking **3** terug en schroef de schroefverbinding **1** aan de waterkraan vast.
- Open de waterkraan en controleer de dichtheid.

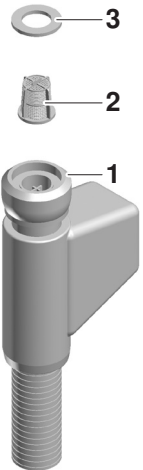

## 7 Storingen zelf verhelpen

Hierna worden storingen behandeld die met behulp van de beschreven stappen eenvoudig zelf verholpen kunnen worden. Als het om een andere storing gaat of als de storing niet verholpen kan worden, bel dan de service.





Noteer, voordat u de service belt, de storingsmelding en het FN-nummer.

### Storingsmeldingen door middel van een geluidssignaal

- Bij storingen klinkt er gedurende 1 minuut een geluidssignaal.
- Storingsmeldingen door middel van een geluidssignaal klinken ook als het geluidssignaal in de GEBRUIKERSINSTELLINGEN is uitgeschakeld.
- Gedetailleerde informatie over de actuele storing wordt weergegeven in de display.

### 7.1 Wat te doen als...

...  wordt weergegeven

| Mogelijke oorzaak   | Oplossing   |
|---|---|
| <ul style="list-style-type: none"><li>• Sterk schuimend afwasmiddel gebruikt.</li><li>• Gemorst spoelglansmiddel.</li><li>• Handafwasmiddel gebruikt.</li></ul> | <ul style="list-style-type: none"><li>➤ Veeg gemorst spoelglansmiddel af met een doek.</li><li>➤ Vernietig het schuim met ca. 1 dl azijn.</li><li>➤ Druk de toets  in om de storingsmelding te bevestigen.</li><li>➤ Kies programma .</li></ul> |



... **A 2** wordt weergegeven

| Mogelijke oorzaak  | Oplossing   |
|--|---|
| <ul style="list-style-type: none"> <li>• Zeefstelsysteem verstopt.</li> <li>• Afvoerslang geknikt.</li> <li>• Afvoerpomp of sifon verstopt.</li> <li>• Bovenmatige schuimvorming door gemorst spoelglansmiddel.</li> </ul> | <ul style="list-style-type: none"> <li>➤ Verhelp de storing.</li> <li>➤ Druk de toets <b>▶</b> in om de storingsmelding te bevestigen.</li> <li>➤ Start het programma opnieuw.</li> </ul> |

... **A 9** wordt weergegeven

| Mogelijke oorzaak   | Oplossing  |
|---|--|
| <ul style="list-style-type: none"> <li>• Waterkraan gesloten.</li> <li>• Filterzeef in de toevoer verstopt.</li> <li>• Onderbreking van de watertoevoer.</li> <li>• Te lage waterdruk.</li> </ul> | <ul style="list-style-type: none"> <li>➤ Verhelp de storing of wacht tot de watertoevoer is hersteld.</li> <li>➤ Druk de toets <b>▶</b> in om de storingsmelding te bevestigen.</li> <li>➤ Start het programma opnieuw.</li> </ul> |

... wisselend **F 8** / **E 18** wordt weergegeven

| Mogelijke oorzaak  | Oplossing   |
|--|---|
| <ul style="list-style-type: none"> <li>• Toevoerwater is warmer dan 79 °C (warmwateraansluiting).</li> </ul> | <ul style="list-style-type: none"> <li>➤ Laat de temperatuur van het toevoerwater verlagen door een sanitairmonteur.</li> </ul> |

... wisselend **F** \_ \_ / **E** \_ \_ wordt weergegeven

| <b>Mogelijke oorzaak</b>   | <b>Oplossing</b>   |
|--|--|
| <ul style="list-style-type: none"><li>• Verschillende situaties kunnen leiden tot een «F»-melding.</li></ul> | <ul style="list-style-type: none"><li>➤ Druk de toets <b>▶I</b> in om de storingsmelding te bevestigen.</li></ul> <p>Indien de storingsmelding niet verdwijnt:</p> <ul style="list-style-type: none"><li>➤ Onderbreek de stroomtoevoer voor ca. 1 minuut.</li><li>➤ Schakel de stroomtoevoer weer in.</li><li>➤ Druk de toets <b>▶I</b> in om de storingsmelding te bevestigen.</li><li>➤ Start het programma opnieuw.</li><li>➤ Indien de storing opnieuw verschijnt, noteer dan de storingsmelding en het FN-nummer.</li><li>➤ Sluit de waterkraan en onderbreek de stroomtoevoer.</li><li>➤ Bel de service.</li></ul> |

## ... wisselend U -- / E -- wordt weergegeven

| Mogelijke oorzaak  | Oplossing   |
|--|---|
| <ul style="list-style-type: none"> <li>• Incorrecte elektrische aansluiting.</li> <li>• Overspanning.</li> </ul> | <ul style="list-style-type: none"> <li>➤ Druk de toets ► in om de storingsmelding te bevestigen.</li> </ul> <p>Indien de storingsmelding niet verdwijnt:</p> <ul style="list-style-type: none"> <li>➤ Onderbreek de stroomtoevoer voor ca. 1 minuut.</li> <li>➤ Schakel de stroomtoevoer weer in.</li> <li>➤ Druk de toets ► in om de storingsmelding te bevestigen.</li> <li>➤ Start het programma opnieuw.</li> <li>➤ Indien de storing opnieuw verschijnt, noteer dan de storingsmelding en het FN-nummer.</li> <li>➤ Onderbreek de stroomtoevoer.</li> <li>➤ Laat de elektrische installatie nakijken door een deskundige.</li> </ul> |

## ... ---- wordt weergegeven

| Mogelijke oorzaak   | Oplossing  |
|---|--|
| <ul style="list-style-type: none"> <li>• Kinderbeveiliging ingeschakeld.</li> </ul> | <ul style="list-style-type: none"> <li>➤ Zie voor verdere bediening <b>BEDIENING BIJ GEACTIVEERDE KINDERBEVEILIGING.</b></li> </ul> <p>of</p> <ul style="list-style-type: none"> <li>➤ Schakel de kinderbeveiliging uit, zie <b>GEBRUIKERSINSTELLINGEN.</b></li> </ul> |



## ... het toestel niet start

- Sluit de toesteldeur.
- Steek de stekker in het stopcontact.
- Controleer de zekeringen.
- Neem 'Bediening bij geactiveerde kinderbeveiliging' in acht.

### ... het vaatwerk niet schoon wordt

- Kies een krachtiger programma.
- Deel de lading van de vaatkorven anders in; let daarbij met name op sproeischaaduw.
- Reinig het zeefsysteem en zet deze er op de juiste wijze in.
- Controleer of sproeiarmen zijn geblokkeerd of vervuild.
- Zorg voor een juiste dosering van het afwasmiddel of gebruik een ander afwasmiddel.
- Stel de waterhardheid correct in.
- Vul regenererzout bij.

### ... er witte aanslag op het vaatwerk achterblijft

- Vul het regenererzout bij en kies daarna het programma  zonder vaatwerk.
- Doseer het afwasmiddel nauwkeurig of gebruik ander afwasmiddel.
- Vul het spoelglansmiddel bij.
- Stel de spoelglansmiddeldosering hoger in.
- Indien er geen **all in 1**-afwasmiddel wordt gebruikt, moet in de **GEBRUIKERSINSTELLINGEN**  worden ingesteld.

### ... er vegen, strepen of melkachtige vlekken op het vaatwerk achterblijven

- Stel de spoelglansmiddeldosering lager in.
- Indien er geen **all in 1**-afwasmiddel wordt gebruikt, moet in de **GEBRUIKERSINSTELLINGEN**  worden ingesteld.

### ... het vaatwerk nat is en niet glanst of droogvlekken bevat

- Vul het spoelglansmiddel bij.
- Stel de spoelglansmiddeldosering hoger in.
- Open de toesteldeur aan het einde van een programma pas als er een lang geluidssignaal klinkt en het Function Light dooft.
- Indien er geen **all in 1**-afwasmiddel wordt gebruikt, moet in de **GEBRUIKERSINSTELLINGEN**  worden ingesteld.

### **... er roestvlekken op de vaat achterblijven**

Het gaat om roest afkomstig van bestek, pannen, uit de waterleiding, etc. Het toestel is gemaakt van roestvrij staal.

- Kies het programma  zonder vaatwerk, nadat u het regenererzout heeft bijgevoerd.

### **... afwasmiddelresten in het toestel blijven kleven**

- Controleer of sproeiarmen zijn geblokkeerd of vervuild.
- Gebruik een ander afwasmiddel.
- Controleer het klepje van het afwasmiddelbakje.

### **... de tijdsindicatie aan het begin van het programma of tijdens het afwasproces tot 4 minuten stil blijft staan**

- De waterontharder wordt na het regenererproces weggespoeld.
- De programmaduur en de tijdsindicatie passen zich aan de vervuilingsgraad van de vaat aan.

### **... de vaatwerkkorf en de kunststofdelen in het toestel verkleuren**

Er is vaatwerk met kleur afgeevende etensresten (bv. tomaten- of currysaus) afgewassen. De verkleuring kan na enkele afwasbeurten weer afnemen.

### **... het toestel begint te geuren**

- Reinig het zeefstelsel.
- Laat het programma  met afwasmiddel lopen.
- Kies een krachtiger programma.
- Vul voldoende regenererzout bij.

## 7.2 Stroomonderbreking

Bij een stroomonderbreking:

- wordt het lopende programma onderbroken. Nadat de stroomonderbreking is verholpen, wordt het programma voortgezet.
- wordt de storingsbewaking onderbroken.

## 8 Tips rondom de afwas

### Vaatwerk

Niet elk vaatwerk is geschikt voor machinale reiniging.

- Servies van hout of kunststof dat gevoelig is voor logen en/of warmte, evenals kunstobjecten, dienen met de hand te worden gereinigd.
- Opdrukken op glas en porselein zijn slechts beperkt resistent en kunnen na verloop van tijd vervagen of loslaten.
- Keramiek en aardewerk zijn geneigd te scheuren en splinters af te geven.
- Voorwerpen van zilver, koper en tin kunnen bruin of zwart worden.
- In geslepen en dikke kristallen glazen en schalen kunnen spanningen ontstaan die tot breuken leiden.
- Afhankelijk van het soort glas en het afwasmiddel kunnen vertroebelingen ontstaan die niet meer verwijderd kunnen worden. Vraag bij uw glasleverancier na of het glas geschikt is voor de vaatwasmachine.
- Aluminium heeft de neiging vlekken te vormen en kan het vaatwerk schaden (vlekken op porselein). Was aluminium voorwerpen bij voorkeur apart af.

### Algemeen

- Plaats glazen zo dat ze elkaar niet aanraken. Zo voorkomt u schade en watervlekken.
- Overlaad de korven niet.
- Hol vaatwerk zoals kopjes, glazen, pannen, etc. moeten met de opening naar beneden worden geplaatst, zodat het water kan wegstromen.
- U bespaart energie, water en afwasmiddel door de capaciteit van de machine ten volle te benutten.
- Wanneer vetfilters van afzuigkappen afgewassen worden, is de maximale afwasmiddeldosering nodig.
  - Kies programma .

## 9 Accessoires en reserveonderdelen

Bij bestellingen het modelnummer van het toestel en een nauwkeurige omschrijving van de toebehoren of het reserveonderdeel aangeven.

### Toebehoren

Bestekmand «klein»

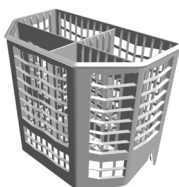

Kopjesrek

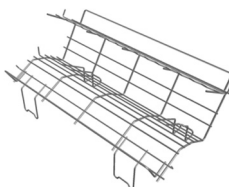

Vario-bestekrek

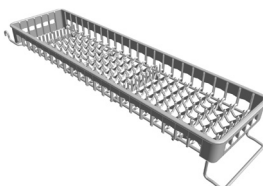

Legborden

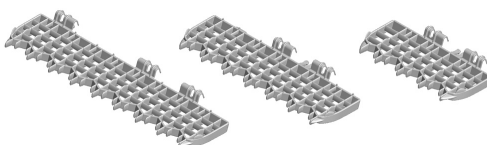

Set Easy-pennen (4 stuks)





## Reserveonderdelen

Pakking / filterzeef voor Aqua-Stop

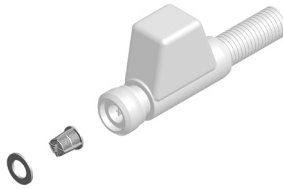

Zeefstelsysteem

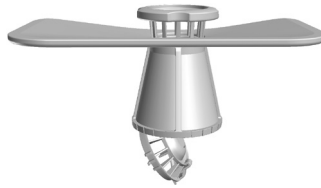

## 10 Technische gegevens

### Uitwendige afmetingen

|                                       | SMS 55 | SMS 55<br>Grote ruimte | EURO 60   | EURO 60<br>Grote ruimte |
|---------------------------------------|--------|------------------------|-----------|-------------------------|
| Hoogte (met glijplaat) [cm]:          | 75,9   | 82,4                   | 75,9      | 82,4                    |
| Hoogte (met verstelbare sokkel) [cm]: | -      | 84,5–89,0              | 78,0–89,8 | 84,5–96,3               |
| Breedte [cm]:                         | 54,6   | 54,6                   | 59,6      | 59,6                    |
| Diepte [cm]:                          | 57,2   | 57,2                   | 57,2      | 57,2                    |
| Gewicht [kg]:                         | 42     | 44                     | 42        | 44                      |

### Omgevingstemperatuur

Minimale omgevingstemperatuur: +5 °C

### Sanitair aansluiting

Koud of warm water tot 60 °C: G $\frac{3}{4}$ "  
Toegestane druk watertoevoer: 0,1–1,0 MPa (1–10 bar)  
Max. pomphoogte van de afvoer: 1,2 m

### Elektrische aansluiting

► Zie serviceplaatje

### Veiligheidsconcept

Zolang de stroomtoevoer gegarandeerd is, wordt het toestel door de elektronische besturing bewaakt. Optredende storingen worden door de storingsmeldingen aangegeven.

### Overstromingsbeveiliging



**De overstromingsbeveiliging werkt bij stroomuitval niet. Sluit daarom de waterkraan als u het toestel voor langere tijd niet gebruikt.**

De elektronische besturing bewaakt het waterpeil in het toestel. In geval van een storing wordt de afvoerpomp ingeschakeld en de watertoevoer geblokkeerd.

## 10.1 Aanwijzingen voor onderzoeksinstituten (SMS 55)

|                                |  |
|--------------------------------|--|
| Capaciteit:                    | 12 maatcouverts (SMS 55)   |
| Sortering:                     | Zie onderstaande afbeeldingen  |
| Hoeveelheid<br>afwasmiddel:    | Doe 5 g referentiereiniger op de plaat aan de<br>binnenkant van de deur en<br>25 g in het afwasmiddelreservoir |
| Spoelglansmiddel-<br>dosering: | Stand 10   |
| Declaratieprogramma:           | Ecoprogramma                  |



Na het einde van een programma schakelt het toestel automatisch «UIT» en wordt het opgenomen vermogen tot 0,0 Watt gereduceerd.

### Bovenste korf (vervuilingstype)

|             |                                    |
|-------------|------------------------------------|
| <b>T</b>    | 12 kopjes (thee)                   |
| <b>UT</b>   | 12 schoteltjes (thee)              |
| <b>G</b>    | 12 glazen (melk)                   |
| <b>DT</b>   | 5 dessertborden (ei)               |
| <b>m S</b>  | 1 middelgrote schaal<br>(spinazie) |
| <b>kl S</b> | 1 kleine schaal (spinazie)         |

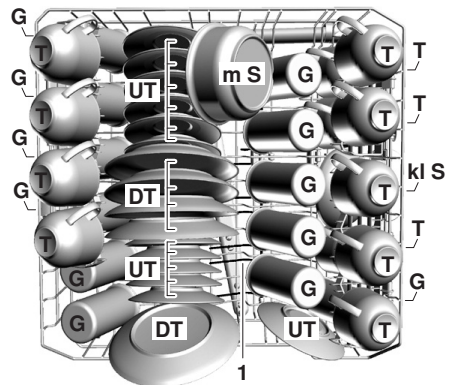

- Breng de korf helemaal naar beneden.
- Plaats de legborden in de bovenste stand.
- Klap de glazenhouder **1** (voorste helft) naar beneden.
- Plaats de kopjes **T** links op het legbord boven de openingen tussen de glazen **G**.
- Plaats de middelgrote schaal **m S** op zijn kant in de glazenhouder.

**Onderste korf (vervuilingstype)**

- ET1** 6 borden (ei)
- ET2** 6 borden (gehakt)
- ST** 12 soepborden (havermoutpap)
- DT1** 6 dessertborden (spinazie)
- DT2** 1 dessertbord (ei)
- g S** 1 grote schaal (gehakt)
- P** 1 ovale schotel (margarine)

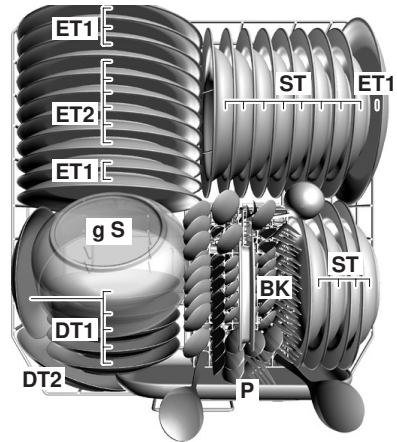

**Bestekmand BK (vervuilingstype)**

- Tlf** 12 theelepels (schoon)
- Dlf** 12 dessertlepels (schoon)
- Slf** 12 soeplepels (havermoutpap)
- M** 12 messen (schoon)
- G** 12 vorken (ei)
- SL** 2 opscheplepels (schoon)
- SG** 1 opschepvork (schoon)
- SK** 1 juslepel/pollepel (schoon)



**achterkant (3 vakken)**

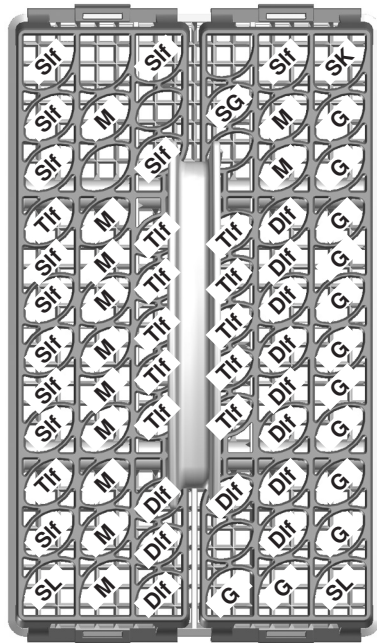

**voorkant (2 vakken)**

- Plaats het bestek verticaal, zonder dat het elkaar aanraakt.
- Plaats **SL** en **SK** schuin in de bestekmand (zie afbeelding).

## 10.2 Aanwijzingen voor onderzoeksinstituten (EURO 60)

|                                |  |
|--------------------------------|--|
| Capaciteit:                    | 13 maatcouverts (EURO 60)  |
| Sortering:                     | Zie onderstaande afbeeldingen  |
| Hoeveelheid<br>afwasmiddel:    | Doe 5 g referentiereiniger op de plaat aan de<br>binnenkant van de deur en<br>27,5 g in het afwasmiddelreservoir |
| Spoelglansmiddel-<br>dosering: | Stand 10   |
| Declaratieprogramma:           | Ecoprogramma                    |



Na het einde van een programma schakelt het toestel automatisch «UIT» en wordt het opgenomen vermogen tot 0,0 Watt gereduceerd.

### Bovenste korf (vervuilingstype)

|              |                                    |
|--------------|------------------------------------|
| <b>T</b>     | 13 kopjes (thee)                   |
| <b>UT</b>    | 13 schoteltjes (thee)              |
| <b>G, G1</b> | 13 glazen (melk)                   |
| <b>DT</b>    | 5 dessertborden (ei)               |
| <b>m S</b>   | 1 middelgrote schaal<br>(spinazie) |
| <b>kl S</b>  | 1 kleine schaal (spinazie)         |

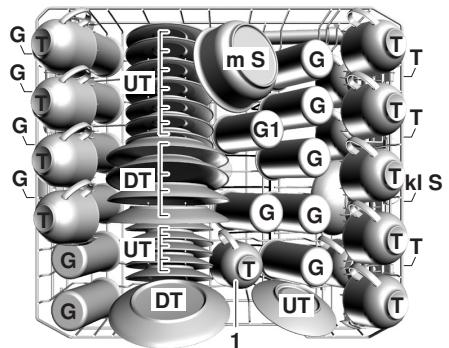

- Breng de korf helemaal naar beneden.
- Plaats de legborden in de bovenste stand.
- Klap de glazenhouder **1** (voorste helft) naar beneden.
- Plaats de kopjes **T** links op het legbord boven de openingen tussen de glazen **G**.
- Plaats de middelgrote schaal **m S** op zijn kant in de glazenhouder.
- Plaats **G1** op de glazenhouder **1**.

**Onderste korf (vervuilingstype)**

- ET1** 6 bordes (ei)
- ET2** 6 bordes (gehakt)
- ET3** 1 bord (bovenste helft ei/  
onderste helft gehakt)
- ST** 13 soepbordes (havermoutpap)
- DT1** 6 dessertbordes (spinazie)
- DT2** 1 dessertbord (ei)
- DT3** 1 dessertbord (rechter helft ei/  
linker helft spinazie)
- g S** 1 grote schaal (gehakt)
- P** 1 ovale schotel (margarine)

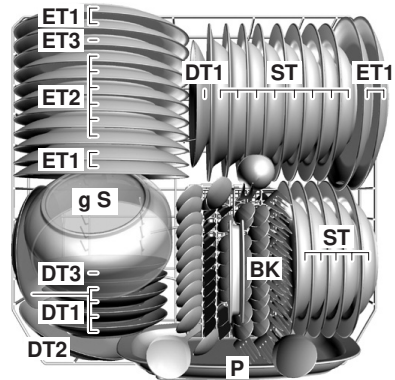

**Bestekmand BK (vervuilingstype)**

- Tlf** 13 theelepels (schoon)
- Dlf** 13 dessertlepels (schoon)
- Slf** 13 soeplepels (havermoutpap)
- M** 13 messen (schoon)
- G** 13 vorken (ei)
- SL** 2 opscheplepels (schoon)
- SG** 1 opschepvork (schoon)
- SK** 1 juslepel/pollepel (schoon)



**achterkant (3 vakken)**

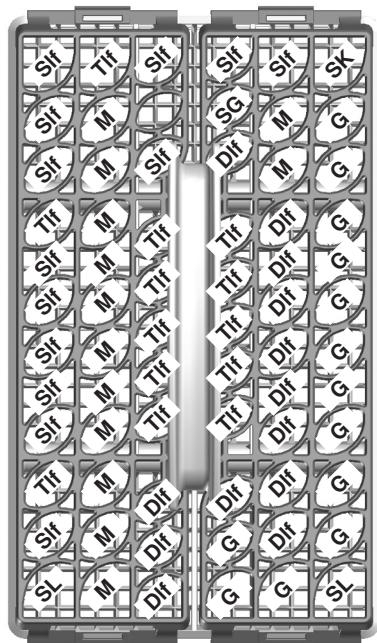

**voorkant (2 vakken)**

- Plaats het bestek verticaal, zonder dat het elkaar aanraakt.
- Plaats **SL** en **SK** schuin in de bestekmand (zie afbeelding).

### 10.3 Geluidsmeting

De meting dient conform de richtlijn IEC 60704 – beproevingscode voor de bepaling van luchtgeluid te worden uitgevoerd.



Neem de installatiehandleiding die met het toestel wordt meegeleverd in acht.

- Installeer het toestel (zie installatiehandleiding).
- Schroef de glijplaat bij de betreffende toestellen aan de voor- en achterkant vast aan de bodem.
- Leg de toevoerslang en de afvoerslang in de meetbehuizing en voer ze naar buiten (zie installatiehandleiding). Dicht de openingen rond de slangen en kabels conform de norm af.
- Breng een 19 mm dikke spaanplaat (dichtheid:  $> 750 \text{ kg/m}^3$ ) als decorplaat aan op de toesteldeur (zie installatiehandleiding). De decorplaat moet zich tot de bodem uitstrekken met een afstand (luchtspleet) van max. 2 mm. De zijdelingse afstand mag max. 2 mm bedragen. Daarom worden toestellen met een verstelbare sokkel zonder decorplaat gemonteerd.
- Om oneffenheden tussen de meetbehuizing en de bodem te compenseren, dient u eventuele spleten af te dichten.
- Zoals beschreven in de richtlijn wordt de meting uitgevoerd zonder reinigingsmiddel en spoelglansmiddel. Schakel de spoelglansmiddeldosering uit (zie **GEbruikersinstellingen**).
- Vul het zoutreservoir eerst volledig met water en voeg regenerierzout toe (zie **Verzorging en onderhoud**).
- Het toestel regenereert af en toe. Daarbij wordt de looptijd langer, wat geen significante invloed op de geluidsmeting heeft.
- Stel de waterhardheid in (zie **GEbruikersinstellingen**).

# 11 Afdanken

## Verpakking

- Het verpakkingsmateriaal (karton, plasticfolie PE en piepschuim EPS) is gemerkt en moet zomogelijk gerecycled worden en op een milieuvriendelijke manier verwijderd.

## Deïnstallatie

- Koppel het toestel los van de netstroom. Bij een vast gemonteerd toestel moet dit door een erkend elektricien worden uitgevoerd!

## Veiligheid

- Om ongevallen door ondeskundig gebruik te vermijden, met name door spelende kinderen, dient het toestel onbruikbaar te worden gemaakt.
- Trek de stekker uit het stopcontact, c. q. laat de aansluiting door een elektricien demonteren. Snij vervolgens het netsnoer van het toestel.
- Verwijder de deurvergrendeling of maak die onbruikbaar.

## Afdanken

- Het oude toestel is geen waardeloos afval. Door een juiste verwijdering kunnen de grondstoffen worden hergebruikt.
- Op het serviceplaatje van het toestel is het symbool  afgebeeld. Het wijst er op dat afdanken met het normale huishoudelijke afval niet toegelaten is.
- Het afdanken moet volgens de lokale voorschriften voor afvalverwerking gebeuren. Voor meer informatie over de behandeling, verwerking en recycling van het product kunt u zich wenden tot de verantwoordelijke instanties van uw gemeentebestuur, bij het plaatselijke recyclingcentrum voor huishoudelijk afval, of tot de handelaar bij wie u het toestel heeft gekocht.



## 12 Inhoud

### A

|  |    |
|--|----|
| Aanwijzingen voor onderzoeksinstituten |    |
| EURO 60 . . . . .                      | 69 |
| SMS 55 . . . . .                       | 67 |
| Afdanken . . . . .                     | 72 |
| Afwasmiddel «All in 1». . . . .        | 22 |
| Afwasprogramma . . . . .               | 43 |
| Automatisch. . . . .                   | 14 |

### B

|                                       |    |
|---------------------------------------|----|
| Bedieningselementen . . . . .         | 12 |
| Beschrijving van het toestel. . . . . | 10 |
| Bestekmand . . . . .                  | 40 |
| Binnenruimte reinigen . . . . .       | 50 |
| Bovenste korf laden. . . . .          | 33 |
| Buitenkant reinigen . . . . .         | 50 |

### D

|                             |    |
|-----------------------------|----|
| Deïnstallatie . . . . .     | 72 |
| Digitale display . . . . .  | 13 |
| Display. . . . .            | 13 |
| — . . . . .                 | 59 |
| A0 . . . . .                | 56 |
| A2 . . . . .                | 57 |
| A9 . . . . .                | 57 |
| F __/E __ . . . . .         | 58 |
| F8/E18 . . . . .            | 57 |
| U __/E __ . . . . .         | 59 |
| Display-elementen . . . . . | 12 |
| Drogen Plus. . . . .        | 27 |

### E

|                                  |        |
|----------------------------------|--------|
| Easy-pennen . . . . .            | 35     |
| Ecoprogramma . . . . .           | 14     |
| Kiezen . . . . .                 | 43     |
| Einde programma . . . . .        | 48     |
| Elektrische aansluiting. . . . . | 66     |
| Energiebesparing . . . . .       | 16, 44 |

|                             |        |
|-----------------------------|--------|
| Extra functie               |        |
| Energiebesparing . . . . .  | 16, 44 |
| Kiezen . . . . .            | 44     |
| Opslaan. . . . .            | 45     |
| Partiële lading . . . . .   | 16, 44 |
| Uitgestelde start . . . . . | 16, 46 |
| Extra functies. . . . .     | 12     |

### F

|                                |        |
|--------------------------------|--------|
| Fabricagenummer (FN) . . . . . | 56     |
| Fabrieksinstellingen           |        |
| Terugzetten . . . . .          | 30     |
| Filterzeef reinigen . . . . .  | 55     |
| FN (Fabricagenummer) . . . . . | 56     |
| Fondue/Raclette . . . . .      | 14, 17 |
| Function Light . . . . .       | 11, 13 |

### G

|                                  |        |
|----------------------------------|--------|
| Gebruikersinstellingen . . . . . | 19, 20 |
| Geldigheidsbereik . . . . .      | 2      |
| Geluidsmeting . . . . .          | 71     |
| Geluidssignaal. . . . .          | 13, 21 |
| Glas. . . . .                    | 14     |
| Glazenhouder . . . . .           | 34     |

### H

|                            |    |
|----------------------------|----|
| Hardheidsgraden. . . . .   | 25 |
| Hoogteverstelling. . . . . | 36 |
| Hygiëne. . . . .           | 14 |

### I

|                           |    |
|---------------------------|----|
| Ingebruikneming . . . . . | 5  |
| Intensief. . . . .        | 14 |

### K

|                                      |        |
|--------------------------------------|--------|
| Kinderbeveiliging                    |        |
| Activeren van het programma. . . . . | 49     |
| Instellen. . . . .                   | 23     |
| Kinderen in het huishouden. . . . .  | 7      |
| Klaprek . . . . .                    | 35, 38 |
| Kort programma . . . . .             | 14     |
| Korte handleiding . . . . .          | 76     |

|   |        |  |        |
|---|--------|--|--------|
| <b>L</b>                                |        |  |        |
| Legborden . . . . .                     | 34     | Tips voor het laden van de bovenste korf |        |
| <b>M</b>                                |        | Bovenste korf laden . . . . .            | 33     |
| Modelnr. . . . .                        | 2      | Easy-pennen . . . . .                    | 35     |
| <b>O</b>                                |        | Glazenhouder . . . . .                   | 34     |
| Onderhoud . . . . .                     | 50     | Hoogteverstelling . . . . .              | 36     |
| Onderste korf laden . . . . .           | 37     | Klaprek . . . . .                        | 35     |
| Opbouw van het toestel . . . . .        | 11     | Legborden . . . . .                      | 34     |
| Overstromingsbeveiliging . . . . .      | 66     | Tips voor het laden van de onderste korf |        |
| <b>P</b>                                |        | Bestekmand . . . . .                     | 40     |
| Partiële lading . . . . .               | 16, 44 | Klaprek . . . . .                        | 38     |
| Programma                               |        | Onderste korf laden . . . . .            | 37     |
| Kiezen . . . . .                        | 43     | Toebehoren . . . . .                     | 64     |
| Onderbreken . . . . .                   | 47     | Toepassingsbereik . . . . .              | 14     |
| Voortijdig afbreken . . . . .           | 47     | Type . . . . .                           | 2      |
| Programmaoverzicht . . . . .            | 14     | <b>U</b>                                 |        |
| Programmasymbolen . . . . .             | 12     | Uitgestelde start . . . . .              | 16, 46 |
| Programmatoetsen . . . . .              | 12     | Uitruimen . . . . .                      | 48     |
| Programmaverloop . . . . .              | 15     | Uitwendige afmetingen . . . . .          | 66     |
| <b>R</b>                                |        | <b>V</b>                                 |        |
| Regeneerzout bijvullen . . . . .        | 53     | Vaatwerk                                 |        |
| Reiniging                               |        | Laden . . . . .                          | 32     |
| Sproeiarmen . . . . .                   | 52     | Uitruimen . . . . .                      | 48     |
| Zeefstelsysteem . . . . .               | 51     | Veiligheid . . . . .                     | 72     |
| Reinigingsmiddelen «All in 1» . . . . . | 42     | Veiligheidsconcept . . . . .             | 66     |
| Reparatieservice . . . . .              | 75     | Veiligheidsvoorschriften                 |        |
| Reserveonderdelen . . . . .             | 65     | Bij kinderen in het huishouden . . . . . | 7      |
| <b>S</b>                                |        | Gebruik . . . . .                        | 7      |
| Sanitair aansluiting . . . . .          | 66     | Reglementair gebruik . . . . .           | 6      |
| Serviceplaatje . . . . .                | 75     | Voor de eerste ingebruikneming . . . . . | 5      |
| Spoelglansmiddel bijvullen . . . . .    | 54     | Verbruiksgegevens . . . . .              | 15     |
| Spoelglansmiddeldosering . . . . .      | 26     | Verpakking . . . . .                     | 72     |
| Sproeiarmen reinigen . . . . .          | 52     | Verzorging . . . . .                     | 50     |
| Storingen . . . . .                     | 56     | Voor de eerste ingebruikneming . . . . . | 5      |
| Stroomonderbreking . . . . .            | 9, 62  | Voorspoelen . . . . .                    | 14     |
| Symbolen . . . . .                      | 2      | <b>W</b>                                 |        |
| <b>T</b>                                |        | Warm water . . . . .                     | 28     |
| Technische gegevens . . . . .           | 66     | Watersaansluiting . . . . .              | 9      |
| Temperatuur . . . . .                   | 30     | Waterhardheid . . . . .                  | 24, 25 |
| Temperatuureenheid . . . . .            | 29     | <b>Z</b>                                 |        |
| Tips rondom de afwas . . . . .          | 63     | Zeefstelsysteem reinigen . . . . .       | 51     |

## 13 Reparatieservice



Met behulp van het hoofdstuk **STORINGEN ZELF VERHELPE**N kunt u kleine bedrijfsstoringen zelf verhelpen.

U bespaart zich het bestellen van een servicetechnicus en de daarbij onstaande kosten.

Wanneer u op grond van een bedrijfsstoring of een bestelling contact met ons opneemt, vermeld dan altijd het serienummer (FN) en de benaming van uw toestel. Schrijf deze gegevens hier op, alsmede op de bij het toestel geleverde servicesticker. Plak deze op een goed zichtbare plaats of in uw telefoonagenda.

FN

Toestel

Deze gegevens vindt u op het garanticertificaat, de originele rekening en op het serviceplaatje van uw toestel.

- Open de toesteldeur.
  - Het serviceplaatje bevindt zich links aan de kuiprand.

# Korte handleiding

**Lees eerst de veiligheidsvoorschriften in het bedieningshandleiding!**

- Open de toesteldeur
- Plaats het vaatwerk in het toestel
- Vul het afwasmiddel
- Kies het programma
- Kies eventueel een extra functie (extra functies)
- Sluit de toesteldeur
- Het programma start onmiddellijk
- Als er een lang geluidssignaal klinkt, toesteldeur openen en haal het vaatwerk

**V-ZUG Ltd**

Industriestrasse 66, CH-6301 Zug  
vzug@vzug.ch, [www.vzug.com](http://www.vzug.com)



J217.356-2