

Bedienungsanleitung

DFPQS

Dunstabzug

Danke, dass Sie sich für den Kauf eines unserer Produkte entschieden haben. Ihr Gerät genügt hohen Ansprüchen und seine Bedienung ist einfach. Nehmen Sie sich trotzdem Zeit, diese Bedienungsanleitung zu lesen. So werden Sie mit Ihrem Gerät vertraut und können es optimal und störungsfrei benutzen.

Beachten Sie bitte die Sicherheitshinweise.

Änderungen

Text, Bild und Daten entsprechen dem technischen Stand des Gerätes zur Zeit der Drucklegung dieser Bedienungsanleitung. Änderungen im Sinne der Weiterentwicklung bleiben vorbehalten.

Gültigkeitsbereich

Die Produktfamilie (Modellnummer) entspricht den ersten Stellen auf dem Typenschild. Diese Bedienungsanleitung gilt für:

Typ	Produktfamilie	Masssystem
DFPQS9	61010	90
DFPQS6	61011	60
DFPQS5	61012	55

Ausführungsabweichungen sind im Text erwähnt.

Inhaltsverzeichnis

1 Sicherheitshinweise	4
1.1 Verwendete Symbole	4
1.2 Allgemeine Sicherheitshinweise	5
1.3 Vor der ersten Inbetriebnahme	6
1.4 Bestimmungsgemäße Verwendung.....	6
1.5 Bei Kindern im Haushalt.....	6
1.6 Zum Gebrauch	7
2 Entsorgung	9
3 Ihr Gerät	10
3.1 Gerätebeschreibung.....	10
3.2 Abluftmodell	10
3.3 Umluftmodell.....	10
3.4 Ausrüstung.....	10
3.5 Aufbau.....	11
3.6 Bedien- und Anzeigeelemente.....	11
4 Bedienung	12
4.1 Erste Inbetriebnahme	12
4.2 Betrieb.....	13
4.3 Intensivstufe	14
4.4 Nachlaufzeit.....	14
4.5 Beleuchtung	14
5 Pflege und Wartung	15
5.1 Gehäuse reinigen.....	15
5.2 Fettfilter und Kombifilter reinigen	15
5.3 Aktivkohlefilter ersetzen	17
5.4 Lampe wechseln	19
6 Störungen selbst beheben	20
7 Zubehör und Ersatzteile	21
8 Technische Daten	22
9 Stichwortverzeichnis	23
10 Notizen	24
11 Service & Support	27

1 Sicherheitshinweise

1.1 Verwendete Symbole



Kennzeichnet alle für die Sicherheit wichtigen Anweisungen. Nichtbeachtung kann zu Verletzungen, Schäden am Gerät oder an der Einrichtung führen!



Informationen und Hinweise, die zu beachten sind.



Informationen zur Entsorgung



Informationen zur Bedienungsanleitung

- ▶ Markiert Arbeitsschritte, die Sie der Reihe nach ausführen müssen.
 - Beschreibt die Reaktion des Gerätes auf Ihren Arbeitsschritt.
- Markiert eine Aufzählung.

1.2 Allgemeine Sicherheitshinweise



- Gerät erst nach dem Lesen der Bedienungsanleitung in Betrieb nehmen.



- Diese Geräte können von Kindern ab 8 Jahren und darüber und von Personen mit reduzierten physischen, sensorischen oder mentalen Fähigkeiten oder Mangel an Erfahrung und/oder Wissen benutzt werden, wenn sie beaufsichtigt oder bezüglich des sicheren Gebrauchs des Gerätes unterwiesen wurden und die daraus resultierenden Gefahren verstanden haben. Kinder dürfen nicht mit dem Gerät spielen. Reinigung und Benutzer-Wartung dürfen nicht durch Kinder ohne Beaufsichtigung durchgeführt werden.
- Falls ein Gerät nicht mit einer Netzanschlussleitung und einem Stecker oder anderen Mitteln zum Abschalten vom Netz ausgerüstet ist, die an jedem Pol eine Kontaktöffnungsweite entsprechend den Bedingungen der Überspannungskategorie III für volle Trennung aufweist, ist eine Trennvorrichtung in die festverlegte elektrische Installation nach den Errichtungsbestimmungen einzubauen.
- Falls die Netzanschlussleitung dieses Gerätes beschädigt wird, muss sie durch den Hersteller oder seinen Kundendienst oder eine ähnlich qualifizierte Person ersetzt werden, um Gefährdungen zu vermeiden.

1.3 Vor der ersten Inbetriebnahme

- Das Gerät darf nur gemäss separater Installationsanleitung montiert und an das Stromnetz angeschlossen werden. Lassen Sie die notwendigen Arbeiten von einem konzessionierten Installateur/Elektriker ausführen.
- Bei der Ableitung der Abluft sind die behördlichen Vorschriften zu beachten.
- Entsorgen Sie das Verpackungsmaterial gemäss den örtlichen Vorschriften.

1.4 Bestimmungsgemässe Verwendung

- Das Gerät ist zum Absaugen von Dunst über einer Kochstelle im Haushalt vorgesehen.
- Reparaturen, Veränderungen oder Manipulationen am oder im Gerät, insbesondere an Strom führenden Teilen, dürfen nur durch den Hersteller, seinen Kundendienst oder eine ähnlich qualifizierte Person ausgeführt werden. Unsachgemässe Reparaturen können zu schweren Unfällen, Schäden am Gerät und an der Einrichtung sowie zu Betriebsstörungen führen. Beachten Sie bei einer Betriebsstörung am Gerät oder im Falle eines Reparaturauftrages die Hinweise im Kapitel 'Service & Support'. Wenden Sie sich bei Bedarf an unseren Kundendienst.
- Es dürfen nur Original-Ersatzteile verwendet werden.
- Bewahren Sie die Bedienungsanleitung sorgfältig auf, damit Sie jederzeit nachschlagen können. Geben Sie diese, wie auch die Installationsanleitung, zusammen mit dem Gerät weiter, falls Sie dieses verkaufen oder Dritten überlassen. Der neue Besitzer kann sich so über die richtige Bedienung des Gerätes und die diesbezüglichen Hinweise informieren.

1.5 Bei Kindern im Haushalt

- Verpackungsteile, z. B. Folien und Styropor, können für Kinder gefährlich sein. Erstickungsgefahr! Verpackungsteile von Kindern fern halten.
- Das Gerät ist für den Gebrauch durch Erwachsene bestimmt, die Kenntnis vom Inhalt dieser Bedienungsanleitung haben. Kinder können Gefahren, die im Umgang mit Elektrogeräten entstehen, oft nicht erkennen. Sorgen Sie für die notwendige Aufsicht und lassen Sie Kinder nicht mit dem Gerät spielen – es besteht die Gefahr, dass Kinder sich verletzen.

1.6 Zum Gebrauch

- Wenn das Gerät sichtbare Beschädigungen aufweist, nehmen Sie es nicht in Betrieb und wenden Sie sich an unseren Kundendienst.
- Sobald eine Funktionsstörung entdeckt wird, muss das Gerät vom Stromnetz getrennt werden.
- Wenn die Anschlussleitung des Gerätes beschädigt ist, muss sie vom Kundendienst ersetzt werden, um Gefährdung zu vermeiden.
- Vorsicht: Zugängliche Teile können beim Gebrauch mit Kochgeräten heiss werden.
- Es muss für ausreichende Belüftung des Raumes gesorgt werden, wenn die Dunstabzugshaube gleichzeitig mit Geräten betrieben wird, die Gas oder andere Brennstoffe verbrennen.
- Flambieren unter dem Gerät ist nicht erlaubt. Fettbeladene Metall-Fettfilter könnten dadurch entzündet werden und einen Brand auslösen.
- Beim Frittieren auf der Kochstelle ist das Gerät während des Betriebes dauernd zu beaufsichtigen. Das im Frittiergerät verwendete Öl kann sich bei Überhitzung selbst entzünden und einen Brand verursachen. Daher ist die Öltemperatur zu überwachen und unter dem Zündpunkt zu halten. Achten Sie auch auf die Sauberkeit des Öls, verschmutztes Öl kann sich leichter selbst entzünden.
- Die Reinigungsintervalle sind einzuhalten. Bei Nichtbefolgung dieser Anweisung kann Feuergefahr bestehen infolge zu starker Fettbeladung der Metall-Fettfilter.
- Die einzelnen Kochzonen der Kochstelle dürfen nur mit aufgesetztem und gefülltem Kochgeschirr betrieben werden, damit das Gerät und die Küchenmöbel nicht durch zu starke Hitzeeinwirkung beschädigt werden. Unbedingt zu vermeiden sind offene Feuerstellen bei Öl-, Gas-, Holz- und Kohlekocheherden.
- Während des Betriebes des Absauggebläses muss eine ausreichende Frischluftzufuhr gewährleistet sein, um störenden Unterdruck im Küchenraum zu vermeiden und um die optimale Ablufförderung zu ermöglichen.
- Vermeiden Sie querströmende Zugluft, welche den Dunst über der Kochstelle wegblasen könnte.
- Bei gleichzeitigem Benutzen von anderen Geräten – welche mit Gas oder anderen Brennstoffen betrieben werden – muss eine ausreichende Frischluftzufuhr gewährleistet sein. Gilt nicht für Umluftgeräte.

1 Sicherheitshinweise

- Bei gleichzeitigem Betrieb von Feuerungen (z. B. Holz-, Gas-, Öl- oder Kohleheizgeräte) ist ein gefahrloser Betrieb nur möglich, wenn am Standort des Gerätes der Raumunterdruck von 4 Pa (0,04 mbar) nicht überschritten wird. Vergiftungsgefahr! Eine ausreichende Frischluftzufuhr muss gewährleistet sein, z. B. durch nicht verschliessbare Öffnungen in Türen oder -Fenstern und in Verbindung mit Zuluft-/Abluftmauerkasten oder durch andere technische Massnahmen.
- Bei Wartungsarbeiten am Gerät, auch beim Ersetzen von Lampen, ist das Gerät stromlos zu machen: Schraubsicherungen ganz aus den Fassungen herausnehmen bzw. Sicherungsautomaten abschalten oder Netzstecker ausziehen.
- Bei Reinigungsarbeiten ist darauf zu achten, dass kein Wasser in das Gerät eindringen kann. Verwenden Sie ein nur mässig feuchtes Tuch. Niemals das Gerät innen oder aussen mit Wasser oder mit einem Dampfreinigungsgerät abspritzen. Eindringendes Wasser kann Schäden verursachen.

2 Entsorgung

Verpackung

- Das Verpackungsmaterial (Karton, Kunststoffolie PE und Styropor EPS) ist gekennzeichnet und soll wenn möglich dem Recycling zugeführt und umweltgerecht entsorgt werden.

Deinstallation

- Das Gerät vom Stromnetz trennen. Bei fest installiertem Gerät ist dies durch einen konzessionierten Elektriker vorzunehmen!

Sicherheit

- Zur Vermeidung von Unfällen durch unsachgemässe Verwendung, im Speziellen durch spielende Kinder, ist das Gerät unbenutzbar zu machen.
- Stecker aus der Steckdose ziehen bzw. Anschluss von einem Elektriker demontieren lassen. Anschliessend das Netzkabel am Gerät abschneiden.

Entsorgung

- Das Altgerät ist kein wertloser Abfall. Durch sachgerechte Entsorgung werden die Rohstoffe der Wiederverwertung zugeführt.



- Auf dem Typenschild des Gerätes ist das Symbol  abgebildet. Es weist darauf hin, dass eine Entsorgung im normalen Haushaltsabfall nicht zulässig ist.
- Die Entsorgung muss gemäss den örtlichen Bestimmungen zur Abfallbeseitigung erfolgen. Bitte wenden Sie sich an die zuständigen Behörden Ihrer Gemeindeverwaltung, an den lokalen Recyclinghof für Haushaltsmüll oder an den Händler, bei dem Sie das Gerät erworben haben, um weitere Informationen über Behandlung, Verwertung und Wiederverwendung des Produktes zu erhalten.

3 Ihr Gerät

3.1 Gerätebeschreibung

Das Gerät ist zum Absaugen von Dunst über einer Kochstelle im Haushalt vorgesehen.

Das vorliegende Modell kann im Abluft- oder Umluftbetrieb eingesetzt werden.

3.2 Abluftmodell

Der über der Kochstelle anfallende Dunst wird durch das integrierte Gebläse abgesogen. Durch die Fettfilter wird die Luft gereinigt und über die Abluftleitung ins Freie geführt.



Während des Betriebes muss eine ausreichende Frischluftzufuhr gewährleistet sein. Abluft braucht Zuluft.

Die Sättigungsanzeige für den Aktivkohlefilter muss deaktiviert werden (siehe Seite 12).

3.3 Umluftmodell

Der über der Kochstelle anfallende Dunst wird im Anschluss an die Metall-Fettfilter über einen Aktivkohlefilter weitgehend von störenden Gerüchen befreit und in den Raum zurückgeführt.

Pflege und Wartung sowie Austausch der Aktivkohlefilter siehe Anleitung Umluftbox.

3.4 Ausrüstung

- 1 Absauggebläse mit 4 Leistungsstufen:
- 1 = geringe, 2 = mittlere, 3 = starke Förderleistung und die Intensivstufe.
- Die Stufen 1–3 sind für den Dauerbetrieb geeignet.
- Die Intensivstufe dient dem kurzzeitigen, intensiven Abzug von Dünsten, z. B. beim Anbraten. Die Intensivstufe ist für 5 Minuten verfügbar.
- Beleuchtung
- 1 oder 2 Kombifilter (je nach Haubengrösse)
- 1 oder 2 Fettfilter (je nach Haubengrösse)
- 1 Aktivkohlefilter (nur bei Umluftmodell)

3.5 Aufbau

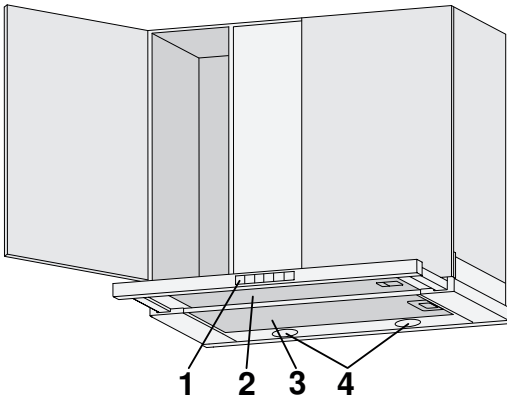







- 1 Bedienelemente
- 2 Kombifilter
- 3 Fettfilter
- 4 Beleuchtung

3.6 Bedien- und Anzeigeelemente



Tasten

	Beleuchtung EIN/AUS
	AUS-Taste
	Anwahltaste Lüfterstufe 1
	Anwahltaste Lüfterstufe 2
	Anwahltaste Lüfterstufe 3 & Intensivstufe
	Timer

4 Bedienung

4.1 Erste Inbetriebnahme





Gerät konfigurieren

Das Gerät kann im Abluft- oder Umluftbetrieb eingesetzt werden. Das Gerät ist ab Werk standardmässig als Umlufthaube mit 1,5 kg Aktivkohle eingestellt. Die Lebensdauer der Aktivkohlefilter beträgt mit dieser Einstellung 450 Betriebsstunden.



Soll das Gerät als Abluftmodell betrieben werden, muss die Sättigungsanzeige für den Aktivkohlefilter deaktiviert werden.

Einstellungen überprüfen

- ▶ Gerät ausschalten.
- ▶ Taste  während drei Sekunden drücken.
 - Blinken die Tasten  und , ist das Gerät als Abluftmodell eingestellt.
 - Blinken die Tasten  und , ist das Gerät als Umluftmodell eingestellt.
- ▶ Um die Überprüfung der Einstellungen zu verlassen, nichts tun, da die Anzeige selbst ausschaltet.





4.2 Betrieb

Gerät einschalten

- ▶ Flachauszug herausziehen.



Das Gerät erzielt die beste Wirkung, wenn der Flachauszug ganz herausgezogen ist.

- ▶ Taste ,  oder  antippen.
 - Das Gerät schaltet auf der entsprechenden Lüfterstufe ein.
 - Die Taste der aktuellen Lüfterstufe leuchtet.
 - Ist die Lüfterstufe "Intensiv" gewählt, blinkt die Taste .



Wir empfehlen, das Gerät 5 Minuten vor Kochbeginn auf Lüfterstufe 1 einzuschalten. Bei normalen Kochdünsten sollen die niedrigen Lüfterstufen, bei sehr starker Dunst- und Geruchsbildung die höheren Stufen gewählt werden.



Das Gerät verfügt über eine Memoryfunktion: Wird der Flachauszug beim nächsten Gebrauch herausgezogen, schaltet das Gerät auf der beim letzten Mal verwendeten Lüfterstufe ein.

Gerät ausschalten



- ▶ Taste  drücken oder Flachauszug hineinschieben.



Das Gerät nach dem Kochen noch ca. 15 Minuten in Betrieb lassen, damit die Gerüche abgezogen werden.

4.3 Intensivstufe

Die Intensivstufe kann bei eingeschaltetem Gerät gewählt werden.

- ▶ Taste  während 2 Sekunden drücken.
 - Die Taste  blinkt.





Das Gerät schaltet nach 5 Minuten wieder auf die zuvor gewählte Lüfterstufe zurück.

- ▶ Durch Antippen der Taste  kann die Intensivstufe vor Ablauf der 5 Minuten beendet werden.
 - Das Gerät schaltet wieder auf die neu gewählte Lüfterstufe.



4.4 Nachlaufzeit

- ▶ Gerät einschalten.
- ▶ Durch Antippen der entsprechenden Taste die gewünschte Lüfterstufe wählen.
- ▶ Um die Nachlaufzeit zu aktivieren, Taste  drücken.

Bei der Nachlaufzeit läuft das Gerät entsprechend der untenstehenden Tabelle weiter und schaltet anschliessend automatisch aus.

Taste	Nachlaufzeit
	20 Minuten
	15 Minuten
	10 Minuten
 blinkend	5 Minuten

4.5 Beleuchtung

- ▶ Durch Antippen der Taste  schaltet die Beleuchtung ein.
- ▶ Durch wiederholtes Antippen der Taste  schaltet die Beleuchtung aus.



Um die Beleuchtung einzuschalten, muss der Flachauszug ausgezogen sein.

5 Pflege und Wartung

5.1 Gehäuse reinigen



Darauf achten, dass kein Wasser ins Gehäuse eindringt! Wasser im Gehäuse kann zu Schäden führen.

Keine Scheuermittel, Scheuerschwämme, Metallwatte usw. zum Reinigen verwenden. Die Oberfläche wird dadurch beschädigt.

Die Schraubsicherung herausdrehen bzw. den Sicherungsautomaten ausschalten.

Aussenseite/Innenseite reinigen

- ▶ Aussenseiten mit leicht feuchtem Tuch – evtl. mit etwas Spülmittel – reinigen und nachtrocknen.

Auf den Innenseiten kann sich Fett und Kondenswasser neben den Metall-Fettfiltern ablagern.

- ▶ Mit leicht feuchtem Tuch – evtl. mit etwas Spülmittel – reinigen und nachtrocknen.

5.2 Fettfilter und Kombifilter reinigen

Die Fettfilter müssen bei normalem Gebrauch mindestens einmal im Monat oder immer, wenn die Taste  blinkt, gereinigt werden. Bei monatlicher Reinigung ist die Lebensdauer der Fettfilter gleich lang wie die des Dunstabzugs.



Die Sättigungsanzeige wird erst sichtbar, wenn das Gerät in Betrieb bzw. eine Lüfterstufe aktiv ist.

Ausbau von Fettfilter und Kombifilter

- ▶ Flachauszug ganz herausziehen und Gerät ausschalten.
- ▶ Beim Fettfilter **1** den Griff **2** seitlich wegklappen.

Modell 90cm:

- ▶ Halterung mit den beiden Fettfiltern vorsichtig nach unten herausnehmen.
- ▶ Die beiden Fettfilter aus der Halterung ausführen.

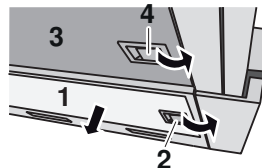

Modell 55cm/60cm:

- ▶ Fettfilter **1** vorsichtig nach unten herausnehmen.

- ▶ Beim Kombifilter **3** den Griff **4** seitlich wegklappen.
- ▶ Den Kombifilter **3** vorsichtig aus der Halterung nach unten ziehen.



Fettfilter nicht beschädigen.

Reinigung

- ▶ Fettfilter und Kombifilter aufgestellt und allein im Geschirrspüler reinigen.
- ▶ Bei Geschirrspüler Programm «Intensiv» – respektive «Stark» – wählen.



Fettfilter können sich durch die Reinigung verfärben. Dies beeinträchtigt ihre Filterwirkung jedoch in keiner Weise.

Falls kein Geschirrspüler vorhanden ist:

- ▶ Fettfilter und Kombifilter in Spülwasserbad reinigen.
- ▶ Filter während ca. 2 Stunden in heissem Spülwasserbad einweichen und anschliessend mit Abwaschbürste reinigen.



Beim Kombifilter Metallgeflecht nicht beschädigen.

Einbau von Fettfilter und Kombifilter

- ▶ Kombifilter im Flachauszug in die Aufnahmeschlitze einführen.
- ▶ Griff seitlich wegklappen.
- ▶ Kombifilter nach oben schwenken und einrasten.

Modell 90 cm:

- ▶ Fettfilter in die Halterung einführen.
- ▶ Halterung hinten in die Aufnahmeschlitze einfahren und nach vorne heraufklappen und einrasten.
- ▶ Griff seitlich wegklappen.
- ▶ Fettfilter nach oben schwenken und einrasten.
- ▶ Taste  bei ausgeschaltetem Gerät während 5 Sekunden drücken, um die Sättigungsanzeige zurückzusetzen.

– Taste  hört auf zu blinken.

Modell 55 cm/60 cm:

- ▶ Fettfilter seitlich in die Aufnahmeschlitze einführen.

5.3 Aktivkohlefilter ersetzen



Aktivkohlefilter sind weder wasch- noch regenerierbar.

Aktivkohlefilter werden nur beim Umluftmodell eingesetzt.

Die Reinigungswirkung eines Aktivkohlefilters baut sich im Laufe des Betriebes ab. Dieser Dunstabzug enthält 1,5 kg Aktivkohle. Die Aktivkohlefilter müssen bei normalem Gebrauch mindestens alle 2 Jahre oder immer, wenn die Taste blinkt, ersetzt werden.



Verschmutzte Aktivkohlefilter können im Haushaltkehricht entsorgt werden.



Die Aktivkohlefilter sind speziell für dieses Gerät entwickelt, weshalb sie nur über den Kundendienst der V-ZUG AG nachbestellt werden können.

Aktivkohlefilter entnehmen

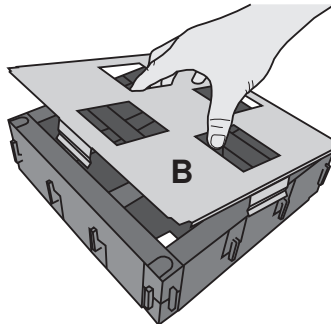
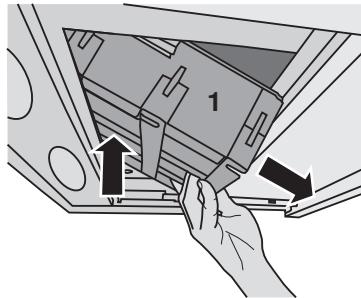
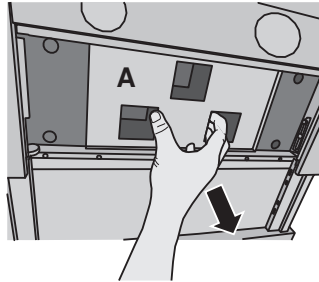
- ▶ Gerät vom Stromnetz nehmen.
- ▶ Kochfeld abdecken, um vor Beschädigungen zu schützen.
- ▶ Kombifilter und Fettfilter herausnehmen und reinigen.
- ▶ Metallabdeckung **A** vorsichtig nach unten herausziehen.
- ▶ Aktivkohlefilter **1** zuerst hinten nach oben drücken und anschliessend schräg nach unten herausnehmen.
- ▶ Metallabdeckung **B** vom Aktivkohlefilter lösen und im Geschirrspüler oder manuell reinigen (siehe Seite 16).



Aktivkohlefilter einsetzen

- ▶ Metallabdeckung **B** mit 4 Seitenklammern am Aktivkohlefilter befestigen.
- ▶ Aktivkohlefilter **1** mit Metallabdeckung schräg nach oben einführen, gerade stellen und bis zum Aufliegen gerade nach unten ziehen.
- ▶ Metallabdeckung **A** hinten einhängen und vorne bis zum Einrasten der Klammer nach oben drücken.
- ▶ Kombifilter und Fettfilter wieder einsetzen.
- ▶ Gerät ans Stromnetz anschliessen.
- ▶ Taste  bei ausgeschaltetem Gerät während 5 Sekunden drücken, um die Sättigungsanzeige zurückzusetzen.
 - Taste  hört auf zu blinken.

5.4 Lampe wechseln



Aus sicherheitstechnischen Gründen müssen die LEDs durch unseren Kundendienst ersetzt werden.



Das Gerät muss zuerst vom Stromnetz getrennt werden. Verbrennungsgefahr! Lampen werden durch den Betrieb heiss. Zuerst abkühlen lassen.



Fassen Sie die Lampe nicht mit blossen Händen an. Verwenden Sie stattdessen ein feines, trockenes und fettfreies Tuch.

- ▶ Lampenring mit feinem Schraubenzieher vorsichtig anheben.
- ▶ Defekte Lampe durch eine neue Lampe desselben Typs (max. 20 W) ersetzen.
- ▶ Lampenring und Glaseinsatz mit trockenem und fettfreiem Tuch reinigen.
- ▶ Lampenring in die dafür vorgesehene Aussparung aufstecken.
- ▶ Gerät wieder an das Stromnetz anschliessen.

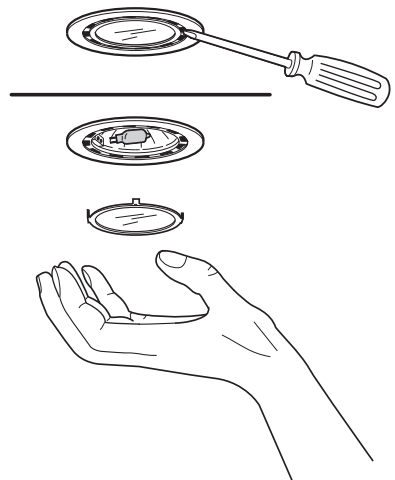

6 Störungen selbst beheben

Was tun, wenn ...

... die Beleuchtung nicht funktioniert

Mögliche Ursache	Behebung
<ul style="list-style-type: none">▪ Sicherung oder Sicherungsautomat der Wohnungs- resp. der Hausinstallation ist defekt.	<ul style="list-style-type: none">▶ Sicherung auswechseln.▶ Sicherungsautomat wieder einschalten.
<ul style="list-style-type: none">▪ Unterbruch in der Stromversorgung.	<ul style="list-style-type: none">▶ Stromversorgung überprüfen.
<ul style="list-style-type: none">▪ Lampe ist defekt.	<ul style="list-style-type: none">▶ Lampe wechseln (siehe Seite 19).

... das Gerät ungenügend entlüftet

Mögliche Ursache	Behebung
<ul style="list-style-type: none">▪ Metall-Fettfilter sind verschmutzt.	<ul style="list-style-type: none">▶ Metall-Fettfilter reinigen.
<ul style="list-style-type: none">▪ Nur bei Umluftmodell: Die Aktivkohlefilter sind gesättigt.	<ul style="list-style-type: none">▶ Aktivkohlefilter ersetzen.
<ul style="list-style-type: none">▪ Nur bei Abluftmodell: Die Frischluftzufuhr ist ungenügend.	<ul style="list-style-type: none">▶ Frischluftzufuhr gewährleisten.

7 Zubehör und Ersatzteile

Bei Bestellungen bitte Produktfamilie des Gerätes und genaue Bezeichnung des Zubehörs oder Ersatzteils angeben.

Fettfilter

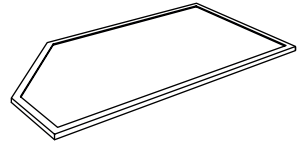

Fettfilter-Halterung für Haubenbreite 90 cm

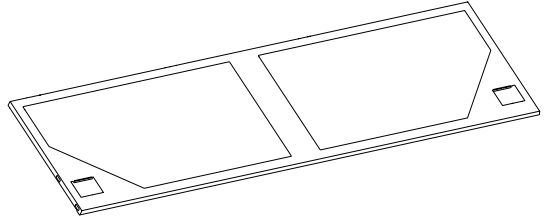

Kombifilter

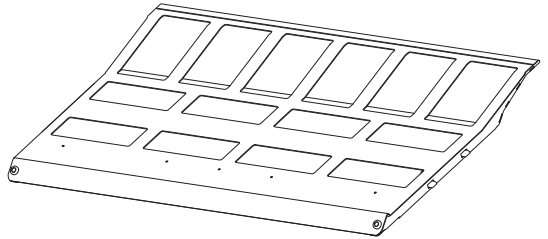

Aktivkohlefilter

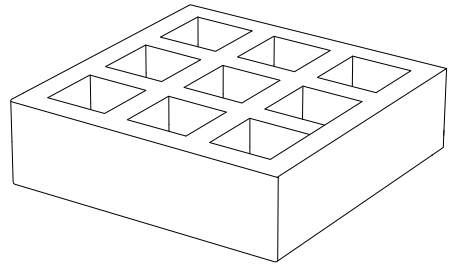

8 Technische Daten

Elektrischer Anschluss

- ▶ Siehe Typenschild.
- ▶ Metall-Fettfilter entfernen.
 - Das Typenschild befindet sich an der Innenseite des Gerätes.

9 Stichwortverzeichnis

A

Abluftmodell	10
Aktivkohlefilter	10
Ersetzen	18
Anfragen	27
Anzeigeelemente	11
Aufbau	11
Ausrüstung	10
Ausschalten	13

B

Bedienelemente	11
Bedienung	12
Beleuchtung	11, 14

D

Deinstallation	9
----------------------	---

E

Einschalten	13
Einstellungen überprüfen	12
Elektrischer Anschluss	22
Entsorgung	9
Ersatzteile	21

F

Fettfilter	
Ausbauen	15
Einbau	16
Reinigung	15

G

Gerät konfigurieren	12
Gerätebeschreibung	10
Gültigkeitsbereich	2

I

Inbetriebnahme	6
Intensivstufe	14

K

Kinder im Haushalt	6
Kurzanleitung	28

M

Modellnummer	2
--------------------	---

N

Nachlaufzeit	14
Notizen	24

P

Pflege	15
Produktfamilie	2

R

Reinigung	
Fettfilter	15
Gehäuse	15

S

Service & Support	27
Servicevertrag	27
Sicherheit	9
Sicherheitshinweise	
Allgemeine	5
Bei Kindern im Haushalt	6
Bestimmungsgemäße Verwendung	6
Vor der ersten Inbetriebnahme	6
Zum Gebrauch	7
Symbole	4

T

Technische Daten	22
Typ	2
Typenschild	22

U

Umluftmodell	10
--------------------	----

V

Verpackung	9
------------------	---

W

Was tun, wenn	
Das Gerät ungenügend entlüftet ...	20
Die Beleuchtung nicht funktioniert	
.....	20

Z

Zubehör	21
---------------	----

10 Notizen

11 Service & Support



Im Kapitel «Störungen selbst beheben» erhalten Sie wertvolle Hinweise bei kleineren Betriebsstörungen. So ersparen Sie sich die Anforderung eines Service-technikers und die daraus möglicherweise entstehenden Kosten.

Die V-ZUG-Garantieinformationen finden Sie unter www.vzug.com →Service →Garantieinformationen. Bitte lesen Sie sie aufmerksam durch.

Registrieren Sie Ihr V-ZUG-Gerät bitte umgehend:

- online via www.vzug.com →Service →Garantieerfassung oder
- mittels der beigelegten Registrierkarte.

Sie profitieren so bei einem möglichen Störfall bereits während der Garantiezeit des Gerätes von bester Unterstützung. Für die Registrierung benötigen Sie die Fabrikationsnummer (FN) und die Gerätebezeichnung. Sie finden diese Angaben auf dem Typenschild Ihres Gerätes.

Meine Geräteinformationen:

FN: _____ **Gerät:** _____

Halten Sie diese Geräteinformationen bitte immer bereit, wenn Sie mit V-ZUG Kontakt aufnehmen. Vielen Dank.

- ▶ Metall-Fettfilter entfernen.
 - Das Typenschild befindet sich an der Innenseite des Gerätes.

Ihr Reparaturauftrag

Über die kostenlose Servicenummer 0800 850 850 gelangen Sie direkt an Ihr nächstes V-ZUG-Service-Center. Bei Ihrer telefonischen Auftragserteilung vereinbaren wir mit Ihnen einen auf Wunsch umgehenden Besuchstermin vor Ort.

Allgemeine Anfragen, Zubehör, Servicevertrag

Gerne hilft Ihnen V-ZUG bei allgemeinen administrativen und technischen Anfragen, nimmt Ihre Bestellungen für Zubehör und Ersatzteile entgegen oder informiert Sie über die fortschrittlichen Serviceverträge. Sie erreichen uns dazu unter Tel. + 41 58 767 67 67 oder via www.vzug.com.

Kurzanleitung

Bitte lesen Sie zuerst die Sicherheitshinweise in der Bedienungsanleitung!

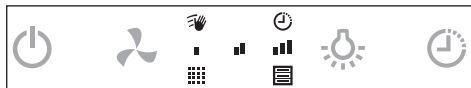

Tasten

	EIN/AUS-Taste		Beleuchtung EIN/AUS
	Lüfterstufenwahl		Timer

Anzeigen

	Lüfterstufe 1
	Lüfterstufe 2
	Lüfterstufe 3
	▪ Blinkend: Lüfterstufe Intensiv
	Wischschutz
	▪ Leuchtend: Wischutz aktiv
	Timer
	▪ Leuchtend: Timer aktiv
	Sättigungsanzeige Fettfilter
	▪ Blinkend: Fettfilter reinigen
	Sättigungsanzeige Aktivkohlefilter
	▪ Blinkend: Aktivkohlefilter ersetzen



J61010010-R02

