

烤箱

Combair XSL

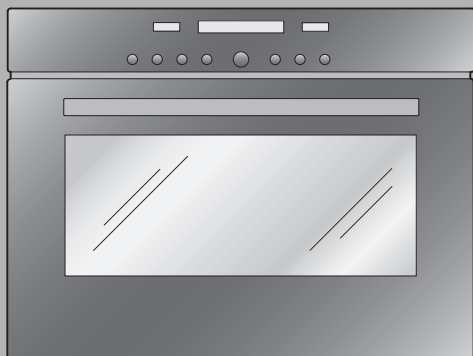

操作说明书

感谢您购买了本公司的产品。本产品能满足您的需求且操作简单。尽管如此，请您还是花些时间仔细阅读本操作说明书。这样您才能更了解您的设备，并能以最佳的方式无故障使用本设备。

请注意安全提示。

更改

设备的文本、图片和数据符合印制本操作说明书时的技术状态。本公司保留因技术发展而进行更改的权利。

有效范围

型号与铭牌上的前 3 个数字相符。本操作说明书适用于型号：

型号	机型编号	度量衡单位系统
BCXSLZ60	49A	60-450
BCXSLZ60c	49A	60-450

规格差异在文本中进行了描述。

目录

1	安全提示	6
1.1	使用的符号	6
1.2	一般安全提示	7
1.3	设备特有的安全提示	8
1.4	使用说明	11
2	废物处理	14
3	设备说明	15
3.1	结构	15
3.2	操作和显示元件	16
3.3	烘烤室	18
3.4	配件	19
4	操作	21
4.1	首次投入使用	23
4.2	选择运行方式	24
4.3	选择烘烤室温度	24
4.4	控制和修改烘烤室温度	25
4.5	修改运行方式	25
4.6	关闭	26
5	用户设定	27
5.1	语言	29
5.2	儿童安全锁	29
5.3	时间显示	30
5.4	声响信号	30
5.5	温度单位	30
5.6	对比度	31
5.7	时间格式	31
5.8	附加功能	31
5.9	工厂设定	31

6	时钟功能	32
6.1	设定和修改时间	32
6.2	定时器	33
6.3	接通时间	35
6.4	延时启动	37
7	运行方式	40
7.1	上/下火	40
7.2	上/下火, 湿润	41
7.3	下火	41
7.4	热空气	42
7.5	湿热空气	43
7.6	至尊匹萨	44
7.7	烧烤	44
7.8	热风循环烧烤	45
7.9	快速加热	45
8	控温探头	46
8.1	中心温度	47
9	软烤	49
10	智能烘焙程序	52
10.1	焦黄程度	52
10.2	烘烤时间	52
10.3	选择并启动智能烘焙程序	54
11	食谱	56
11.1	选择并启动食谱	57
12	个人食谱	60
12.1	创建个人食谱	60
13	保温	63
14	技巧和窍门	64
14.1	糕点和烘烤食物	64
14.2	蛋糕	64
14.3	焦黄程度	65
14.4	节能	65

15 选项	66
15.1 餐具加热	66
16 保养和维护	67
16.1 外部清洁	67
16.2 清洁门密封件	67
16.3 清洁设备门	68
16.4 清洁配件和烤盘架	69
16.5 清洁烘烤室	69
16.6 更换卤素灯	70
17 自行排除故障	71
17.1 发生以下情况时应采取的措施	71
17.2 断电后	74
18 配件和备件	75
19 技术数据	76
20 索引	77
21 维修服务	79

1 安全提示

1.1 使用的符号



标记所有对安全来说非常重要的指令。不遵守这些指令可能导致受伤、设备或设施损坏！



需要注意的信息和提示。



关于废物处理的信息。



关于操作说明书的信息。

- ▶ 标记工作步骤，您必须按顺序执行这些步骤。
- 描述设备对您执行的工作步骤所作出的反应。
- 标记列举。

1.2 一般安全提示



- 运行设备前请先阅读操作说明！



- 禁止身体上、感觉上和精神上有缺陷者或缺乏经验和 / 或知识者（包括儿童）使用该设备，除非他们得到对其安全负责的人关于该设备使用的监护或指示。
- 请看管好儿童，不要让他们在设备上玩耍。
- 如果设备的电源连接线缆损坏，则必须由生产厂家或其客服部门或有类似资格的人员进行更换以避免发生危险。

1.3 设备特有的安全提示



- **警告：** 在使用期间设备及其可接触部件会发烫。应小心避免接触加热元件。
- 应使 8 岁以下的儿童远离设备，除非有人持续进行监督。
- 8 岁以上的儿童，及身体上、感觉上和行为能力上有缺陷者或缺乏经验和 / 或知识的成人，可在对其安全负责的人的监护或针对该设备进行指示、且了解可能发生的危险的情况下，使用该设备。儿童禁止在设备上玩耍。儿童不可在无监护的情况下进行清洁和用户保养工作。

- 警告：可触摸的部件使用时可能有高温。不要让幼童接近。
- 清洁烤箱门上的玻璃时请勿使用腐蚀性的清洁剂或尖锐的金属刮刀，因为它们可能会划伤表面。这样会毁坏玻璃。
- 保温屉盒及其内装物会很烫。
- 针对带热解自清洁功能的设备；必须在进行热解自清洁之前将过量脏污除去，并取下配件。
- 仅使用针对此烤箱建议的控温探头。
- 决不能使用蒸汽清洁设备。

- 警告：换灯之前请确认设备已关闭，并断开电源，以避免触电。
- 警告：在炉具上使用油脂烹饪时，如不进行监看则可能导致危险并引起火灾。绝不能用水灭火，而是应该关断设备，然后小心地用例如盖子或灭火毯盖住火焰。
- 警告：由于火灾危险绝不能在炉具上存放物品。

1.4 使用说明

首次投入使用前

- 只允许根据独立的安装说明书来安装该设备并将其连接到电源上。请由获得许可的安装人员 / 电工来完成必要的安装工作。

按条款使用

- 本设备设计为家用烹饪设备。烤箱中绝不允许烘烤可燃或过多油脂的物品！如果不按规定使用或错误操作，本公司将不会对可能造成的损失承担任何责任。
- 绝不能将本设备用于动物、衣物或纸张的烘干！
- 请勿用于房间取暖。
- 此设备仅应安装运行于 5 ° C 到 35 ° C 的环境温度中。在有霜冻危险时，泵里面残留的水可能会结冰并损坏泵。
- 在设备上或设备内，特别是对带电部件进行的维修、改造或操纵，只允许由制造商及其客户服务部门或有类似资格的人员进行。不按规定进行维修可能会导致严重事故、设备和设施损坏以及停机。设备停机或需要进行修理的情况下，请注意章节维修服务中的提示。必要时请与我们的客户服务部门联系。
- 只允许使用原装备件。
- 请小心保存本操作说明书，以保证能随时查看。
- 该设备符合公认的技术准则以及相关的安全规则。为避免损失和意外发生，必须按规定使用设备。请您注意本操作说明书中的提示。

使用时

- 请使用儿童安全锁。
- 如果设备上有可见的损伤，请不要使用该设备并联系我们的客户服务部门。
- 一旦发现设备有功能故障，则必须立即将其与电源断开。
- 关闭设备门前请确认，烘烤室内没有异物或宠物。
- 请勿在烘烤室内和保温屉盒里保存任何在无意中接通设备的情况下会导致危险的物品。请勿在烤箱中保存食品以及对温度敏感或有火灾危险的材料，例如清洁剂、烤箱喷雾剂等。
- 针对带烧烤的设备；烧烤时请关闭设备门。否则高温有可能损坏操作和显示元件或上方安装的组合橱柜等。

注意，烫伤危险！

- 运行过程中设备会发烫。设备门也会升温。
- 打开设备门时，可能会有蒸汽从烘烤室中溢出。
- 已发烫的设备将在关断后一段较长的时间内持续发热，只能慢慢冷却至室温。在进行例如清洁工作前，请等待设备冷却。
- 过热的油脂很容易自燃。在烤箱内加热油以煎炒肉类非常危险且应禁止。绝对不要试图用水扑灭燃烧的油脂。爆炸危险！请用防火毯灭火并关闭门窗。
- 不允许在已加热的食物上浇上烈性酒（科涅克白兰地、威士忌、白酒等）。爆炸危险！
- 在烘干香料、面包、蘑菇等时，请勿让设备处于无人监控的情况下。过干会导致火灾危险。
- 如果您发现设备或烘烤室内有烟雾表示可能发生火灾时，请保持设备门的关闭并切断电源。
- 烘烤室内的附件将发烫。请使用防护手套或烤箱布。

注意，受伤危险！

- 请注意，防止任何人将手指伸到门的铰链中。否则在设备门运动过程中会导致受伤危险。特别是在有儿童的情况下要非常小心。
- 只有在将其卡住的情况下才能使门敞开。设备门打开的情况下有绊倒以及挤压危险！请勿坐在或靠在设备门上，也勿将设备门当作搁板使用。
- 针对炉具：为保护幼童，可能需要安装儿童炉具保护。该装置可在专卖店购买。

注意，生命危险！

- 包装部件例如薄膜、泡沫塑料可能对儿童造成危险。窒息危险！请勿让儿童接触包装部件。

防止设备损坏

- 关闭设备门时请勿太用力。
- 请不要将物品直接置于下火上。
- 在没有可见下火（加热体）的设备上，不允许使用铝制保护层。
- 烘烤室内请勿使用任何可能生锈的物品。
- 在原装蛋糕盘中用刀或刀轮进行切割会造成可见的损坏。
- 只有在将其卡住的情况下才能使门敞开，直至烤箱冷却以防止腐蚀。
- 清洁时请注意，不要让水进入设备中。请使用稍微湿润的布。绝不能用水喷洒设备内部或外部。进入的水会导致损坏。
- 铸铁炉盘不要在没有炊具的情况下长时间接通高温。这会烧坏炉盘。

2 废物处理

包装

- 已标记出包装材料（纸板、PE 塑料薄膜和 EPS 泡沫塑料），且应尽可能将其循环利用并按环保要求进行处理。

拆卸

- 断开设备电源。对于固定安装的设备，应由获得许可的电工来进行拆卸！

安全

- 为避免因不按规定使用、特别是因儿童玩耍而造成事故，应做好设备防护使其无法使用。
- 从插座中拔出插头或由电工拆下电气连接。然后切断设备上的电缆。

废物处理

- 旧设备并非没有价值的废品。通过适当的废物处理方式可重新利用废旧设备上的原材料。



- 设备的铭牌上标记有  符号。这表示不允许将其丢弃到普通生活垃圾中去。
- 必须根据当地有关垃圾处理的规定进行处理。请联系您所在市政部门的相关机构、当地生活垃圾回收站或您购买设备的经销商，以获得有关废旧设备处理、利用及再利用的其它信息。

3 设备说明

3.1 结构

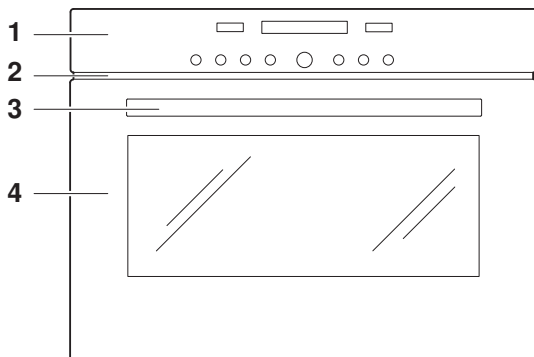

- 1 操作和显示元件
- 2 通风口
- 3 门把手
- 4 设备门

3.2 操作和显示元件



明文显示

至尊匹萨

程序
食谱

数码显示

200°C 温度

14:25 时间
接通时间
关断时间
定时器

运行方式符号

	上 / 下火		湿热空气
	顶部 / 底部加热及加湿		至尊匹萨
	下火		烧烤
	热空气		热风循环烧烤

符号

	餐具加热		接通时间
	烘烤室温度		关断时间
	中心温度		时间
	定时器		

按键

	餐具加热		调整旋钮
	照明		定时器
	烘烤室 / 中心温度		时间 接通时间 关断时间
	运行方式		关闭

3.3 烘烤室



保护膜或铝箔会损坏设备。
请勿在烤箱底部放置保护膜或铝箔。

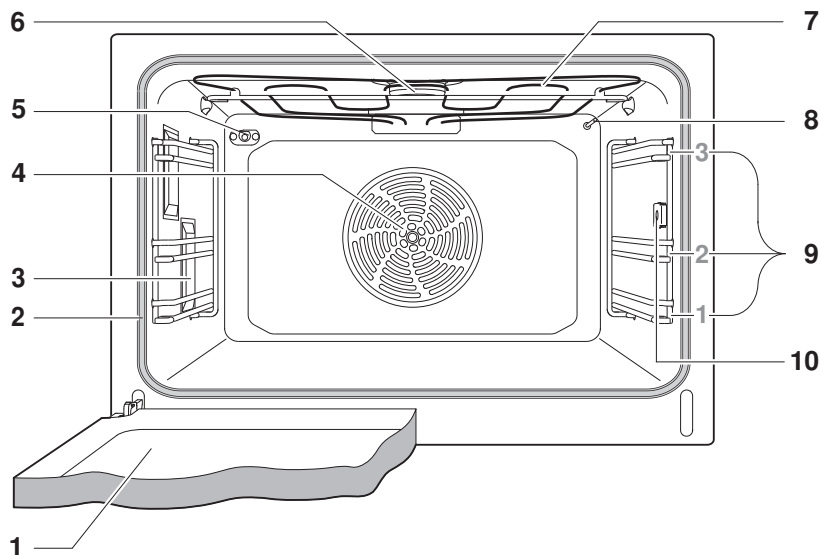

- | | |
|---------|--------------|
| 1 设备门 | 6 烘烤室排气 |
| 2 门密封件 | 7 烧烤 / 上火 |
| 3 照明 | 8 烤箱温度感应器 |
| 4 热空气风扇 | 9 带有标示的烤架层 |
| 5 温度传感器 | 10 用于控温探头的插座 |



下火位于烤箱底部。

3.4 配件



错误操作会损坏设备！
请不要用刀或刀轮在配件中切割。

带 TopClean 的原装蛋糕盘



- 用于水果馅饼和饼干的烤模。
- 与烧烤架相配的收集盘
- 如果烘烤时之遮盖一部分，则可能会变形。这是普通现象。在冷却过程中将重新恢复原来的形状。
- ▶ 将原装蛋糕盘以其 «斜边» 1 向后推至烤箱尽头。

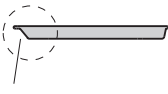

1

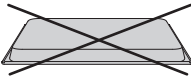

- ▶ 只能用于普通使用位置，而不能将其翻转。

烤架

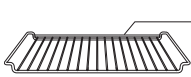

1

- 用于放置烤肉餐具和烤模
- 用于放置肉类、冷冻匹萨饼等
- 将横架 1 向后推入烤箱中。由此可将烧烤食物安全地从烤箱中取出。
- 冷却饼干



控温探头



- 测量 30° C 至 99° C 的食品温度。



适用的中心温度在另附的设定建议中进行了说明。

特殊配件



将不属于供货范围的配件置于烤架上。



- 特殊配件请参见：www.vzug.com

4 操作

使用按键





运行方式、烘烤室和中心温度、接通时间、关断时间以及其他各种不同功能，均可通过



一次或多次按下相应按键来选择。

- 所选功能的符号将亮起或闪烁。
- 在相应的数码显示中，系统推荐将会闪烁。
- 转动调整旋钮  可修改设定。
- 按下调整旋钮  将确认设定，或设备在 10 秒钟后将自动应用该设定。
- 可随时进行其他设定或修改。
- 点击按键  可关断设备。

通过明文显示进行操作

在设备关断的情况下，调整旋钮  用来调出明文显示、用于不同选项的切换和确认。





- 按下调整旋钮  可激活明文显示。
- 转动调整旋钮  可切换选项。
- 重新按下调整旋钮  可确认选项。
- 点击按键 ，明文显示将熄灭。

 选择《返回》并按下调整旋钮 ，可分别返回上一操作层面。符号  表示有信息。



4.1 首次投入使用

新安装的设备在首次投入使用前，请执行以下事项：

- ▶ 将包装和运输材料从烤箱中取出。
- ▶ 如果显示中  闪烁，则转动调整旋钮  并设定时间。
- ▶ 按下调整旋钮  可从小时设定跳到分钟设定。
- ▶ 转动按钮可设定小时或分钟。
- ▶ 按下调整旋钮  可确认设定。
- ▶ 清洁烤箱和配件。
- ▶ 使用运行方式 、在最大烘烤室温度下加热空的烤箱（无烤架、烤盘等）约 1 小时。











在此过程中由于可能产生异味或烟雾，请保持室内良好的通风。



4.2 选择运行方式

- ▶ 重复点击按键 ，直至明文显示中出现所希望的运行方式。
 - 数码显示中建议温度将闪烁。
 - 运行方式符号和 °C 闪烁。

运行方式



点击按键 	运行方式	
1×		上 / 下火
2×		顶部 / 底部加热及加湿
3×		下火
4×		热空气
5×		湿热空气
6×		至尊匹萨
7×		烧烤
8×		热风循环烧烤

4.3 选择烘烤室温度

- ▶ 转动调整旋钮  并设定所需的温度。
- ▶ 按下调整旋钮  以确认。
 - 启动设备。

 在运行方式 、、、、、 和  下，达到设定的烘烤室温度时，会响起一声信号音。

4.4 控制和更改烘烤室温度

- ▶ 点击按键 。
 - 明文显示中将出现：
 - 在数码显示中，设定的烘烤室温度将闪烁。
 - 符号  将闪烁。
- ▶ 转动调整旋钮  以更改烧烤室温度。

烘烤室温度

4.5 更改运行方式

- ▶ 重复点击按键 ，直至显示出所需的运行方式。

4.6 关闭

- ▶ 点击按键 。
 - 将有短促信号声响起。
 - 运行方式符号和 **°C** 熄灭。

只要烘烤室的温度超过 80° C，

- 显示中将出现：

余热



没有任何符号再亮起且明文显示也熄灭时，就可以关断设备。
冷却风扇可继续运转。

取出烘烤的食物



烫伤危险！







打开设备门时，可能会有热空气从烤箱中溢出。

配件将发烫。请使用防护手套或烤箱布。

- ▶ 将烤好的食物从烧烤室中取出。
- ▶ 将烘烤食物置于烤架上冷却。
- ▶ 只有在卡住的情况下才能使门敞开，直至烘烤室冷却以防止腐蚀。

5 用户设定



您可以调整设定。

- ▶ 按下调整旋钮  可激活显示。
 - 显示中将出现：
- ▶ 转动调整旋钮 ，直到
 - 显示中将出现：
- ▶ 按下调整旋钮  以确认。
 - 显示中将出现：
- ▶ 转动调整旋钮  可显示可选项目。
- ▶ 选择设定并按下调整旋钮  以确认。
- ▶ 点击按键  离开。



在停电的情况下也可保留设定。

选择  并按 OK
 智能烘焙程序



选择  并按 OK
 用户设定

用户设定
 语言

可能的设定

选择  并按 OK
 智能烘焙程序



选择  并按 OK
 用户设定

选择  并按 OK
 返回



* 出厂设定

5.1 语言

显示中的语言可以更改。有各种不同语言可供选择。



通过下面的键组合可将语言恢复为出厂设定。

- ▶ 同时按下按键  和调整按钮 ，直到
 - 显示中将出现：

Language
↶ English

5.2 儿童安全锁

儿童安全锁可以防止无意中接通设备。





在儿童安全锁已激活的情况下，如果按下按键





- 会响起两声信号声。
- 显示中将出现：
- 按下的按键不会起任何作用。

儿童安全锁已启动
 取消：参看操作说明

在儿童安全锁激活情况下的操作

- ▶ 按住按键  并点击按键 ， 或 。
 - 已解开儿童安全锁。
 - 可以照常进行其他操作。
 - 关闭设备后 10 分钟，儿童安全锁将自动再次激活。



无论是否已激活儿童安全锁，按键 、 和  都可以直接使用。

5.3 时间显示

若设定为《不可见》，则在设备关闭时显示将熄灭。接通设备后，时间又变为可见。



通过选择用户设定《时间显示》《不可见》，可达到最低的耗电量。即使在待机节能机制下，安全功能仍然有效。

5.4 声响信号

可设定两种不同的音量或将信号声关闭。

• 响亮	最大音量
• 轻微	降低的音量
• 关闭	已关闭声响信号



即使在设定中设置了《关闭》，但发生故障时还是将响起信号音。

关闭设备时会发出一声短促的信号音，即便当设置设为《关》也如此（安全功能）。

5.5 温度单位

温度单位可在《°C》和《°F》之间进行选择。

• °C	摄氏度
• °F	华氏度

5.6 对比度

通过这项功能可调整显示的可读性以适应不同的设备安装位置。

5.7 时间格式

设定为《24 小时》时将采用欧洲的时间格式，设定为《12 小时》时将采用美国的时间格式（a. m. / p. m.）。

5.8 网络同步

网络同步功能将按电网频率调准设备时钟。电网频率若不规律，则可能造成时钟错误。

网络同步功能关闭时，将启用设备内置的时钟发生器。

5.9 出厂设定

如果修改了一项或多项用户设定，可将这些设定重新恢复到出厂设定。

6 时钟功能

有下列时钟功能可用：

- 时间
- 定时器
- 接通持续时间 — 时控关机
- 启动延时 — 时控开机关机











设备关闭的情况下，时间显示的亮度会从 24 降至 6。

如果选择了时间格式《12 小时》，则不会降低亮度。

6.1 设定和修改时间



如果设备正在运行中或已设定了启动延时，则无法更改时间。

- ▶ 点击按键 。
 - 明文显示中将出现：
 - 数码显示中小时将闪烁。
 - 符号  将闪烁。
- ▶ 转动调整旋钮  并设定小时。
- ▶ 点击按键  或按下调整旋钮 。
 - 明文显示中将出现：
 - 数码显示中分钟将闪烁。
 - 符号  将闪烁。
- ▶ 转动调整旋钮  并设定分钟。
- ▶ 按下调整旋钮  以确认设定。

时间设定小时

 分钟：按 OK 键



时间设定分钟

 确认：按 OK 键

6.2 定时器



定时器的功能与沙钟相同。可以总是独立于其他所有功能使用。

设定



- ▶ 点击按键 。
 - 明文显示中将出现：
 - 数码显示中  将闪烁。
 - 符号  将闪烁。
- ▶ 转动调整旋钮  并设定持续时间。

定时器：设定分钟/秒



设定可以

- 10 分钟以下可以 10 秒为单位，例如  = 9 分 50 秒。
- 10 分钟以上可以分钟为单位，例如  = 1 小时 12 分。

最多可设定的时钟持续时间为 9 小时 59 分钟。



 点击按键  1 次可将持续时间复位至 。

启动

- ▶ 按下调整旋钮  以确认时钟。
 - 显示中可看到剩余时间。
 - 符号  亮起。



设定的持续时间已过

设定的持续时间结束后

- 在 1 分钟时间内将反复响起连续 5 声短促的信号音
 - 显示中将出现：
 - 图标符号闪烁 
- ▶ 通过点击  键可关闭信号音。





定时器
已结束

控制和修改

- ▶ 点击按键 。
 - 明文显示中将出现：
 - 数码显示中剩余时间将闪烁。
 - 符号  将闪烁。
- ▶ 转动调整旋钮  以更改时钟持续时间。

定时器：设定分钟/秒
 0' 00：再次按下

提前关闭







- ▶ 点击按键  2 次。
 - 明文显示中将出现：
 - 数码显示中  将闪烁。
 - 符号  将闪烁。
- ▶ 按下调整旋钮  以确认。

定时器：设定分钟/秒

6.3 接通时间



如果接通时间已结束，则所选的运行方式将自动关闭。

设定

- ▶ 选择所需的运行方式和烘烤室温度。
- ▶ 必要时预热烤箱。
- ▶ 将烘烤食物放入烤箱。
- ▶ 点击按键 。
 - 明文显示中将出现：
 - 数码显示中  将闪烁。
 - 符号  将闪烁。
- ▶ 旋转调整按钮 ，设定时间长度，最大为 9 小时 59 分钟。
- ▶ 按下调整旋钮  以确认。
 - 数码显示中可看到剩余时间。
 - 符号  亮起。

接通时间 小时/分钟
 关断时间：再次按下

控制和修改



- ▶ 点击按键 。
 - 显示中剩余时间将闪烁。
 - 符号  将闪烁。
- ▶ 转动调整旋钮  以更改接通时间。

提前关闭

- ▶ 点击按键 。

接通时间已结束

接通时间结束后

- 所选的运行方式将自动关闭
- 在 1 分钟内将响起一声不间断的长信号音
- 明文显示中将出现：
- 一个数码显示中为烘烤室温度
- 另一个数码显示中将闪烁 
- 图标符号闪烁 
- 在 3 分钟时间内将保留设定。

接通时间已结束
 继续：选择持续时间

延长接通时间

- ▶ 在 3 分钟内通过转动调整旋钮  选择新的持续时间。

关闭

- ▶ 点击按键 。
 - 将删除设定。
 - 显示中将显示余热。

6.4 延时启动

在选择运行方式下设定了接通时间及关闭时间时，延时启动将被激活。

设备将在所需的时间自动接通并再次关断。

如果使用了控温探头，则必须设定一个预估的持续时间。在设定建议中您可找到参考值。设备将延时启动并在达到设定的中心温度后关断。根据预估的时间，这可能会比设定的关断时间早一些或晚一些。









如果必须预热设备以执行程序《智能烘焙程序》/《食谱》或《个人食谱》，则无法延时启动。

请将容易腐坏的食品冷藏。





- ▶ 将烘烤食物放入烤箱。
- ▶ 选择所需的运行方式和烘烤室温度。
- ▶ 不要按调整旋钮  确认。

设定接通时间

- ▶ 点击按键 。
 - 明文显示中将出现：
 - 数码显示中  将闪烁。
 - 符号  将闪烁。
- ▶ 旋转调整按钮 ，设定时间长度，最大为 9 小时 59 分钟。
- ▶ 不要按调整旋钮  确认。

接通时间 小时/分钟
 关断时间：再次按下

设定关断时间

- ▶ 重新点击按键 。
 - 明文显示中将出现：
 - 在右边的数码显示中，例如  一无延时关断时间将闪烁。
 - 符号  将闪烁。
- ▶ 转动调整旋钮  并设定关断时间。



关断时间

 持续时间：再次按下



关断时间最多可推迟 23 小时 59 分钟。



如果选择了《12 小时》时间格式，则延时最多为 11 小时 59 分钟。

- ▶ 按下调整旋钮  以确认。
 - 显示中将显示时间。
 - 符号  亮起。
 - 所选的运行方式将保持关断状态直至自动启动。

示例

- ▶ 选择运行方式  运行方式和 180° C。
- ▶ 在 8 点钟时，设定接通时间为 1 小时 15 分钟。
- ▶ 设定关断时间为 11 点 30 分。
 - 则设备将在 10 点 15 分自动接通并在 11 点 30 分再次自动关断。

控制和修改

- ▶ 点击按键  1 次。
 - 接通时间在 3 秒钟内可见。
- ▶ 点击按键  2 次。
 - 关断时间闪烁并可进行修改。





接通时间、运行方式、烘烤室温度无法更改。

提前关闭

- ▶ 点击按键 。

接通时间已结束

接通时间结束后

- 所选的运行方式将自动关闭
- 在 1 分钟内将响起一声不间断的长信号音
- 明文显示中将出现：
- 一个数码显示中为烘烤室温度
- 另一个数码显示中将闪烁 
- 图标符号闪烁 |
- 在 3 分钟时间内将保留设定。

接通时间已结束

 继续：选择持续时间

延长接通时间

- ▶ 在 3 分钟内通过转动调整旋钮  选择新的持续时间。

关闭

- ▶ 点击按键 。
 - 将删除设定。
 - 显示中将显示余热。

7 运行方式

以下描述了所有运行方式及快速加热。

- ▶ 将烤盘放在烤架上。
- ▶ 将原装蛋糕盘以其 « 斜边 » 向后推至烤箱尽头。
- ▶ 通过一次或多次点击按键  选择运行方式。



请注意技巧和窍门与另附的设定建议中的提示。

7.1 上 / 下火

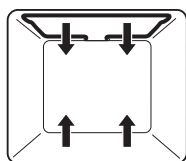

温度范围

30-280 ° C

建议值

200 ° C

支撑架

1 或 2

通过上方和下方的加热体进行加热。

用途

- 常规的烘烤和焗制于 1 层
- 蛋糕、饼干、面包和烘烤类食物



- ▶ 如果需要达到酥脆的效果，请使用深色搪瓷烤盘或黑色钢板材质的烤盘。
- ▶ 体积较大的烧烤类食物推入第 1 烤架层上。

7.2 上 / 下火，湿润

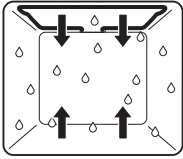

温度范围

30-280 ° C

建议值

200 ° C

支撑架

1 或 2

通过上方和下方的加热体进行加热。产生的蒸汽只有极小部分将从烤箱内排出。这样便可保证食品的湿气。

用途

- 面包、发酵糕饼、煎炸和酥皮烤饼干于 1 层
- 低温烤制



▶ 体积较大的烧烤类食物推入第 1 烤架层上。

7.3 下火

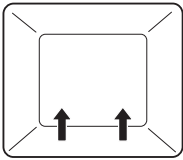

温度范围

30-250 ° C

建议值

200 ° C

支撑架

2 (或 1)

通过下方的加热体进行加热。

用途

- 集中重新烤制水果馅饼底
- 消毒



▶ 如果需要达到酥脆的效果，请使用深色搪瓷烤盘或黑色钢板材质的烤盘。

7.4 热空气

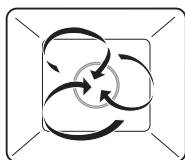

温度范围	30-250 ° C
建议值	180 ° C
支撑架	1 + 3 或 2

烤箱内的循环空气将经烤箱背部的加热体加热并均匀流动。

用途

- 特别适用于在多层烤架上同时烧烤小饼干
- 蛋糕、面包和烘烤食物



► 与  相比，温度应低约 20° C，因为能更有效地进行热传导。

7.5 湿热空气

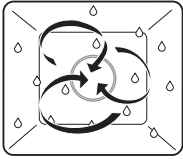

温度范围

30-250 ° C

建议值

180 ° C

支撑架

1 + 3 或 2

烤箱内的循环空气将经烤箱背部的加热体加热并均匀流动。产生的蒸汽只有极小部分将从烤箱内排出。这样便可保证食品的湿气。

用途

- 发酵糕饼和面包同时置于多层烤架
- 酥皮食品和烤饼



► 与  相比，温度应低约 20° C，因为能更有效地进行热传导。

7.6 至尊匹萨

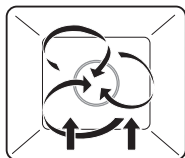

温度范围

30-250 ° C

建议值

200 ° C

支撑架

2 (或 1)

通过热空气和下火进行加热。将集中烘烤食物的底部。

用途

- 匹萨饼
- 水果馅饼和饼干



► 如果需要达到特别酥脆的效果，请使用深色搪瓷烤盘或黑色钢板材质的烤盘，不用烘烤垫纸。

7.7 烧烤

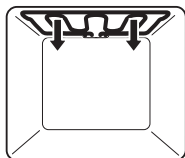

温度范围

30-280 ° C

建议值

250 ° C

支撑架

3

通过下方的烧烤加热体进行加热。

用途

- 平整的烧烤食品，例如肉片、肉排、家禽类、鱼类和肉肠
- 焗烤
- 吐司



► 将烧烤食品直接放在烤架上。

► 在原装蛋糕盘上铺上铝箔纸并将其推到烤架下方。

7.8 热风循环烧烤

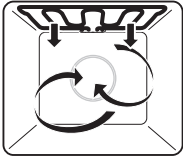

温度范围

30-250 ° C

建议值

200 ° C

支撑架

2 或 3

通过下方的烧烤加热体进行加热。烤箱内的对流空气将借助热空气风扇均匀分散。

用途





- 体积较大的烧烤类食品
- 酥皮食品和烤饼



特别适用于整只家禽。

- ▶ 将烧烤食品用瓷盘或玻璃容器中，或直接置于烤架上。
- ▶ 在原装蛋糕盘上铺上铝箔纸并将其推到烤架下方。

7.9 快速加热

通过快速加热可缩短预热。只有在运行方式 、、、 和  下才能使用快速加热。

- ▶ 选择所需的运行方式和烘烤室温度。
- ▶ 按住调整按钮 ，直到
 - 发出一声简单信号音
 - 显示中将出现例如：

上/下火
快速加热

- 显示中  闪烁

一旦达到设定的烘烤室温度，信号音就会响起。

8 控温探头



请您仅使用随同供货的控温探头。

不要在洗碗机里清洁控温探头，请始终保持插头干净。

放置控温探头

- ▶ 将控温探头 **1** 插入食物中，使探头顶部位位于食物最厚的部分中间。

应尽可能让控温探头 **1** 被食物覆盖，这样才能保证测量的准确。

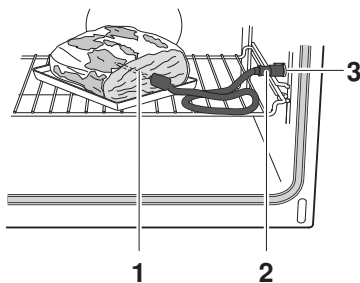

只有在固体、紧密的食物上测得的温度才可靠，也就是说，必要时要将肉块捆扎起来。

控温探头不允许接触骨头，也请勿将其插入脂肪组织内。

对于家禽类，请将控温探头插入大腿内侧。

控温探针的插槽 **3** 位于烘烤室右壁上。探针和插槽均不通电。

- ▶ 翻开护盖并将探针 **2** 插入插槽 **3** 内。



8.1 中心温度



只有在插入了控温探针之后，才能设定中心温度。

中心温度取决于肉块类型和烘烤程度。请您注意另附的设定建议中的中心温度。

设定

- ▶ 选择所需的运行方式和烘烤室温度。
- ▶ 点击按键 $^{\circ}\text{C}$ 1 次。
 - 显示中 **--[]** 将闪烁。
 - 符号 \wedge 将闪烁。
- ▶ 转动调整旋钮  以设定中心温度。
- ▶ 按下调整旋钮  以确认。
 - 在烘烤过程中将显示实际的中心温度。

只要中心温度低于 30°C ,

- 显示中将出现 **--[]**。

控制和修改

- ▶ 点击按键 $^{\circ}\text{C}$ 2 次。
 - 在显示中，设定的中心温度将闪烁。
 - 符号 \wedge 将闪烁。
- ▶ 转动调整旋钮  以更改设定中心温度。



烘烤结束

达到设定的中心温度后





- 设备将自动关闭
 - 在 1 分钟之内发出信号音
 - 明文显示中将出现：
 - 在数码显示中显示当前中心温度，例如
- ▶ 点击按键  以关闭。

已达到中心温度





- 图标符号闪烁 
-  如果在关断设备后将食物留在烘烤室内，则其中心温度由于余热还将继续上升。

只测量中心温度

- ▶ 选择所需的运行方式和烘烤室温度。
- ▶ 点击按键  1 次。
 - 显示中  将闪烁。
 - 符号  将闪烁。
- ▶ 按下调整旋钮  以确认。
 - 在烘烤过程中将显示实际的中心温度。

只要中心温度低于 30° C，

- 显示中将出现 。
-  必须手动关断运行方式。
- ▶ 点击按键  或设定接通持续时间。

9 软烤

使用《软烤》能以柔和的方式制作出高质量的肉食。不管肉块的重量和厚度如何，都可以精确地选择烘烤结束时间。可在 2½ 至 4½ 小时设定烘烤时间。可自动调节烘烤室温度。

获得最佳结果的提示

- 肉类重量：500 - 2000 g
- 肉块厚度：至少 4 公分
- 质量：使用含有很少结缔组织的高质量瘦肉

准备肉块

- ▶ 给肉类加上香料或腌制。



煎肉之前清除含有香料的卤汁、芥末等。这些成分较容易燃烧。

- ▶ 在煎肉开始之前才加上盐。
- ▶ 用大火短时间煎肉。此时煎肉的时间不得超过 5 分钟。
- ▶ 然后将肉块放在一个玻璃或瓷盘中。

放置控温探头

- ▶ 将控温探头插入食物中，使探头顶部位于食物最厚的部分中间。



应尽可能让控温探头被食物覆盖，这样才能保证测量的准确。

为在烘烤结束时达到最佳的烘烤效果，控温探头在肉块内测到的温度非常重要。

- ▶ 将烤架推入烤架层 2 并将烤模放置其上。
- ▶ 将控温探头的插头插入插座中。

选择软烤





烘烤的时间越长，肉类就会越嫩越多汁。这点特别适用于比较厚的肉块。

请您注意另附的设定建议中的中心温度。

启动后不能再更改值。

- ▶ 按下调整旋钮  可激活明文显示。

- 明文显示中将出现：

选择  并按 OK
 智能烘焙程序

- ▶ 转动调整旋钮 ，直到

- 明文显示中出现：

选择  并按 OK
 软烤

- ▶ 按下调整旋钮  以确认。

- 明文显示中将出现：

软烤
 小牛排

- ▶ 旋转调节按钮 ，直到在明文显示中出现所希望的肉块为止。

- ▶ 按下调整旋钮  以确认。

- 明文显示中将出现例如：

羊腿
 带血

- ▶ 需要的话，旋转调节按钮 ，直到在明文显示中出现所希望的烘烤程度为止。

- ▶ 按下调整旋钮  以确认。

- 明文显示中将出现例如：



- 左边的数码显示中出现建议的中心温度。

- 另一个数码显示中将显示 **3h 30**，表示 3½ 小时的接通时间。



- 符号 、 和  将亮起。

羊腿
 启动





修改中心温度

- ▶ 点击按键 。
 - 在显示中，预先设定的中心温度将闪烁。
 - 符号  将闪烁。
- ▶ 转动调整旋钮  并修改中心温度。

修改接通时间

- ▶ 点击按键 。
 - 在显示中建议的接通时间闪烁。
 - 符号  将闪烁。
- ▶ 转动调整旋钮  并修改接通时间。

启动软烤

- ▶ 按下调整旋钮  以确认。
 - 启动软烤。
 - 左边的数码显示中出现当前的中心温度。
 - 另一个数码显示中将显示剩余时间。
 - 符号 、 和  将亮起。

无意中中断

- 点击按键  将暂停流程。
- 明文显示中将出现例如：

羊腿
 继续

- ▶ 按下调整旋钮  以继续进程。

提前关闭

- ▶ 点击按键  2 次。

10 智能烘焙程序

智能烘焙程序用于 15 种不同食物组别（A1-A14）的程序组成。智能烘焙程序可识别烘烤食物的量、形态和浓度。烘烤时间和烘烤室内的温度将根据烘烤的食物自动进行调整。智能烘焙程序适用于任何食谱。

10.1 焦黄程度

焦黄程度可通过设定《轻微焦黄》、《中等焦黄》或《强度焦黄》进行调整。

10.2 烘烤时间

启动后可通过传感器测得最佳以及确切的烘烤时间。约 10-15 分钟后将显示有效的烘烤时间。



为测得最佳的烘烤时间，在启动前必须使烘烤室完全冷却。

为正确测算所需的时间，只要显示 **h** 还在闪烁，就不能打开设备门。

对于冷冻产品，请选择大约所需的时间以代替焦黄程度，因为冷冻产品已经过不同的预处理程序。

请注意设定建议中的提示。

带预热程序的食谱

例如 《A15 圆形大蛋糕》

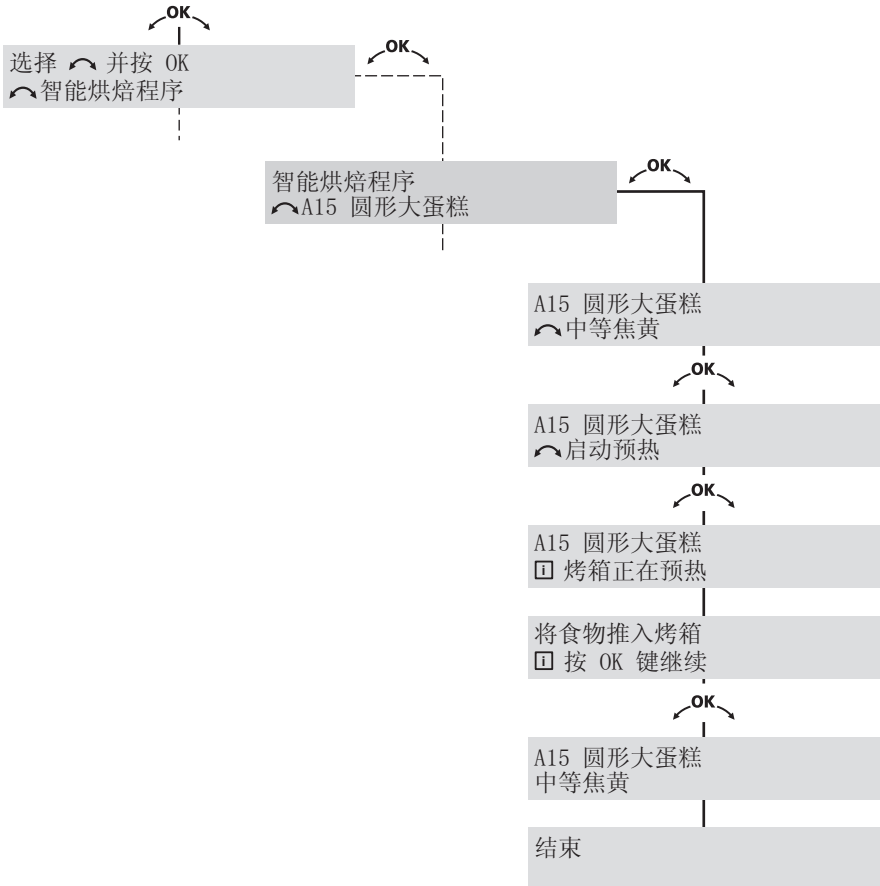







10.3 选择智能烘焙程序并启动

将以《A15 圆形蛋糕》为例说明该程序的准备、选择和启动。





为测得最佳的烘烤时间，在启动前必须使烘烤室完全冷却。
对于不需要预热的程序，将食物推入冷的烘烤室内。

- ▶ 根据个人食谱准备蛋糕的生面团。
- ▶ 按下调整旋钮  可激活显示。
 - 显示中将出现：
- ▶ 按下调整旋钮  以确认。
 - 显示中将出现：
- ▶ 转动调整旋钮 ，直到
 - 显示中将出现：
- ▶ 按下调整旋钮  以确认。
 - 显示中将出现：
- ▶ 必要时转动调整旋钮  以调整焦黄程度。
- ▶ 按下调整旋钮  以确认。
 - 显示中将出现：

选择  并按 OK
 智能烘焙程序

智能烘焙程序
 A1 新鲜开胃小吃

智能烘焙程序
 A15 圆形大蛋糕

A15 圆形大蛋糕
 中等焦黄

A15 圆形大蛋糕
 启动预热

▶ 按下调整旋钮  以确认。



- 显示中将出现：
- 烘烤室将被预热。
- 一旦达到设定的烘烤室温度，信号音就会响起。
- 显示中将出现：

A15 圆形大蛋糕
 烤箱正在预热

将食物推入烤箱
 按 OK 键继续

▶ 将按个人食谱准备好的蛋糕生面团放入蛋糕模中，并将其放在烤架上然后推入相应的烤架层。

▶ 按下调整旋钮  以确认。

- 设备将按相应的设定启动。
- 在数码显示中， 亮起且  闪烁。
- 将测定烘烤时间。



为正确测算所需的时间，只要数码显示  还在闪烁，就不能打开设备门。

- 然后在数码显示中，有效的烘烤时间将亮起。

提前关闭

▶ 点击按键  2 次。

11 食谱

可借助调整旋钮  调出并启动保存的食谱。一个食谱可能由多个步骤组成，启动后将自动并安全地执行这些步骤。

食谱记载在食谱书中。必要时可在选择后修改所保存的食谱。

带预热程序的食谱

示例 《R33 蛋糕》

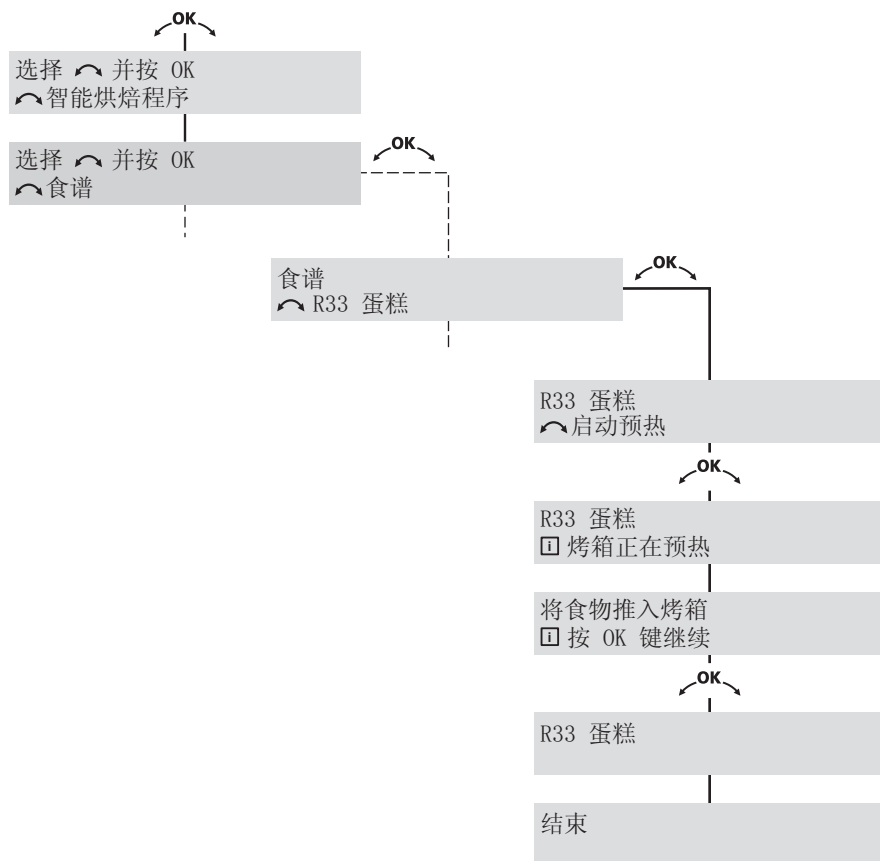







11.1 选择食谱并启动

将以《R33 蛋糕》为例说明该程序的准备、选择和启动。



对于不需要预热的食谱，将食物推入冷的烘烤室内。

- ▶ 根据食谱准备蛋糕。
- ▶ 按下调整旋钮  可激活显示。
 - 显示中将出现：
- ▶ 转动调整旋钮 ，直到
 - 显示中将出现：
- ▶ 按下调整旋钮  以确认。
 - 显示中将出现：
- ▶ 转动调整旋钮 ，直到
 - 显示中将出现：
- ▶ 按下调整旋钮  以确认。
 - 显示中将出现：
- ▶ 按下调整旋钮  以确认。
 - 显示中将出现：
 - 烘烤室将被预热。
 - 一旦达到设定的烘烤室温度，信号音就会响起。
 - 显示中将出现：

选择  并按 OK
 智能烘焙程序

选择  并按 OK
 食谱

食谱
 R1 开胃小吃

食谱
 R33 蛋糕

R33 蛋糕
 启动预热

R33 蛋糕
 烤箱正在预热

将食物推入烤箱
 按 OK 键继续

- ▶ 将烤架推入第 2 烤架层中。
- ▶ 将蛋糕模放在烤架上。
- ▶ 按下调整旋钮  以确认。
 - 显示中将出现：
 - 设备将按相应的设定启动。



R33 蛋糕

控制和临时修改

可以调整设定。

由此便可临时修改已保存的食谱，但下次调出时会显示原有的形式。启动后只能修改当前的步骤。

修改烘烤室温度

- ▶ 点击按键 。
- ▶ 转动调整旋钮  并修改烘烤室温度。

修改接通时间

- ▶ 点击按键 。
- ▶ 转动调整旋钮  并修改接通时间。

无意中中断

点击按键  将暂停流程。

- 显示中将出现：

R33 蛋糕

 继续

▶ 按下调整旋钮  以继续进程。

提前关闭

▶ 点击按键  2 次。

12 个人食谱

最多可以保存任意 10 份个人食谱。一个食谱可由多个步骤组成，每个步骤又可由任意运行方式和接通时间组成，启动后可自动按步骤运行。可借助调整旋钮  调出并启动保存的食谱。

12.1 创建个人食谱





如果您使用控温探头，请注意以下事项：

- ▶ 输入预估的接通时间。
 - 程序步骤的时间应保证能达到设定的中心温度。

进行食谱设定



如果您使用控温探头，则必须在进行食谱设定前将其插入。

- ▶ 按下调整旋钮  可激活显示。
 - 显示中将出现：
- ▶ 转动调整旋钮 ，直到
 - 显示中将出现：
- ▶ 按下调整旋钮  以确认。
- ▶ 转动调整旋钮 ，直到显示中出现第一个空白食谱。
 - 显示中将出现例如：

选择  并按 OK
 智能烘焙程序

选择  并按 OK
 个人食谱

个人食谱
 食谱 1 (空白)

▶ 按下调整旋钮  以确认。

- 显示中将出现:

食谱 1 (空白)
 更改

▶ 按下调整旋钮  以确认。

- 显示中将出现:

食谱 1 (空白)
 步骤 1

▶ 设定步骤 1 所需的运行方式、蒸烤室温度、中心温度和接通时间。

▶ 按下调整旋钮  以确认。

▶ 转动调整旋钮  并选择步骤 2。

▶ 设定步骤 2 所需的运行方式、蒸烤室温度、中心温度和接通时间。

▶ 以同样的方式设定其他步骤。

▶ 按下调整旋钮  以确认。

▶ 再次点击调整旋钮  以确认。

- 显示中将出现:

食谱 1 (空白)
 保存







现在您可以保存、修改、复制或在不保存的情况下直接启动食谱。

▶ 转动调整旋钮 ，直到显示中显示所需的程序。

▶ 按下调整旋钮  以确认。

复制食谱

所保存的每个食谱，无论是原有食谱中带 R 编号的食谱还是个人食谱，都可以进行复制和修改。



- ▶ 按下并转动调整旋钮  可选择待复制的食谱。
- ▶ 按下调整旋钮  以确认。
- ▶ 转动调整旋钮 ，直到
 - 显示中将出现例如：
- ▶ 按下调整旋钮  以确认。
- ▶ 转动调整旋钮 ，直到显示中出现所希望的（空白）保存地点。
- ▶ 按下调整旋钮  以确认。
 - 已保存食谱。

R1 开胃小吃
复制

 已保存有食谱的保存地点可以被覆盖。

删除食谱

《个人食谱》中的所有食谱都可以被删除。

- ▶ 按下并转动调整旋钮  可选择待删除的食谱。
- ▶ 转动调整旋钮 ，直到
 - 显示中将出现例如：
- ▶ 按下调整旋钮  以确认。
 - 已删除食谱。
 - 显示中将再次出现标准名称，例如：

食谱 1
删除

食谱 1（空白）
更改

13 保温

可借助调整旋钮  调出并启动 《保温》。可由此为已做好的食物进行保温。



如果烘烤室内已发烫，则在启动 《保温》之前请打开设备门以进行冷却，这样就可以保证在食物保温时不会将这些热量传递给食物。

启动

▶ 按下调整旋钮  可激活显示。

- 显示中将出现：

选择  并按 OK
 智能烘焙程序

▶ 转动调整旋钮 ，直到

- 显示中将出现：

选择  并按 OK
 保温

▶ 按下调整旋钮  以确认。

- 显示中将出现：

保温
 启动

▶ 按下调整旋钮  以确认。



请选择低于 1½ 小时的接通时间，以保证食物能保持所需的烘烤程度。

14 技巧和窍门





14.1 糕点和烘烤食物

结果	补救措施
<ul style="list-style-type: none">• 糕点或烘烤的食物从外表看非常成功。但里面仍然呈面团状或夹生。	<ul style="list-style-type: none">▶ 下次调低烘烤室温度并延长烤制时间。

14.2 蛋糕

结果	补救措施
<ul style="list-style-type: none">• 蛋糕塌陷下去。	<ul style="list-style-type: none">▶ 将设定与另附的设定建议进行比较。▶ 下次调低烘烤室温度并延长烤制时间。▶ 长时间搅拌面糊，搅拌完成后立即烘烤。▶ 在制作烤饼干的面团时，应长时间将蛋黄 / 蛋白打泡，小心地将其加入面团中且在完成后立即烘烤。▶ 注意发酵粉的用量说明。





14.3 焦黄程度差异

结果	补救措施
<ul style="list-style-type: none"> 饼干出现不同的焦黄程度。 	<ul style="list-style-type: none"> 下次调低烘烤室温度并调整烤制时间。 在 、 和  的情况下检查所选择的烤架层是否与另附的设定建议一致。 在烤盘上烘烤时选择 。 请勿将烤模或较高的糕点直接贴放在烘烤室背面。
<ul style="list-style-type: none"> 一个蛋糕盘上糕点的颜色比其他盘上的糕点浅。 	<ul style="list-style-type: none"> 将设定与另附的设定建议进行比较。



焦黄程度出现差异是正常现象。只有在将烘烤室温度调到较低的情况下，焦黄程度才会变得均匀。

14.4 省电

运行方式  和  比运行方式  和  所需要的能源更少。

- ▶ 避免经常打开烤箱门。
- ▶ 只在需要时才打开照明。
- ▶ 利用余热：烘烤时间超过 30 分钟时，可在烤制结束前 5 - 10 分钟关断设备，但烤制舒芙里、饼干、奶油夹心饼和夹馅千层饼时除外。
- ▶ 尽量缩短预热时间。
- ▶ 仅在会影响烘烤效果的情况下才预热烤箱。



您可通过选择用户设定 « 时间显示不可见 » 以达到最低耗电量。即使在待机节能机制下，安全功能仍然有效。

15 选项

15.1 餐具加热

- ▶ 将烤架推入烤架层 1 并将炊具放置其上。
- ▶ 点击按键  可接通或关闭 « 餐具加热 »。
- ▶ 炊具预热约 1 小时。



《餐具加热》在 12 小时后自动关闭。

16 保养和维护



高温表面会造成烫伤危险！

清洁前应使设备和配件冷却。

错误操作会损坏设备！

请您不要使用腐蚀性或酸性的清洁剂，以及会划伤表面的金属棉、金属球、强力去污海绵等。此类产品会损坏设备表面。划伤的玻璃表面可能会破裂。

绝对不要使用蒸汽清洁设备来清洁。

16.1 外部清洁

- ▶ 立即用清洁剂清除脏污或残渣。
- ▶ 用柔软的、经漂洗用水湿润的布进行清洁，如果是金属表面，则顺着打磨方向清洁。然后用柔软的布擦干。

16.2 清洁门密封件

- ▶ 用柔软湿润的布清洁门密封件，不要使用清洁剂。然后用柔软的布擦干。

16.3 清洁设备门

- ▶ 用柔软的、经漂洗用水湿润的布清洁设备门。然后用柔软的布擦干。

拆下设备门



运动的部件会造成受伤危险！

请注意，防止任何人将手指伸到门的铰链中。取下和安装设备门时请用双手在侧面抓牢。设备门很重。

- ▶ 将设备门完全打开。
- ▶ 在两个合页 1 处将夹子 2 完全向前扳。

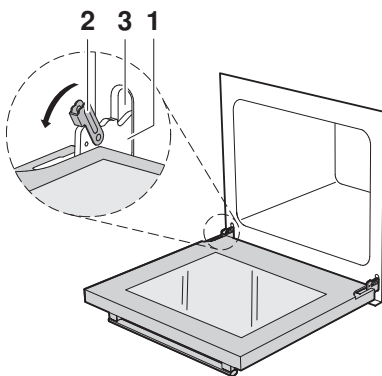

- ▶ 将设备门关至止挡处（约 30°）。
- ▶ 向斜上方拉出设备门。

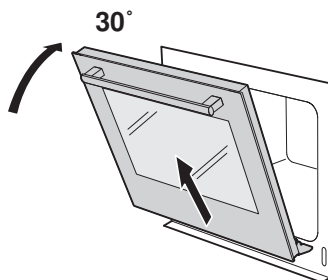

安装设备门

- ▶ 将两个合页 1 从前方推入开口 3 中。
- ▶ 完全打开设备门并向后关上夹子 2。

16.4 清洁配件和烤盘架



错误操作会损坏设备！
不要在洗碗机里清洗控温探头。

- 可以在洗碗机内清洁烤架和烤盘架。
- 也可以在洗碗机内清洁原装蛋糕盘，但是这会降低 TopClean 防粘效果。
- ▶ 用柔软的、经漂洗用水湿润的布清洁控温探头。

拉出烤盘架并重新装入

- ▶ 将烤盘架 1 前部朝向烤箱中心翻转。
- ▶ 将烤盘架后部从开口中拉出。
- ▶ 安装时以相反的顺序进行。

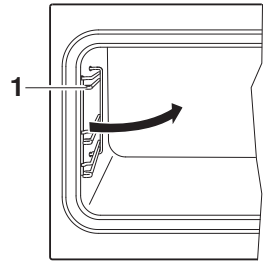

16.5 清洁烤箱



错误操作会损坏设备！
请您不要弯折温度感应器和加热元件。
不要腐蚀表面。这会损坏 TopClean 防粘效果。

- ▶ 尽量在烘烤室内还有余温时用湿布清除脏污。请使用柔软且用漂洗用水湿润的抹布，并用软布抹干。
- ▶ 使用普通商用烤箱清洁剂并留意厂家说明。

16.6 更换卤素灯



电击警告！

更换灯泡之前请断开电源供电。

高温表面会造成烫伤危险！

请在更换卤素灯之前等卤素灯和设备冷却。

- ▶ 取下左侧的烤盘架。
- ▶ 将螺丝刀插入玻璃灯罩接缝中间并小心地从支架中取下玻璃灯罩 1。
- ▶ 转出损坏的卤素灯。
- ▶ 小心地放入新的卤素灯。

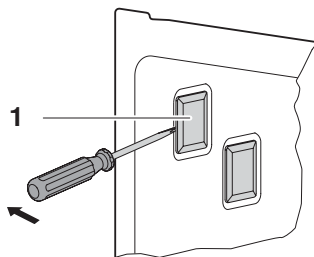

不要直接用手拿卤素灯。请使用一张柔软干燥且不粘油脂的布。

- ▶ 将玻璃灯罩 1 按入支架中。
- ▶ 重新固定烤盘架。
- ▶ 重新接通电源。

17 自行排除故障

以下列出了可用简单方法自行排除的故障。如果显示另一故障或无法排除故障，则请联系我们的服务部门。

联系服务部门前：

- ▶ 请您记下 FN 产品号（参见型号铭牌上的技术数据）及所有故障信息，例如：

FX/EXX 参见说明书
FN XXX XXXXXX

17.1 发生以下情况时应采取的措施

设备不工作，所有的显示都不亮

可能的原因	排除故障
• 触发了家用电器设备的保险装置。	▶ 更换保险装置。 ▶ 重新接通保险自动装置。
• 多次触发保险装置。	▶ 联系服务部门。
• 供电中断。	▶ 检查供电。

仅照明装置失灵

可能的原因	排除故障
• 卤素灯损坏。	▶ 更换卤素灯。

烧烤时出现大量烟雾

可能的原因	排除故障
<ul style="list-style-type: none"> 食物距离加热体过近。 	<ul style="list-style-type: none"> ▶ 检查所选择的烤架层是否与另附的设定建议一致。
<ul style="list-style-type: none"> 烘烤室温度过高。 	<ul style="list-style-type: none"> ▶ 降低烘烤室温度。

可不时察觉到通风噪音

可能的原因	排除故障
<ul style="list-style-type: none"> 根据需要调节烘烤室排气和设备冷却。 	这是正常现象且能够降低能耗。

时钟错误

可能的原因	排除故障
<ul style="list-style-type: none"> 电网频率不规律。 	<ul style="list-style-type: none"> ▶ 网络同步功能关闭。
当网络同步功能关闭时： <ul style="list-style-type: none"> 内部时钟发生器不精确。 	<ul style="list-style-type: none"> ▶ 联系服务部门。

显示中将出现

FX/EXX 参见说明书
FN XXX XXXXXX

可能的原因	排除故障
<ul style="list-style-type: none"> 有各种可导致故障信息的情况。 	<ul style="list-style-type: none"> 按下按键  确认故障显示。 在约 1 分钟内关断电源。 重新接通电源。 如果再次出现故障，则记下完整的故障信息和 FN 产品号（参见型号铭牌）。 关断电源。 联系服务部门。

显示中将出现

UX/EXX 参见说明书
FN XXX XXXXXX

可能的原因	排除故障
<ul style="list-style-type: none"> 供电故障。 	<ul style="list-style-type: none"> 按下按键  确认故障显示。 在约 1 分钟内关断电源。 重新接通电源。 如果再次出现故障，则记下完整的故障信息和 FN 产品号（参见型号铭牌）。 关断电源。 联系服务部门。

17.2 断电后



将保存用户设定。

运行中断电

当前设备的运行将中断。

- 明文显示中将出现：
- 符号 **I→I** 将闪烁。

停电
□ 运行中断



无法再继续该流程。

- ▶ 点击任意键以进行确认。

已关断的设备上断电

如果时钟时间未储存

- 明文显示中将出现：
- 数码显示中将闪烁 **12:00**
- 图标符号闪烁 ⌚

停电
□ 设定时间

- ▶ 设定时钟时间，详情请参见章节时钟功能。

18 配件和备件

订购时请给出设备型号和配件或备件的准确名称。

配件

原装蛋糕盘
带 TopClean



烤架



控温探头
带直柄



设定建议



食谱

特殊配件

相关信息参见：

www.vzug.com

备件

烤盘架
左 / 右



卤素灯

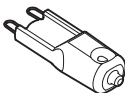

可在专业商店中买到卤素灯。

19 技术数据

外部尺寸



► 参见安装说明书

电气接口

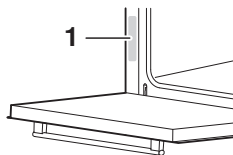
► 参见型号铭牌 1



检验机构的提示

能效等级根据 EN 50304/EN 60350 并由运行方式  和  决定。在设备门和密封件之间安装热电偶可能会影响密封效果从而导致测量错误。

根据 EN 50304/EN 60350 测定的有效容积是在拆下烤盘架的情况下进行的。

烘烤室温度测量

烘烤室温度是根据国际通用的标准在空的烤箱内测量得出。某些测量方式可能不准确，且不适用于温度精确度的检查。

待机节能机制

为避免不必要的能源消耗，本设备配备有待机节能机制。



通过选择用户设定《时间显示》《不可见》，可达到最低的耗电量。即使在待机节能机制下，安全功能仍然有效。

20 索引

A

- 安全 14
- 安全提示
 - 一般 7
 - 符合规定使用 11、12
 - 设备特有 8
 - 首次投入使用前 11
- 按键 17、21

B

- 包装 14
- 保温 63
- 保养 67
- 备件 75

C

- 餐具加热 66
- 操作 21
- 操作元件 16
- 插座 18
- 拆卸 14
- 出厂设定 28、31

D

- 待机 76
- 电气接口 76
- 定时器 33
- 断电 74
- 对比度 28、31

E

- 儿童安全锁 28、29

F

- F/E 信息 73
- 废物处理 14
- 符号 6、17

G

- 个人食谱 60
 - 创建 60
 - 复制 62
 - 删除 62

- 关断 21、26、36、39
- 关断设备 21、26
- 关断时间 37
 - 设定 38

H

- 烘烤室
 - 清洁 69
 - 温度测量 76
- 烘烤室温度
 - 检查 / 更改 25
 - 选择 24

J

- 技巧和窍门 64
- 技术数据 76
- 检验机构 76
- 焦黄程度 52
- 焦黄程度差异 65
- 接通时间 35
- 结构 15

K

- 烤架 18、19
- 烤盘架
 - 取出 69
 - 清洁 69
- 控温探头 20、46
 - 放置 46
 - 清洁 69
- 快速参考卡片 80
- 快速加热 45

L

- 卤素灯 70

M

- 门密封件
 - 清洁 67
- 明文显示 16、22

- P**
配件 19、75
 清洁 69
- Q**
清洁 67
取出烘烤的食物 26
- R**
热风循环烧烤 45
热空气 42
软烤 49
 选择 50
 更改接通时间 51
 准备肉块 49
 放置控温探头 49
 更改中心温度 51
 启动 51
- S**
上 / 下火 18、40、41
上 / 下火, 湿润 41
烧烤 44
设备门
 拆下 68
设备说明 15
设定建议 75
设定时间 32
声响信号 28、30
省电 65
湿热空气 43
时间格式 28、31
时间显示 28、30
时钟功能 32
食谱 56
 更改 58
 创建个人食谱 60
 启动 57
食谱书 75
使用说明 11
首次投入使用 23
首次投入使用前 11
数码显示 16
- T**
特殊配件 20、75
提前关闭 51、55、59
投入使用 11、23
- U**
U/E 信息 73
- W**
外部尺寸 76
外部清洁 67
网络同步 31
维护 67
温度单位 28、30
温度感应器 18
- X**
显示元件 16
型号 2
型号铭牌 76
修理服务 79
选项 66
- Y**
延时启动 37
用户设定 27
有效范围 2
语言 28、29
 语言重置 29
预热 65
原装蛋糕盘 19
运行方式 16、40
 更改 25
 选择 24
- Z**
照明 71
至尊匹萨 44
智能烘焙程序 52
 启动 54
中心温度 47
 仅测量 48
自行排除故障 71

21 修理服务



章节自行排除故障可以帮助您自己排除较小的运行故障。
您可以无需服务技术人员上门服务，且能节省由此而引起的费用。

如果您因为运行故障或货物订购而与我们联系，请务必告知我们您设备的产品号（FN）和名称。请在此处以及在设备随运的服务标签上填入上述说明。请将该标签贴在一个可见的地方或您的电话簿中。

FN

设备



您可在保修单、发票原件和设备铭牌上找到产品号。

- ▶ 打开设备门。
 - 铭牌在设备侧壁的左侧。



快速参考卡片

请首先阅读操作说明书中的安全提示！

设定时间

- ▶ 点击按键 。
- ▶ 转动调整旋钮  并设定小时。
- ▶ 重新点击按键 。
- ▶ 转动调整旋钮  并设定分钟。

选择运行方式

- ▶ 重复点击按键 ，直至所需的运行方式显示出来。
- ▶ 转动调整旋钮  以设定烧烤室温度。

关断设备

- ▶ 点击按键 。

设定定时器

- ▶ 点击按键 。
- ▶ 转动调整旋钮  以设定持续时间。

