

Mikrodalga

Miwell-Combi XSL

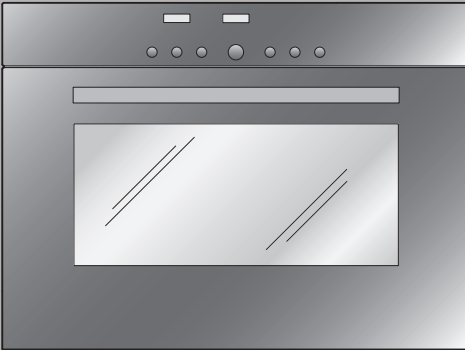

Kullanma kılavuzu

Ürünlerimizden birini seçtiğiniz için teşekkür ederiz. Bu cihaz yüksek standartlara uygundur ve kullanımı kolaydır. Yine de bu kullanma kılavuzunu okumak için zaman ayırınız. Bu sayede cihazınıza aşına olacak ve onu en iyi şekilde ve sorunsuzca kullanabileceksiniz.

Lütfen güvenlik uyarılarını dikkate alınız.

Değişiklikler

Metinler, görseller ve veriler bu kullanma kılavuzunun baskıya hazırlandığı sırada cihazın sahip olduğu teknik özelliklere uygundur. Geliştirme kapsamında değişiklik yapma hakkı saklıdır.

Geçerlilik kapsamı

Model numarası, tip levhasındaki ilk 3 haneye karşılık gelir. Bu kullanma kılavuzu şu model için geçerlidir:

Tip	Model no.	Ölçü sistemi
MWC-XSLZ/60	939	60-450

Model farklılıkları metin içinde belirtilmiştir.

İçindekiler

1	Güvenlik uyarıları	5
1.1	Kullanılan simgeler	5
1.2	Genel güvenlik uyarıları	6
1.3	Cihaza özel güvenlik uyarıları	7
1.4	Sorumluluk beyanı	11
1.5	Kullanımla ilgili uyarılar	12
1.6	Mikrodalga	14
1.7	Aksesuarlar	17
1.8	Bertaraf etme	19
2	Cihazın tanımı	20
2.1	Yapı	20
2.2	Kumanda ve gösterge elemanları	21
2.3	Aksesuarlar	22
2.4	Havalandırma	25
2.5	Montaj	25
3	Kullanım	26
3.1	İlk kez çalıştırma	26
3.2	Çalıştırma koruması	27
3.3	Örnek	27
4	Kullanıcı ayarları	29
4.1	Çocuk kilidi	31
4.2	Saat göstergesi	31
4.3	Işık	32
4.4	Sesli sinyal	32
4.5	Sıcaklık birimi	32
4.6	Saat biçimi	32
4.7	Fabrika ayarları	32
5	Saat işlevleri	33
5.1	Saat ayarı ve saati değiştirme	33
5.2	Timer	34
5.3	Çalışma süresi	35
5.4	Başlatmayı geciktirme	36

6	Çalışma modları	39
6.1	Sıcak hava	39
6.2	Izgara	40
6.3	Izgara turbo	40
6.4	Power&Favorit	41
6.5	Mikrodalga	41
6.6	CombiCrunch	41
6.7	AutomaticPlus	42
6.8	Sıcak hava + kombine programı	42
6.9	Izgara + kombine programı	43
6.10	Izgara turbo + kombine programı	43
6.11	Hızlı ısıtma	44
6.12	Power&Favorit	44
6.13	AutomaticPlus	45
6.14	Kombi program	48
7	Koruma ve Bakım	50
7.1	Dış temizlik	50
7.2	Cihaz kapağının temizlenmesi	50
7.3	Kapak contasının temizlenmesi	50
7.4	Pişirme bölmesinin temizlenmesi	51
7.5	Aksesuarların temizlenmesi	52
7.6	Ampulün değiştirilmesi	52
8	Arızaları kendi kendinize giderme	53
8.1	Ne yapmalı...	53
8.2	Bir elektrik kesintisinden sonra	55
9	Aksesuarlar ve yedek parçalar	56
10	Teknik veriler	57
11	Notlar	58
12	Dizin	61
13	Servis	63

1 Güvenlik uyarıları

1.1 Kullanılan simgeler



Güvenlik için önem taşıyan yönergeleri işaret eder. Bunlara uyulmaması yaralanmalara, cihazın veya donanımın zarar görmesine yol açabilir!



Uyulması gereken bilgiler ve açıklamalar.



Bertaraf etmeyle ilgili bilgiler.



Kullanma kılavuzuyla ilgili bilgiler.

- Sırasıyla uygulamak zorunda olduğunu işlem adımlarını işaret eder.
- Uyguladığınız işlem adımına karşılık cihazın verdiği tepkiyi açıklar.
- Sıralamaları işaret eder.

1.2 Genel güvenlik uyarıları



- Cihazı bu kullanma kılavuzunu okumadan çalıştırmayınız!



- Bu cihaz, fiziksel, duyuşsal veya ruhsal becerileri kısıtlı olan ya da deneyimi ve/veya bilgisi olmayan kişilerce (çocuklar dâhil olmak üzere) kullanılmaya uygun değildir; böyle durumdaki kişiler ancak güvenliklerinden sorumlu olan bir kişinin gözetiminde veya cihazın nasıl kullanılacağına dair yönergeleri aldıktan sonra bu cihazı kullanabilirler.
- Cihazla oynamamaları için çocukları gözetim altında tutunuz.
- Eğer bu cihazın güç kablosu zarar görürse, herhangi bir risk doğurmaması için üretici veya onun müşteri hizmetleri tarafından ya da eşdeğer yeterliliğe sahip bir kişi tarafından değiştirilmelidir.

1.3 Cihaza özel güvenlik uyarıları



- **ÖNEMLİ GÜVENLİK UYARILARI; DİKKATLİCE OKUYUNUZ VE DAHA SONRA DA KULLANMAK ÜZERE SAKLAYINIZ**
- **UYARI:** Cihaz kombine çalışma modunda çalıştırılırken ortaya çıkan sıcaklıklardan dolayı, çocuklar cihazı yalnızca yetişkinlerin gözetiminde kullanabilir.
- **UYARI:** Cihaz, kapak veya kapak contası zarar gördüğünde, özel eğitimli bir personel tarafından onarılmadan çalıştırılmamalıdır.
- **UYARI:** Özel eğitimli personel dışında herhangi bir kimsenin, mikrodalga enerjisinden kaynaklanan ışımaya karşı koruma sağlayan bir kapağın sökülmesini gerektirecek herhangi bir bakım veya onarım işi yapması tehlikelidir.

- UYARI: Sıvılar veya başka gıda maddeleri kapalı kaplar içinde ısıtılmamalıdır, aksi halde kolayca patlayabilirler.
- Cihaz yalnızca evde kullanım için tasarlanmıştır.
- Yalnızca mikrodalga cihazlarda kullanılmaya uygun olan kaplar kullanılmalıdır.
- Yiyeceklerin plastik veya kağıt kaplar içinde ısıtılması sırasında, bunların alev alma olasılığından dolayı cihaz sık sık gözetlenmelidir.
- Cihaz yiyecek ve içeceklerin ısıtılması için tasarlanmıştır.
Gıda maddelerinin veya giysilerin kurutulması, sıcak su torbalarının, terliklerin, süngerlerin, nemli bezlerin veya benzeri eşyanın ısıtılması bunların alev almasına veya yangına neden olabilir.
- Duman tespit edildiğinde cihaz kapatılmalı veya fişi çekilmeli ve ortaya çıkması olası alevlerin boğulması için kapak kapalı tutulmalıdır.

- İeceklerin mikrodalgayla ısıtılması kaynamanın ge gerekleŖmesine (kaynama gecikmesi) neden olabilir, bu nedenle kabı taŖırken dikkatli olunmalıdır.
- Yanıklardan kaınmak iin, biberonların ve ocuk maması ieren kavanozların ieriĐi karıŖtırılmalı veya alkalanmalıdır ve tüketlenmeden nce sıcaklıĐı kontrol edilmelidir.
- Kabuklu yumurtalar veya katı piŖmiŖ yumurtalar mikrodalga cihazlarda ısıtılmamalıdır, aksi halde, mikrodalgayla ısıtma iŖlemi sona erdikten sonra bile patlayabilirler.
- Cihaz dzenli olarak temizlenmeli ve gıda maddesi artıkları uzaklaŖtırılmalıdır.
- Cihazın temizliĐinin yetersiz yapılması yzeyin zarar grmesine yol aabilir, bu da cihazın mrn olumsuz ynde etkiler ve tehlikeli durumlara neden olabilir.

- Cihaz kapađının camının temizlenmesi için, yüzeyi çizebileceklerinden dolayı, keskin aşındırıcı deterjanlar veya keskin metal kazıyıcılar kullanmayınız. Bunlar cama zarar verebilirler.
- Asla buharlı temizleyici kullanmayınız.
- Fırın tepsisinin kullanımında eğimli kısmın cihaz kapađı tarafına gelmesine dikkat ediniz. Bu, fırın tepsisinin çıkarılması sırasında güvenliđi artırır.

1.4 Sorumluluk beyanı

- Cihazda veya özellikle akım taşıyan parçalarda onarım, deęişiklik veya manipölasyonlar yalnızca üretici, onun müşteri hizmetleri veya benzeri yeterlilięe sahip bir kiři tarafından yapılabilir. Uygunsuz onarımlar ağır kazalara, cihazın ve donanımın zarar görmesine ve çalışma arızalarına yol açabilir. Cihazda bir arıza olması halinde veya bir onarım işi olması halinde **SERVIS** bölümündeki açıklamaları dikkate alınız. Gereksinim duymanız halinde müşteri hizmetlerimize danışınız.
- Cihazın içine su sızmasına dikkat ediniz. Cihaza asla su püskürtmeyiniz. Cihaz içine sızan su cihaza zarar verebilir.
- İstedığınız zaman başvurabilmeniz için bu kullanma kılavuzunu muhafaza ediniz. Cihazı satmanız veya üçüncü kişilere devretmeniz halinde, kurulum kılavuzu gibi, bunu da cihazla birlikte veriniz.
- Bu cihaz ev içinde yemek hazırlamak için öngörölmüştür. Amacına aykırı veya yanlış kullanım durumunda doğabilecek olası zararlar için herhangi bir sorumluluk kabul edilemez.

1.5 Kullanımla ilgili uyarılar

- Bu cihaz genel kabul görmüş teknik kurallara ve ilgili güvenlik yönetmeliklerine uygundur. Zarar ve kazalardan kaçınmak için cihazın uygun şekilde kullanılması şarttır. Lütfen bu kullanma kılavuzundaki açıklamaları dikkate alınız.
- Cihaz yalnızca ayrı olarak verilen kurulum kılavuzuna göre monte edilip elektriğe bağlanabilir. Gerekli işleri yetkili bir tesisatçıya/elektrikçiye yaptırınız.
- Yeni kurulan cihazı ilk kez kullanmadan önce lütfen **İLK KEZ ÇALIŞTIRMA** bölümü altındaki açıklamaları dikkate alınız.
- Bir çalışma arızası tespit ettiğinizde derhal cihazı elektrik şebekesinden ayırınız.
- Pişirme bölmesi içinde hiçbir surette yiyecekleri flambe etmemelisiniz veya bol yağ ile pişirmemelisiniz.
- Cihazı odayı ısıtmak için kullanmayınız.
- Cihazı asla hayvanları, tekstil ürünleri veya kağıt kurutmak için kullanmayınız.
- Başka elektrikli cihazların elektrik kablolarının cihaz kapağına sıkışmamasına dikkat ediniz. Elektrik izolasyonu zarar görebilir.
- Cihazın kapağını kapatmadan önce pişirme bölümünde yabancı cisim veya evcil hayvan bulunmadığından emin olunuz.
- Pişirme bölmesi içinde, cihaz yanlışlıkla açıldığında tehlike oluşturabilecek herhangi bir nesne bulundurmayınız. Gıda maddelerini ve sığağa duyarlı veya örn. deterjan, fırın spreyi vs. gibi yanıcı malzemeleri pişirme bölümünde muhafaza etmeyiniz.
- Yalnızca orijinal yedek parçaları kullanabilirsiniz.

Dikkat, yaralanma tehlikesi!

- Hiç kimsenin parmaklarının kapak menteşesi içine girmemesine dikkat ediniz. Aksi halde cihazın kapağı kapatılırken yaralanma tehlikesi doğabilir. Özellikle etrafta çocuklar varken dikkatli olunmalıdır.
- Cihaz kapağı açık haldeyken tökezleme ve sıkışma tehlikesi doğabilir. Cihazın kapağı üzerine oturmayınız veya ondan destek almayın ve onu altlık olarak kullanmayınız.

Dikkat, yanma tehlikesi!

- Cihazın erişilebilir parçaları cihaz çalıştığı sırada ısınabilirler. Çocukları cihazdan uzak tutunuz.
- Cihaz, cihaz kapağı (özellikle camı) çalışma sırasında çok ısınır.
- Cihaz kapağını açarken pişirme bölgesinden buhar çıkabilir. Pişirme bölgesi içinde buhar varken içine elinizi uzatmayınız!
- Aşırı ısınan hayvansal ve bitkisel yağlar kolay alev alır. Et kızartmak için pişirme bölgesinde yağ ısıtılması tehlikelidir ve bundan kaçınılmalıdır. Asla yanan bitkisel veya hayvansal yağı suyla söndürmeye çalışmayınız. Patlama tehlikesi! Yangınları bir yangın battaniyesiyle söndürün, kapı ve pencereleri kapalı tutun.
- Isıtılmış gıda maddeleri üzerine içki (konyak, viski, yüksek dereceli içki çeşitleri vs.) dökülmemelidir. Patlama tehlikesi!
- Pişirme bölgesi içindeki aksesuarlar ısınır. Koruyucu eldiven veya tutacak kullanınız.
- Cihazdaki olası bir yangından kaynaklanan duman veya pişirme bölgesi içinde duman görürseniz cihazın kapağını kapalı tutunuz ve elektriği kesiniz.
- Isınmış olan cihaz kapatıldıktan sonra da uzun süre sıcak kalır ve yavaş yavaş soğuyarak oda sıcaklığına ulaşır. Örneğin temizlik yapmaya başlamadan önce cihazın soğumasını bekleyiniz.
- Bitki, ekmek, mantar vs. kuruturken cihazı gözetimsiz bırakmayınız. Aşırı kuruma halinde yangın tehlikesi doğabilir.

Cihazın zarar görmemesi için

- Cihazın yapısında hiçbir deęişiklik yapmamalısınız. Cihaz kapađına, kontrol ve güvenlik düzeneklerine her türlü şiddet uygulamasından veya manipülas-yondan kaçınınız. Işık yalnızca müşteri hizmetlerimiz tarafından deęiştirilebilir.
- Cihazı daima temiz tutunuz. Cihaz kapađını yalnızca yumuşak bir deterjanla temizleyiniz.
- Cihaz kapađına, kapak çerçevesinde ve kapak menteşelerine zarar vermekten kaçınınız.
- Ovma tozları ve çelik yünü, bıçak, cam kazıyıcı, jilet vs. gibi yardımcı araçlar hiçbir surette kapak camlarının temizliğinde kullanılmamalıdır. Çizilen kapak camları camın kırılmasına yol açabilir.
- Cihaz kapađını sert kapatmayınız.
- Temizlik yaparken cihazın içine su sızmasına dikkat ediniz. Orta derecede nemlendirilmiş bez kullanınız. Cihazın içine veya dışına asla su püskürtmeyiniz. Buharlı temizleyici kullanmayınız. İçeri sızan su zarara neden olur.

1.6 Mikrodalga

- Mikrodalga enerjisi uygun kullanıldığında zararsızdır. Cihaz kapađı açıldı-ğında çalışma otomatik olarak durdurulur. Cihazda, özellikle de cihaz kapađı bölgesinde, arıza veya hasar olduğunda mikrodalga kullanılmamalıdır. Cihaz bir uzman personel tarafından onarılmalıdır.
- Cihaz kapađı ile çerçevesi arasına hiçbir şey sıkıştırmayınız.
- Mikrodalgayı yalnızca pişirme bölgesi içinde gıda maddesi varken çalıştırınız.

Gıda maddelerinin ve sıvıların ısıtılması

- Plastik, kağıt ve diğer yanıcı malzemelerden üretilmiş kaplar içinde gıda maddeleri ısıtırken veya pişirirken cihazı gözetimsiz bırakmayınız. Kaplar eriyebilir veya alev alabilir.
- Alkol içeren içecekleri veya yiyecekleri ısıtmayınız. Alev alma ve patlama tehlikesi!
- Sıvıları ısıtmak için, kaynama gecikmesinden kaçınmak amacıyla, kabın içine bir çay kaşığı koyunuz. Kaynama gecikmesinde, tipik buhar kabarcıkları ortaya çıkmadığı halde kaynama sıcaklığına ulaşılır. Açık kaplarda en küçük bir sarsıntıda bile dışarı sıvı sıçrayabilir; haşlanma tehlikesi!
- Ağız dar olan kaplar kullanmayınız.
- Sürenin yarısında sıvıyı karıştırınız ve süre bittikten sonra kapı kısa bir süre daha pişirme bölmesi içinde bırakınız. Bir kez daha karıştırınız ve kabı pişirme bölmesinden çıkarınız.
- Bardak veya şişe içindeki bebek mamaları daima üzerinde kapak veya emzik olmadan ısıtılmalıdır. Bebek maması ısıldıktan sonra iyice karıştırılmalı veya çalkalanmalıdır. Mamayı çocuğa vermeden önce mutlaka sıcaklığını kontrol edin; haşlanma tehlikesi!
- Yiyecekleri sıkı kapalı kaplar içinde ısıtmayın (konserve, şişe, sıkı kapalı tek kullanımlık streç film, kağıt veya metal ambalajlar). Gıda maddelerini pişirmeden veya buzunu çözmeden önce plastik ambalajından çıkarınız. Kapalı kaplar patlayabilir. Kabı daima açınız.

1 Güvenlik uyarıları

- Pişirme süresi yiyeceklerin ve kullanılan kabın miktarına, yapısına ve başlangıç sıcaklığına bağlıdır. Yiyeceklerin aşırı pişmesinden kaçınmak için daima daha kısa olan pişirme süresini temel alınız. Aksi halde az miktarda olan veya az sulu olan yiyecekler kururlar ve alev alabilirler. Yiyecekler pişirme süresi dolduktan sonra istenen duruma ulaşmamışlarsa süreyi uzatınız.
- Örneğin patates, domates, sosis, kabuklu hayvanlar ve benzeri kabuklu gıda maddelerini bir çatalla deliniz. Aksi halde, oluşan buhar dışarı kaçamaz ve gıda maddeleri patlayabilirler.
- Kabuklu yumurta pişirmeyin ve katı pişmiş yumurta ısıtmayınız. Bunlar şiddetli bir şekilde patlayabilirler. Yumurtaları kırıp çırpınız. Sahanda yumurta yaparken yumurta sarısına delik açınız.

1.7 Aksesuarlar



**Çalışma sırasında aksesuarlar çok ısınır; yanma tehlikesi!
Koruyucu eldiven veya tutacak kullanınız.**

Döner tabak altlığı cam döner tabak

- Cihazı daima ve yalnızca birlikte verilen döner tabak altlığı ve cam döner tabak ile kullanınız.
- Döner tabak altlığı üzerine asla cam döner tabaktan başka herhangi bir kap koymayınız.
- Cam döner tabağı temizlemeden ya da suya tutmadan önce soğumasını bekleyiniz.
- Yiyecekleri doğrudan cam döner tabak üzerinde pişirmeyiniz.
- Soğuk cam döner tabak üzerine sıcak yiyecekler veya kaplar koymayınız.
- Sıcak cam döner tabak üzerine donmuş yiyecekler veya kaplar koymayınız.

CombiCrunch tepsi

- CombiCrunch tepsiyi yalnızca CombiCrunch ve sıcak hava modlarında kullanınız.
- CombiCrunch tepsiyi CombiCrunch modunda asla ızgara teliyle birlikte kullanmayınız.
- CombiCrunch tepsiyi asla başka kaplar için altlık olarak kullanmayınız.

Alçak veya yüksek ızgara teli

- Izgara telini daima cam döner tabağın ortasına yerleştiriniz.
- Kombine modda ızgara teli üzerine asla metal kap koymayınız. Aksi halde cihaza zarar veren kıvılcımlar oluşabilir.
- Izgara telini asla Power & Favorit, mikrodalga ve CombiCrunch programlarında kullanmayınız. Aksi halde cihaza zarar veren kıvılcımlar oluşabilir.

Kapak

- Kapađı yalnızca Power&Favorit ve mikrodalga modlarında kullanabilirsiniz. Aksi halde kapak eriyebilir.

Fırın tepsisi

- Fırın tepsisini yalnızca sıcak hava modunda kullanabilirsiniz. Aksi halde cihaza zarar veren kıvılcımlar oluşabilir.

Kaplar

- Kabin dönerken pişirme bölmesi duvarlarına çarpmasına dikkat ediniz.

Mikrodalga ve kombi modunda ek olarak şuna dikkat ediniz:

- Yalnızca mikrodalga fırına uygun, ısıya dayanıklı cam, seramik, porselen veya ısıya dayanıklı plastik kaplar kullanınız. Mikrodalgalar bu malzemelerden geçebilir. Mikrodalgalar metal kaplardan geçemez veya kısmen geçebilir. Bu durumda yiyecekler soğuk kalır. Metal kaplar kullanırsanız cihaza zarar veren kıvılcımlar oluşabilir.
- Altın kenar gibi metal dekoru olan kapları veya alüminyum kap içindeki yiyecekleri yalnızca üreticilerinin bunların mikrodalga fırına uygun olduklarını garanti etmesi halinde kullanınız. Bu koşul geri dönüşümlü kağıt ürünler için de geçerlidir.
- Et termometresi kullanmayınız. Mikrodalga modunda, et termometresinin yapısından dolayı cihaza zarar veren kıvılcımlar oluşabilir.
- İçi suyla dolabilecek boşlukları olan porselen, seramik ve toprak kaplar patlayabilirler. Üretici bilgilerini dikkate alınız.

1.8 Bertaraf etme

Ambalaj



Boğulma tehlikesi! Ambalaj parçaları (örn. folyo, strafor) çocuklar için tehlikeli olabilir. Ambalaj parçalarını çocuklardan uzak tutunuz.



Ambalaj malzemeleri işaretlenmiştir ve geri dönüşüme katılarak çevreye saygılı şekilde bertaraf edilmelidir.

Sökme

- Fişi prizden çekiniz ya da elektrik bağlantısının bir elektrikçi tarafından sökülmesini sağlayınız. Ardından cihazın güç kablosunu kesiniz.
- Söktükten sonra cihazı kullanılamaz hale getiriniz.

Cihazı bertaraf etme



- Cihazın tip levhası üzerinde  simgesi gösterilmiştir. Bu, cihazın normal evsel atıklarla birlikte bertaraf edilmesinin yasak olduğuna işaret eder.
- Bertaraf etme işlemi, atıkların bertaraf edilmesine ilişkin yerel mevzuata uygun olarak gerçekleşmelidir. Ürünün nasıl işlem göreceği, değerlendirileceği ve yeniden kullanılacağı hakkında ayrıntılı bilgiler için lütfen belediye-nizdeki yetkili daireye, ev eşyaları için yetkili yerel geri dönüşüm merkezine veya cihazı satın almış olduğunuz satıcıya danışınız.

2 Cihazın tanımı

2.1 Yapı

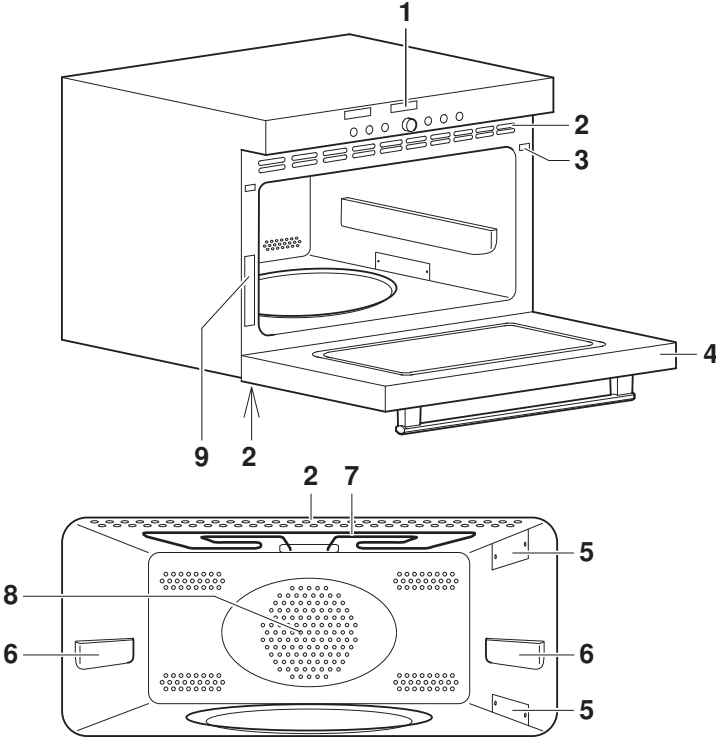







- | | |
|----------------------------------|---------------------|
| 1 Kumanda ve Gösterge elemanları | 5 Mikrodalga girişi |
| 2 Havalandırma açıklıkları | 6 Raf |
| 3 Emniyet kilidi | 7 Izgara |
| 4 Cihaz kapağı | 8 Sıcak hava fanı |
| | 9 Tip etiketi |

2.2 Kumanda ve gösterge elemanları



Tuşlar

- | | | | |
|---|--------------------|---|--------------------------------------|
|  | Işık |  | Timer |
|  | Çalışma modları |  | Saat, çalışma süresi, kapanma zamanı |
|  | Mikrodalga modları |  | Kapalı |
|  | Ayar düğmesi | | |

Göstergeler

500 Mikrodalga gücü, sıcaklık, ızgara derecesi

14:25 Saat, çalışma süresi, kapanma zamanı, timer

Çalışma modları

- | | | | |
|---|--------------|---|--------|
|  | Sıcak hava |  | Izgara |
|  | Izgara turbo | | |

Mikrodalga modları



Power & Favorit



CombiCrunch



Mikrodalga



AutomaticPlus

Semboller



Timer



Kapanma zamanı



Çalışma süresi



Saat

2.3 Aksesuarlar

Döner tabak altlığı cam döner tabak



Diğer aksesuarlarla kombine olarak daima döner tabak altlığını ve cam döner tabağı kullanınız.

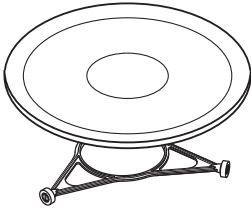

- Döner tabak altlığını pişirme bölmesi tabanında bunun için öngörölmüş olan çukur yere yerleştiriniz.
- Cam döner tabağı, altındaki çıkıntılar pişirme bölmesi tabanındaki döner tabak motorunun uygun boşlukları içine girecek şekilde döner tabak altlığı üzerine yerleştiriniz. Bu, sola veya sağa doğru dönebilir.
- Cam döner tabağı tüm çalışma modlarında kullanınız. Bu, etin suyunu ve yiyecek parçalarını toplar ve pişirme bölmesi tabanının kirlenmesini önler.

CombiCrunch tepsi



CombiCrunch tepsiyi yalnızca CombiCrunch ve sıcak hava modlarında kullanınız.

CombiCrunch tepsi içinde bıçakla veya ruletle kesme yapmayınız.

Bunlar görünür hasara neden olurlar.

- CombiCrunch tepsi yiyeceklerin çıtır çıtır kızarmasını sağlar.
- Yiyecekleri doğrudan CombiCrunch tepsi üzerinde hazırlayınız.



CombiCrunch sap

- CombiCrunch tepsiyi pişirme bölmesinden çıkarmak için CombiCrunch sapı kullanınız.

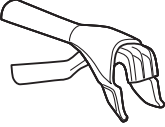

Alçak veya yüksek ızgara teli



Kombine modda ızgara teli üzerine asla metal kap koymayınız. Aksi halde cihaza zarar veren kıvılcımlar oluşabilir.

- Sıcak hava modunda havanın engellenmeden dolaşabilmesi için yiyecekleri ızgara teli üzerine yerleştiriniz.
- Izgara modunda yiyecekleri doğrudan ızgara teli üzerine koyun, üzerini kapatmayınız.

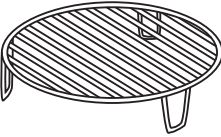

Kapak



Kapağı yalnızca Power&Favorit ve mikro-dalga modlarında kullanınız. Aksi halde kapak eriyebilir.

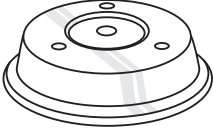

- Kapak yiyeceklerin kurumaması için kullanılır.
- Pişirme odasının kirlenmesini önler.
- Bunun kullanılması pişirme süresini kısaltır.
- Çoklu yemek ısıtma:
 - Cam döner tabak üzerine bir tabak koyunuz ve üzerini kapakla örtünüz.
 - Kapak üzerine ikinci bir tabak koyunuz ve üzerini ikinci bir kapakla örtünüz.

Fırın tepsisi



Fırın tepsisini yalnızca sıcak hava modunda kullanınız.

Fırın tepsisi içinde bıçakla veya ruletle kesme yapmayınız.

Bunlar görünür hasara neden olurlar.

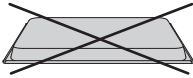

- Kek kalıbı, özellikle küçük kalıplar.
- Fırın tepsisinin üzeri pişirme sırasında kısmen örtüldüğünde deformasyon olabilir. Bu normal bir olaydır. Tepsi soğuduğunda yeniden eski biçimini alır.
- Fırın tepsisini yalnızca normal kullanım konumunda kullanınız – ters kullanmayınız.



Fırın tepsisinin kullanımında eğimli kısmın cihaz kapağı tarafına gelmesine dikkat ediniz. Bu, fırın tepsisinin çıkarılması sırasında güvenliği artırır.

2.4 Havalandırma

Havalandırma cihaz çalıştığı sırada otomatik olarak devreye girer. Havalandırma cihaz kapandıktan sonra da çalışmaya devam edebilir, bu sayede elektronik yapı elemanları soğutulur. Bu sırada cihaz kapağını açabilir ve gıda maddelerini çıkarabilirsiniz. Havalandırma otomatik olarak kapanır.

2.5 Montaj



Havalandırma açıklıklarının üzerini asla örtmeyiniz.

Cihaz yalnızca ona uygun ve onaylı montaj setiyle çalıştırılabilir. Başka türlü kurulum veya montaj tiplerine izin verilmez.

Cihazın montajı için özel bir montaj seti bulunmaktadır.



Cihazın sorunsuzca çalışması için yeterli hava dolaşımının olması gerekmektedir.



KURULUM KILAVUZUNU dikkate alınız ve **MONTAJ TALIMATLARINA** uyunuz.



3 Kullanım

Çalışma modları, çalışma süresi, kapanma zamanı ve diğer çeşitli işlevler ilgili tuşa bir veya birkaç kez basılarak seçilebilir.



- Seçilen işleve ait simge yanar veya yanıp söner.
- İlgili dijital göstergede bir öneri yanıp söner.
- Ayar düğmesini  çevirerek ayar değiştirilir.
- Ayar düğmesine  basılarak yapılan ayar onaylanır veya cihaz bu ayarı 10 saniye sonra otomatik olarak uygular.
- Diğer ayarlar veya değişiklikler istendiği zaman yapılabilir.
-  tuşuna basıldığında cihaz kapanır.

3.1 İlk kez çalıştırma

Yeni kurulan cihazı ilk kez kullanmadan önce lütfen aşağıdakileri yapınız:





- Pişirme bölmesi içindeki ambalaj ve nakliye malzemelerini çıkarın.
- Dijital gösterge  yanıp sönüyorsa ayar düğmesini  çeviriniz ve saati ayarlayınız.



- Ayar düğmesine  basarak saat hanesinden dakika hanesine geçilebilir.
 - Düğme döndürülerek saat ve dakika ayarlanabilir.
 - Ayar düğmesine  basılarak yapılan ayar onaylanır veya cihaz bu ayarı 10 saniye sonra otomatik olarak uygular.
- Pişirme bölmesini ve aksesuarları temizleyiniz.

3.2 Çalıştırma koruması

Çalıştırma koruması herhangi bir çalışma modunun istenmeyen şekilde çalıştırılmasını engeller. Kapak kapatıldıktan sonra cihazın çalıştırılması 1 dakikadan fazla geciktirilirse, çalıştırma koruması otomatik olarak etkinleştirilir.









- Herhangi bir çalışma modu çalıştırılmaya çalışıldığında dijital göstergelerde **door** gösterilir.
 - Cihazın kapağının açılması çalıştırma korumasını devre dışı bırakır.
 - Ayar düğmesine  basıldığında seçilen çalışma modu başlatılır.
-   /  ve  tuşları çalıştırma korumasından bağımsız olarak kullanılabilirler.

3.3 Örnek









Yanma tehlikesi! Kabın en küçük bir sarsıntısında bile dışarı sıvı sıçrayabilir. Sıvıları ısıtmak için, kaynama gecikmesinden kaçınmak amacıyla, kabın içine bir çay kaşığı koyunuz.
Sıvıları tüketmeden önce karıştırınız.
Pişirme sırasında ısı açığa çıkar. Koruyucu eldiven veya tutacak kullanınız.
Çocukları uzak tutunuz.

Simgeler AYARLAMA ÖNERİLERİ altında ayrıca açıklanmıştır. Ayarlama önerileri tabloları aşağıdaki gibidir:



Isıtma	Miktar			°C / 		W	°C / 	 dak.	
Süt	2 dl	<i>R3</i>	-	-		650	-	1½-2	-

- Döner tabak altlığı ve cam döner tabak tüm çalışma modlarında kullanılmalıdır.
- Diğer kullanım seçenekleri için takip eden sayfalarda tanımlandığı gibi uygulayınız.

Çalışma modunun seçilmesi

- ▶  modunu seçiniz.
 - Soldaki dijital göstergede **650** yanıp söner.
 -  simgesi yanıp söner.
 - |→| simgesi yanar.
 - Sağdaki dijital göstergede **5'00** yanar.
- ▶ Ayar düğmesini  çevirerek mikrodalga gücü değiştirilebilir.
- ▶  tuşuyla çalışma süresini seçiniz.
 - Soldaki dijital göstergede **650** yanar.
 -  simgesi yanar.
 - |→| simgesi yanıp söner.
 - Sağdaki dijital göstergede **5'00** yanıp söner.
- ▶ Ayar düğmesi  çevrilerek çalışma süresi **1'30** olarak değiştiriniz ve düğmeye basarak onaylayınız.
 - Süt ısıtılır.

Kapatma

- ▶  tuşuna basınız.
 - , |→| simgeleri ve dijital göstergeler söner.



Herhangi bir simge yanmadığında cihaz kapanmıştır. Havalandırma çalışmaya devam edebilir.

Piştirilenlerin çıkarılması









Yanma tehlikesi! Cihaz kapağını açarken pişirme bölmesinden sıcak hava çıkabilir.

Aksesuarlar sıcaktır. Koruyucu eldiven veya CombiCrunch sapını kullanınız.

- ▶ Korozyonu önlemek için, pişirme bölmesi soğuyuncaya kadar cihaz kapağını açık bırakınız.

4 Kullanıcı ayarları

Ayarları deęiřtirebilirsiniz.

- Cihaz kapalıyken ayar düęmesini  5 saniye basılı tutunuz.
 - Dijital göstergede **EEEE** gösterilir.
- Ayar düęmesine  basarak onaylayınız.
 - Dijital göstergede "Çocuk kilidi kapalı" için **E-: 0** gösterilir.
- Ayar düęmesini  çevirerek ayarı seçiniz.
- Ayar düęmesine  basarak onaylayınız.
 - Dijital göstergede örn. "Saat göstergesi görünür" için **Eh: 1** gösterilir.
- Ayar düęmesi  çevrildięinde dijital göstergede "Saat göstergesi görünmez" için **Eh: 0** gösterilir.
- Ayar düęmesine  basılarak ayar onaylanır.
- tuřuna basılarak ayarlama sonlandırılır.



Bir elektrik kesintisinden sonra yine fabrika ayarları devreye girer.

Olanaklı ayarlar

Çocuk kilidi	E-: 0	kapalı *
	E-: 1	açık
Saat göstergesi	Eh: 1	görünür *
	Eh: 0	görünmez
Işık	EL: 0	otomatik kapama
	EL: 1	sadece düğme ile *
Sesli sinyal	ES: 1	açık *
	ES: 0	kapalı
Sıcaklık birimi	Et: C	°C *
	Et: F	°F
Saat biçimi	EH:24	24 saat *
	EH:12	12 saat
Fabrika ayarlarına	Er: 0	değişiklik yok
	Er: 1	geri yükle

* Fabrika ayarı



4.1 Çocuk kilidi

Çocuk kilidinin amacı cihazın istenmeyen şekilde açılmasını önlemektir.



Çocuk kilidi etkinken  veya  tuşuna basılırsa,

- Sesli sinyal iki kez duyulur ve
- tuşa dokunulması herhangi bir etki yaratmaz.

Çocuk kilidi etkinken kullanım

-  tuşunu basılı tutun ve  veya  tuşuna basınız.
 - Çocuk kilidi etkisizdir. Diğer işlemler alışıldığı gibi yapılabilir.
 - Cihaz kapatıldıktan 10 dakika sonra çocuk kilidi otomatik olarak yeniden etkinleşir.



  ve  tuşları çocuk kilidinden bağımsız olarak kullanılabilirler.

4.2 Saat göstergesi

Cihaz kapalı haldeyken, göstergeler "görünmez" ayarındaysa, yanmazlar.

Cihaz açıkken saat görünür.





En düşük elektrik tüketim değeri kullanıcı ayarı **Eh: 0** "Saat göstergesi görünmez" seçilerek sağlanabilir. Standby otomatik tasarruf moduna rağmen güvenlik işlevleri etkin kalır.

4.3 Işık

"Otomatik kapama" ayarında herhangi bir çalışma modu çalışırken cihaz kapağı açıldığında ışık açılır ve kapatıldığında kapanır.



Işık istendiği zaman  tuşuna basılarak açılıp kapatılabilir. Işık  tuşuna basılarak kapatılmazsa, etkin çalışma sonlandıktan 30 dakika sonra otomatik olarak söner.

4.4 Sesli sinyal

Sesli sinyal açılıp kapatılabilir:

- | | |
|----------|------------------------|
| • açık | Sesli sinyal açıktır |
| • kapalı | Sesli sinyal kapalıdır |



Ayarı "kapalı" olarak ayarlanmış olsa bile, bir arıza olduğunda sesli sinyal öter.

4.5 Sıcaklık birimi

Sıcaklık birimi "°C" ve "°F" olarak seçilebilir.

• °C	derece Celsius
• °F	derece Fahrenheit

4.6 Saat biçimi

Saat biçimi "24 saat" olarak ayarlıyken Avrupa saat biçimi ve "12 saat" olarak ayarlıyken Amerikan saat biçimi (a. m./p. m.) etkindir.

4.7 Fabrika ayarları

Kullanıcı ayarlarından biri veya daha fazlası değiştirilmişse, bunlar yeniden fabrika ayarlarına geri getirilebilir.

5 Saat işlevleri

Aşağıdaki saat işlevleri kullanılabilir:

- Saat
- Timer
- Çalışma süresi – cihazın zaman kontrollü kapanması için
- Başlatmayı geciktirme – cihazın zaman kontrollü açılıp kapanması için









Cihaz kapalıyken saat göstergesinin parlaklığı gece saat 24 ile 6 arasında azaltılır.

Saat biçimi **EH: 12** olarak seçilmişse parlaklık azaltılmaz.

5.1 Saat ayarı ve saati değiştirme



Cihaz çalışırken veya gecikmeli başlangıç ayarlanmışsa saat değiştirilemez.





-  tuşuna basınız.
 - Sağdaki dijital göstergede saat basamağı yanıp söner.
 -  simgesi yanıp söner.
- Ayar düğmesini  çeviriniz ve saati ayarlayınız.
-  tuşuna basınız veya  ayar düğmesine basınız.
 - Sağdaki dijital göstergede dakika basamağı yanıp söner.
 -  simgesi yanıp söner.
- Ayar düğmesini  çeviriniz ve dakikayı ayarlayınız.

Ayar düğmesine  basılarak ayar onaylanır.



5.2 Timer

Timer bir mutfak saati gibi çalışır. İstendiği zaman ve diğer işlevlerden bağımsız olarak kullanılabilir.



Ayarlama

-  tuşuna basınız.
 - Sağdaki dijital göstergede  yanıp söner.
 -  simgesi yanıp söner.
- Ayar düğmesini  çeviriniz ve süreyi ayarlayınız.



Ayarlama gerçekleşir

- 10 dakikaya kadar 10 saniyelik adımlarla, örn.  = 9 dak. 50 san.
- 10 dakikadan sonra 1 dakikalık adımlarla, örn.  = 1 sa. 12 dak.

Maksimum süre 9 sa. 59 dak.dır

  tuşuna 1 kez basılarak süre  olarak sıfırlanabilir.

Başlatma

- Ayar düğmesine  basılarak Timer başlatılır.
 - Dijital göstergede kalan süre görünür.
 -  simgesi yanar.



Ayarlanan süre bittiğinde

Ayarlanan süre bittiğinde

- 1 dakika boyunca 5 kısa sesli sinyal tekrarlanır.
-  simgesi yanıp söner.



 tuşuna basıldığında sesli sinyal kapanır.

Kontrol etme ve değiştirme

-  tuşuna basınız.
 - Sağdaki dijital göstergede kalan süre yanıp söner.
 -  simgesi yanıp söner.

Ayar düğmesini  çevirerek süre değiştirilebilir.





Zamanından önce kapatma

-  tuşuna 2 kez basınız.
 - Sağdaki dijital göstergede **0 '00** yanıp söner.
 -  simgesi yanıp söner.
- Ayar düğmesine  basarak onaylayınız.



5.3 Çalışma süresi

Çalışma süresi tamamlandığında seçilmiş olan çalışma modu otomatik olarak kapanır.

Ayarlama

- İstenen çalışma modunu seçiniz.
- Sağdaki dijital gösterge yanıp sönmüyorsa  tuşuna basınız.
 - Sağdaki dijital göstergede ön ayarlı değer yanıp söner.
 -  simgesi yanıp söner.
- Ayar düğmesini  çeviriniz ve süreyi ayarlayınız.
- Ayar düğmesine  basarak onaylayınız.

Kontrol etme ve değiştirme

-  tuşuna basınız.
 - Dijital göstergede kalan süre yanıp söner.
 -  simgesi yanıp söner.

Ayar düğmesini  çevirerek süre değiştirilebilir.

Zamanından önce kapatma

-  tuşuna basınız.

Çalışma süresi tamamlandı

Ayarlanan süre bittiğinde

- Cihaz otomatik olarak kapanır
- 1 dakika boyunca uzun bir sesli sinyal kesintili olarak öter
- Sağdaki dijital göstergede yanıp söner 
- Simge yanıp söner |→|
- Ayarlar 3 dakika boyunca korunur.

Çalışma süresini uzatma

- 3 dakika içinde ayar düğmesini  çevirerek yeni süreyi seçiniz.

Kapatma

-  tuşuna basınız.
 - Ayarlar silinir.

5.4 Başlatmayı geciktirme





Bir çalışma modu seçilmiş haldeyken çalışma süresi ve ek olarak kapanma zamanı ayarlanmış ise gecikmeli başlangıç etkindir. Cihaz istenen zamanda otomatik olarak açılır ve sonra yeniden kapanır.







Gecikmeli başlangıç yalnızca çalışma süresi 20 dakikadan küçük iken seçilebilir. İstisna: Yalnızca sıcak hava modunda 1 sa. 30 dak. Kolay bozulabilecek gıda maddelerini soğutulmamış halde bırakmayınız. "AutomaticPlus" modu için gecikmeli başlangıç kullanılamaz.



- İstenen çalışma modunu seçiniz.

Çalışma süresini ayarlama

- Sağdaki dijital gösterge yanıp sönmüyorsa  tuşuna basınız.
 - Sağdaki dijital göstergede ön ayarlı değer yanıp söner.
 -   simgesi yanıp söner.
- Ayar düğmesini  çevirerek süreyi ayarlayınız.



Kapanma zamanını ayarlama

-  tuşuna yeniden basınız.
 - Sağdaki dijital göstergede örn.  – gecikmesiz kapanma zamanı yanıp söner.
 -  simgesi yanıp söner.
 - Ayar düğmesini  çevirerek kapanma zamanını ayarlayınız.
-  Kapanma zamanı maksimum 23 sa. 59 dak. geciktirilebilir.

- Ayar düğmesine  basarak onaylayınız.
 - Sağdaki dijital göstergede saat görünür.
 -  simgesi yanar.
 - Seçilen çalışma modu otomatik başlatmaya kadar kapalı kalır.

- Örn.:
-  modunu ve 150 W değerini seçiniz.
 - Saat 8 için 15 dak. çalışma süresi ayarlayınız.
 - Kapanma zamanını saat 11.30 olarak ayarlayınız.
 - Cihaz saat 11.15'te otomatik olarak açılır ve saat 11.30'da yeniden kapanır.

Kontrol etme ve değiştirme



-  tuşuna 1 kez basınız.
 - Çalışma süresi 2 saniye boyunca görünür.
 -  tuşuna 2 kez basınız.
 - Kapanma zamanı yanıp söner ve değiştirilebilir.
-  Çalışma süresi, çalışma modu ve mikrodalga gücü değiştirilemez.

Zamanından önce kapatma

-  tuşuna basınız.

Çalışma süresi tamamlandı

Ayarlanan süre bittiğinde

- Cihaz otomatik olarak kapanır
- 1 dakika boyunca uzun bir sesli sinyal kesintili olarak öter
- Sağdaki dijital göstergede yanıp söner 
- Simge yanıp söner 
- Ayarlar 3 dakika boyunca korunur.

Çalışma süresini uzatma

- 3 dakika içinde ayar düğmesini  çevirerek yeni süreyi seçiniz.

Kapatma

-  tuşuna basınız.
 - Ayarlar silinir.

6 Çalışma modları

Aşağıda tüm çalışma modları tanımlanmıştır.

- Diğer aksesuarlarla kombine olarak daima döner tabak altlığını ve cam döner tabağı kullanınız.



Ayrı verilen **AYARLAMA ÖNERİLERİNDEKİ** açıklamaları dikkate alınız.

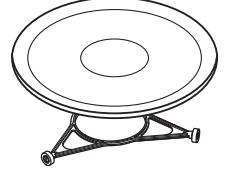

Izgara kademesi



Aşağıdaki ızgara kademeleri ayarlanabilir:

• 1	zayıf
• 2	orta
• 3	güçlü

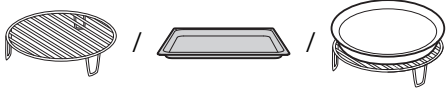

6.1 Sıcak hava

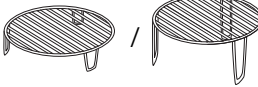
Sıcaklık aralığı	50–250 °C
Mümkün olan süre	0–1 sa. 30
Uygulama	• Pasta, ekmek, kurabiye vs.
Aksesuarlar	

6.2 Izgara

Izgara kademesi	1-3
Mümkün olan süre	0-1 sa. 30
Uygulama	• Graten ve tost.
Aksesuarlar	
	<p>► Izgaralıkları doğrudan ızgara teli üzerine koyunuz.</p> <p>► Gıda maddesi parçalarını ve yoğuşan suyu tutmak için ızgara teli altına bir tabak koyunuz.</p> 

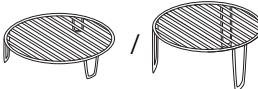

6.3 Izgara turbo

Izgara kademesi	1-3
Mümkün olan süre	0-1 sa. 30
Uygulama	• Graten ve pişirme.
Aksesuarlar	
	<p>► Izgaralıkları doğrudan ızgara teli üzerine koyunuz.</p> <p>► Gıda maddesi parçalarını ve yoğuşan suyu tutmak için ızgara teli altına bir tabak koyunuz.</p> 

6.4 Power&Favorit

Mümkün olan süre	0–10 dak.
Mikrodalga gücü	900 W
Uygulama	• Sıvıların ısıtılması, örn. çay suyu veya süt.

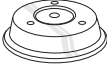

6.5 Mikrodalga

Mikrodalga gücü	50–850 W
Mümkün olan süre	0–1 sa. 30
Uygulama	• Yiyeceklerin hazırlanması ve ısıtılması, örn. sebze, patates, et ve balık.
Aksesuarlar	
	► Yiyeceklerin çoğunu pişirme süresinin yarısında çeviriniz veya karıştırınız.

6.6 CombiCrunch



Yalnızca CombiCrunch tepsisini kullanınız.

Mümkün olan süre	0–1 sa. 30
Uygulama	• Derin dondurulmuş hazır ürünler, örn. pizza, parmak patates, balık kroket, tavuk nugget
Aksesuarlar	
	► CombiCrunch tepsisini önceden 3 dak. ısıtınız. – Böylece yiyecekler daha ktır olur.

6.7 AutomaticPlus

"AutomaticPlus" programı yardımıyla yiyecekler en iyi şekilde pişerler.



Ayrı verilen AYARLAMA ÖNERİLERİNDEKİ açıklamaları dikkate alınız.

6.8 Sıcak hava + kombine programı





Yalnızca cam, porselen veya silikon kalıp kullanınız, asla metal kalıp kullanmayınız.

Sıcaklık aralığı	50–250 °C
Mikrodalga gücü	50–350 W
Mümkün olan süre	0–1 sa. 30
Uygulama	• Kısa sürede pasta, lazanya, fırında güveç vs. pişirme
Aksesuarlar	

6.9 Izgara + kombine programı





Yalnızca cam veya porselen kalıp kullanınız, asla metal kalıp kullanmayınız.

Izgara kademesi	1-3
Mikrodalga gücü	50-650 W
Mümkün olan süre	0-1 sa. 30
Uygulama	<ul style="list-style-type: none"> Kısa sürede kızartma ve graten, örn. sebze, fırında patates vs.
Aksesuarlar	
	<ul style="list-style-type: none"> Izgaralıkları doğrudan ızgara teli üzerine koyunuz. Gıda maddesi parçalarını ve yoğuşan suyu tutmak için ızgara teli altına bir tabak koyunuz. 

6.10 Izgara turbo + kombine programı



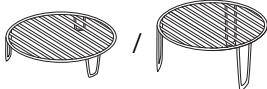

Yalnızca cam veya porselen kalıp kullanınız, asla metal kalıp kullanmayınız.

Izgara kademesi	1-3
Mikrodalga gücü	50-650 W
Mümkün olan süre	0-1 sa. 30
Uygulama	<ul style="list-style-type: none"> Kısa sürede kızartma ve graten, örn. balık, tavuk göğüs vs.
Aksesuarlar	
	<ul style="list-style-type: none"> Izgaralıkları doğrudan ızgara teli üzerine koyunuz. Gıda maddesi parçalarını ve yoğuşan suyu tutmak için ızgara teli altına bir tabak koyunuz. 

6.11 Hızlı Isıtma

Hızlı ısıtma ile ön ısıtma işlemi kısaltılabilir. Hızlı ısıtma yalnızca  modunda mümkündür.

Hızlı ısıtma yalnızca pişirme bölmesi boşken kullanılabilir.





-  modunu ve fırın sıcaklığını seçiniz.
- Ayar düğmesini  2 saniye basılı tutunuz.
 - Tek bir sesli sinyal duyulur.
 - Soldaki dijital göstergede  yanıp söner.
 - Çalışma süresi aynı kalır.

Ayarlanmış olan fırın sıcaklığına ulaşıldığında sesli sinyal duyulur. Ayarlanmış olan fırın sıcaklığı 20 dakika boyunca korunur.

- Cihaz kapağını açınız ve yiyecekleri pişirme bölmesi içine yerleştiriniz.
- Cihaz kapağını kapatınız.
- Ayar düğmesini  çevirerek çalışma süresini ayarlayınız ve düğmeye basarak onaylayınız.

6.12 Power&Favorit





Bu programla örn. 2 dl kahve gibi sıvıların ısıtılması kaydedilebilir.

-  modunu seçiniz.
 - Soldaki dijital göstergede  yanar.
 -  simgesi yanıp söner.
 - Sağdaki dijital göstergede  yanıp söner.
- Ayar düğmesini  çevirerek çalışma süresini ayarlayınız.
- Ayar düğmesine uzunca basılarak (en az 2 saniye) süre kaydedilir.

Daha sonra  modu seçildiğinde sağdaki dijital göstergede kayıtlı olan çalışma süresi gösterilir.

6.13 AutomaticPlus

"AutomaticPlus" yardımıyla günlük tarifler kolayca ayarlanıp hızla hazırlanabilirler. Programlar hazırlama türü ve gıda maddesi grubu üzerinden seçilebilir.

- ▶  modunu seçiniz.
 - Soldaki dijital göstergede **R** yanıp söner.
- ▶ Ayar düğmesini  çevirerek hazırlama türünü seçiniz ve düğmeye basarak onaylayınız.
 - Soldaki dijital göstergede hazırlama türü ve gıda maddesi grubu yanıp söner.
- ▶ Ayar düğmesini  çevirerek gıda maddesi grubunu seçiniz ve düğmeye basarak onaylayınız.
 - Soldaki dijital göstergede gıda maddesi grubu yanar.
 - Sağdaki dijital göstergede ön ayarlı ağırlık değeri yanıp söner.
- ▶ Ayar düğmesini  çevirerek yiyeceğin ağırlığını seçin ve düğmeye basarak onaylayınız.
 - Program başlar.
 - Sağdaki dijital göstergede kalan süre gösterilir.

Program durur

Sürenin yakl. yarısında – gıda maddesi grubuna göre – program durur.

- Sesli sinyal 3× öter.
- Soldaki dijital göstergede **t u r n** gösterilir.
- Sağdaki dijital göstergede **F o o d** gösterilir.
- ▶ Cihaz kapağını açınız.
- ▶ Yiyecekleri karıştırınız veya çeviriniz.
- ▶ Cihaz kapağını kapatınız ve ayar düğmesine  basarak onaylayınız.
 - Program sürdürülür.



Yiyecekler döndürülmezse veya karıştırılmazsa program 2 dakika sonra otomatik olarak devam eder.

- Sağdaki dijital göstergede kalan süre gösterilir.

"A1 – Tabak yemeği" programı

"A1 – Tabak yemeği" programı için ağırlık girilmesi zorunlu değildir.



En uygun sürenin saptanabilmesi için pişirme bölmesi başlatmadan önce soğumuş olmalıdır.

"A1 – Tabak yemeği" programı sırasında cihaz kapağı açılmamalıdır. Aksi halde program sonlandırılır.

"A1 – Tabak yemeği" programı başlatıldıktan sonra pişirme süresi otomatik olarak saptanır:

- Sağdaki dijital göstergede **7'00** yanar ve **'** yanıp söner.
- Pişirme süresi belirlenmektedir.
- Ardından sağdaki dijital göstergede efektif süre gösterilir.

Cihaz ilk saptamadan sonra süreyi yeniden belirleyebilir.











- Dijital göstergede **'** veya **h** 3× yanıp söner.
- Ardından sağdaki dijital göstergede yeni efektif süre gösterilir.

6.14 Kombi program

Aşağıdaki kombi programlar uygulanabilir:







 + ,  +  ve  + .

Izgara + kombine programı örneği





- ▶  modunu seçiniz.
 - Soldaki dijital göstergede  yanıp söner.
- ▶ Ayar düğmesi  çevrilerek ızgara kademesi örn. "güçlü" için 3 olarak ayarlanır.
- ▶  tuşuna basınız.
 - Soldaki dijital göstergede  yanar.
 - Sağdaki dijital göstergede  yanıp söner.
 -  simgesi yanıp söner.
 -  simgesi yanar.
- ▶ Ayar düğmesini  çevirerek süreyi – maksimum  – ayarlayınız.







Çalışma sıcaklığı ızgara ve mikrodalga modunu temel alır.

- ▶  modunu seçiniz.
 - Sağdaki dijital göstergede seçilen çalışma süresi yanar.
 -  simgesi yanar.
 -  simgesi yanıp söner.
 - Soldaki dijital göstergede  yanıp söner.
- ▶ Ayar düğmesini  çevirerek mikrodalga gücünü ayarlayınız.
- ▶ Gerekmesi halinde gecikmeli başlangıcı ayarlayınız.
- ▶ Ayar düğmesine  basarak onaylayınız.

Izgara modunun kapatılması

-  tuşuyla ızgarayı seçiniz.
 -  simgesi yanıp söner.
 - Soldaki dijital göstergede ızgara kademesi yanıp söner.
- Ayar düğmesini  çevirerek ızgara kademesini  değerine düşürünüz.
 - Izgara modu kapanmıştır.
 - Mikrodalga modu sürdürülür.

Mikrodalga modunun kapatılması

-  tuşuyla mikrodalgayı seçiniz.
 -  simgesi yanıp söner.
 - Soldaki dijital göstergede mikrodalga gücü yanıp söner.
- Ayar düğmesini  çevirerek mikrodalga gücünü  değerine düşürünüz.
 - Mikrodalga modu kapanmıştır.
 - Izgara modu sürdürülür.

Kapatma

-  tuşuna basınız.

7 Koruma ve Bakım



Yanma tehlikesi! Temizlik yapmadan önce cihazı ve aksesuarları soğumaya bırakınız.

Cihaz kapağında veya emniyet kilidinde hasar varken cihaz kullanılmamalıdır. Bu parçaları düzenli olarak kontrol ediniz.

7.1 Dış temizlik

- Kirleri veya deterjan artıklarını derhal temizleyiniz.
- Yüzeyleri deterjanlı suyla nemlendirilmiş yumuşak bezle – metal yüzeylerde taşlama yönünde – temizleyiniz. Ardından yumuşak bezle ovalayarak kurutunuz.

7.2 Cihaz kapağının temizlenmesi



Cihaz kapağı hiçbir surette çıkarılmamalıdır!

Ovma tozları ve çelik yünü, bıçak, cam kazıyıcı, jilet vs. gibi yardımcı araçlar hiçbir surette kapak camlarının temizliğinde kullanılmamalıdır. Çizilen kapak camları camın kırılmasına yol açabilir.

- Cihaz kapağını deterjanlı suyla nemlendirilmiş yumuşak bezle temizleyiniz. Ardından yumuşak bezle ovalayarak kurutunuz.

7.3 Kapak contasının temizlenmesi

- Kapak contasını nemlendirilmiş yumuşak bezle temizleyiniz. Ardından yumuşak bezle ovalayarak kurutunuz.

7.4 Pişirme bölmesinin temizlenmesi



Döner tabak altlığını ve cam döner tabağı temizlikten sonra mutlaka yerine yerleştiriniz.

Asla aşındırıcı deterjan kullanmayınız. Çizici ovma süngerleri, metal yünü vs. kullanılmamalıdır. Bu ürünler yüzeye zarar verir.

- Pişirme bölmesini düzenli olarak, özellikle de yiyecekler taşıdıktan sonra temizleyiniz. Sıçramış yağların ve yemek artıklarının sertleşmesine izin vermeyiniz. Temizlikten önce pişirme bölmesindeki tüm aksesuarları dışarı çıkarınız.
- Kirleri pişirme bölmesi henüz el değebilecek kadar sıcakken nemli bezle siliniz. Deterjanlı suyla nemlendirilmiş yumuşak bir bez kullanınız ve ardından yumuşak bir bezle ovunuz.
- İnatçı kirlerde bir bardak suyu 2–3 dakika maksimum mikrodalga gücünde ısıtınız. Ortaya çıkan buharla kirler yumuşatılır.
- Hoş olmayan kokuların giderilmesi için bir bardak suya limon suyu sıkarak 2–3 dakika maksimum mikrodalga gücünde ısıtınız.

7.5 Aksesuarların temizlenmesi



Temizlemeden önce cam döner tabağı ve CombiCrunch tepsiyi soğumaya bırakınız.

Sıcak CombiCrunch tepsiyi asla deterjanlı su içine daldırmayınız ve CombiCrunch tepsiyi asla suyla soğutmayınız. Bu, tepsie zarar verir. CombiCrunch tepsiyi bulaşık makinesinde yıkamayınız. Kaplaması zarar görebilir.

Aşındırıcı çizen sünger, metal içeren temizlik aleti vs. kullanmayınız. Bu tür ürünler üst yüzeyi çizer.

- Aşağıdaki aksesuarlar bulaşık makinesinde yıkanabilir.
- Döner tabak altlığı
- Cam döner tabak
- Kapak
- CombiCrunch sap
- Izgara teli.



Fırın tepsiyi bulaşık makinesinde yıkanabilir ama bunun sonucunda yapışma önleyici etkisi azalır.

- CombiCrunch tepsiyi suyla, yumuşak deterjanla ve bir süngerle temizleyiniz.

7.6 Ampulün değiştirilmesi

Ampul bozulduğunda güvenlik nedeniyle müşteri hizmetlerimize başvurulmalıdır.

8 Arızaları kendi kendinize giderme

Aşağıda, açıklanan işlemlere uygun olarak kendi başınıza kolay bir şekilde giderebileceğiniz arızalar listelenmiştir. Eğer başka bir arıza bildirilirse veya arıza giderilemezse lütfen servise telefon ediniz.

Servisi aramadan önce:

- Lütfen FN numarasını ve arıza mesajının tamamını not ediniz, örn. **F xx**.

8.1 Ne yapmalı ...

... Cihaz içinde yemek olmadan açılmışsa

Olası nedeni	Çözüm
	Yalnızca kısa bir süreliğine açılmışsa cihaz zarar görmez. Cihazı içinde yemek olmadan çalıştırmayınız.

... Cihaz çalışmıyorsa

Olası nedeni	Çözüm
• Cihaz elektriğe bağlı değildir.	► Elektriği kontrol ediniz.
• Dairenin veya evin elektrik tesisatındaki sigorta veya otomatik sigorta atmıştır.	► Sigortayı değiştiriniz. ► Otomatik sigortayı yeniden açınız.
• Elektrik kesintisi.	► Elektriği kontrol ediniz.
• Cihaz arızalıdır.	► Müşteri hizmetlerimizle bağlantı kurunuz.

... Açılırken sürtünme sesi duyuluyorsa

Olası nedeni	Çözüm
• Pişirme bölmesi tabanı ve döner tabak altlığı kirlenmiştir.	► Pişirme bölmesi tabanını ve döner tabak altlığını düzenli olarak temizleyiniz.

... Cihaz televizyonda parazitlere neden oluyorsa

Olası nedeni	Çözüm
	Bu durumda cihaz arızalı değildir. Cihazın çalışması sırasında televizyon veya radyoda parazitler olabilir. Bunlar küçük elektrikli ev aletlerinin (örn. mikser, elektrik süpürgesi vs.) neden olabileceği türden parazitlerdir.

... Cihazdan sıcak hava çıkıyorsa





Olası nedeni	Çözüm
	Cihazın çalışmasından kaynaklanan normal bir durumdur. Yemekten açığa çıkan ısı pişirme bölmesindeki havayı ısıtır, bu da dışarı çıkar. Bu ısınmış hava mikrodalgalar içermez. Havalandırma açıklıkları hiçbir surette kapatılmamalıdır.

... Cihaz zamanından önce kapanırsa

Olası nedeni	Çözüm
• Cihaz aşırı ısınmıştır.	➤ Cihazın havalandırma açıklıklarını kontrol ediniz. Bunlara serbestçe erişilebilmelidir.
• Havalandırma açıklıkları örtülmüştür.	➤ Havalandırma açıklıklarındaki her türlü nesneyi uzaklaştırınız.
	➤ Cihazın soğumasını bekleyiniz.
	➤ Cihazı yeniden başlatınız.

8.2 Bir elektrik kesintisinden sonra

Bir elektrik kesintisinden sonra sağdaki dijital göstergede **12:00** ve  simgesi yanıp söner.

- Ayar düğmesini  çeviriniz ve saati ayarlayınız.
- Ayar düğmesine  basarak onaylayınız.
- Ayar düğmesini  çeviriniz ve dakikayı ayarlayınız.
- Ayar düğmesine  basılarak saat onaylanır.



Tüm kullanıcı ayarları yeniden fabrika ayarlarına dönmüştür.

9 Aksesuarlar ve yedek parçalar

Sipariş verirken lütfen cihazın model numarasını ve aksesuarın veya yedek parçanın tam adını belirtiniz.

Döner tabak altlığı

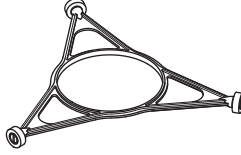

Cam döner tabak

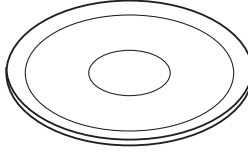

Kapak

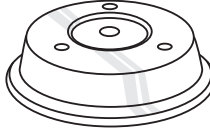

CombiCrunch tepsi

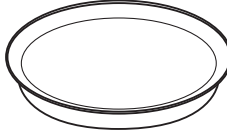

CombiCrunch sap

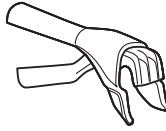

Izgara teli
alçak
yüksek

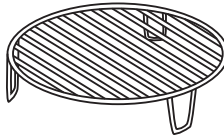

Fırın tepsisi

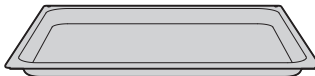

10 Teknik veriler

Dış boyutlar

Yükseklik [cm]:	45,4
Genişlik [cm]:	59,6
Derinlik [cm]:	56,7

› bkz. kurulum talimatı

Elektrik bağlantısı

Bağlantı:	230V~ 50 Hz
Bağlantı değeri [W]:	2800
Sigorta [A]:	16
Elektrik kablosu:	1,4m fişsiz

› bkz. tip levhası 1

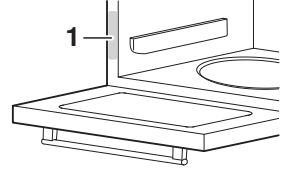

Standby otomatik tasarruf modu

Cihaz, gereksiz elektrik tüketiminden kaçınmak için bir standby otomatik tasarruf moduna sahiptir.



En düşük elektrik tüketim değeri kullanıcı ayarı **Eh: 0** «Saat göstergesi görünmez» seçilerek sağlanabilir. Standby otomatik tasarruf moduna rağmen güvenlik işlevleri etkin kalır.

11 Notlar

12 Dizin

A

Aksesuarlar	17, 22, 56
Aksesuarların Temizlenmesi	52
Ampulün değiştirilmesi	52
Arızalar	53
AutomaticPlus	42, 45

B

Bakım	50
Başlatmayı geciktirme	36
Bertaraf etme Ambalaj	19
Cihazı bertaraf etme	19
Sökme	19

C

Cam döner tabak	17, 22
Cihaz kapağı	20
Cihaz kapağının Temizlenmesi	50
Cihazın tanımı	20
Cihazın zarar görmemesi için	14
CombiCrunch	41
Sap	23
Tepsi	17, 23

Ç

Çalışma modları	21, 39
Çalışma modu AutomaticPlus	45
Power & Favorit	44
Çalışma süresi	35
Çalıştırma koruması	27
Çocuk kilidi	30, 31

D

Dış boyutlar	57
Dış temizlik	50
Döner tabak altlığı	17, 22

E

Elektrik bağlantısı	57
Elektrik kesintisi	55

Emniyet kilidi	20
----------------------	----

F

Fabrika ayarları	32
Fırın tepsisi	18, 24

G

Geçerlilik kapsamı	2
Gıda maddelerinin ısıtılması	15
Gösterge elemanları	21
Göstergeler	21
Güvenlik uyarıları	5
Cihaza özel	7
Genel	6

H

Havalandırma	25
Havalandırma açıklıkları	20, 55
Hızlı ısıtma	44

I

Işık	32
Izgara	20, 40
Izgara kombine programı	43
Izgara teli	17, 23
Izgara turbo	40
Izgara turbo kombine programı	43

i

İlk çalıştırma	26
İlk kez çalıştırma	26

K

Kapak	18, 24
Kapanma zamanı	36
Kaplar	18
Kısa kılavuz	64
Kombi program	48
Koruma	50
Kullanıcı ayarları	29
Kullanım	26
Örnek	27
Kullanımla ilgili uyarılar	12
Kumanda elemanları	21

M			
Mikrodalga	41	Sesli sinyal	30, 32
Güvenlik uyarıları	14	Sıcak hava	39
Mikrodalga girişi	20	Sıcak hava fanı	20
Mikrodalga modları	22	Sıcak hava kombine programı	42
Model No.	2	Sıcaklık birimi	30, 32
Montaj	25	Sıvıların ısıtılması	15
Montaj seti	25	Simgeler	5, 22
P		Sorumluluk beyanı	11
Piştirilenlerin çıkarılması	28	Standart ayarlar	30
Piştirme bölmesinin temizlenmesi ...	51	Standby	57
PiştirmeOtomatiği		Sürtünme sesi	54
Izgara kademesi	39	T	
Power & Favorit	41, 44	Teknik veriler	57
R		Televizyonda parazit	54
Radyo parazitleri	54	Temizlik	50
Raf	20	Timer	34
S		Tip	2
Saat ayarı	33	Tip levhası	20, 57
Saat biçimi	30, 32	Tuşlar	21
Saat göstergesi	30, 31	Y	
Yanıp söner	55	Yapı	20
Saat işlevleri	33	Yedek parçalar	56
Servis	63	Z	
		Zaman ayarı	33

13 Servis



ARIZALARI KENDI KENDİNİZE GIDERME bölümü size küçük çalışma arızalarını kendi başınıza gidermeniz için yardımcı olur.

Bir servis teknikeri çağırmanıza gerek kalmaz ve bununla bağlantılı masraflardan kaçınmış olursunuz.

Bir çalışma arızası nedeniyle veya bir sipariş nedeniyle bizimle iletişim kurduğunuzda daima cihazınızın üretim numarasını (FN) ve modelini belirtiniz.

Bu bilgileri buraya ve cihazla birlikte verilen servis etiketine yazınız. Bunu iyi görülebilen bir yere veya telefon fihristinize yapıştırınız.

FN

Cihaz

Bu bilgileri cihazınızın garanti belgesi, orijinal faturası ve tip levhası üzerinde bulabilirsiniz.





► Cihaz kapağını açınız.

– Tip levhası pişirme bölmesinin sol tarafında bulunmaktadır.

Kısa kılavuz

Lütfen önce kullanma kılavuzundaki güvenlik uyarılarını okuyunuz!



Saat ayarı

-  tuşuna basınız.
- Ayar düğmesini  çeviriniz ve saati ayarlayınız.
-  tuşuna yeniden basınız.
- Ayar düğmesini  çeviriniz ve dakikayı ayarlayınız.



Cihazı kapama

-  tuşuna basınız.

Timer işlevinin ayarlanması

-  tuşuna basınız.
- Ayar düğmesini  çevirerek süreyi ayarlayınız.

Power&Favorit modunu açma

-  tuşuna basınız.
- Ayar düğmesine  basarak onaylayınız.

Bu cihaz T.C. Çevre ve Orman Bakanlığının EEE Yönetmeliğine uygundur.
Bu cihazın teknik ömrü en az 10 yıldır.

İthalatçı Firma:

Hack Endüstriyel Temsilcilik Ltd. Şti.

Tic. Sicil No: 688239

Tekstilkent Koza Plaza

A Blok Kat: 11 No: 40

34235 Esenler – İstanbul

Telefon: 0212 438 20 22

Faks: 0212 438 22 26

www.hack.com.tr

Üretici firmça:

V-ZUG Ltd

Industriestrasse 66, CH-6301 Zug

vzug@vzug.ch, www.vzug.com

HACK MÜŞTERİ DESTEK

444 24 93



J939.365-1