

操作说明书

WS60144 | WS60162 | WS60220 | WS60283 |
WS60312

保温展盒

感谢您选择购买我们的产品。您的设备满足高标准的要求，并且操作简便。但仍请您抽出时间阅读本操作说明书。这样您就可以了解您的设备，并且在最佳状态、无故障地使用该设备。

请您遵守安全提示。

更改

文字、图片和数据均相应于本操作说明书排印时的设备当前技术水平。保留因继续研发而更改的权利。

有效范围

型号与铭牌上的前几位数字相符。此操作说明书适用于：

型号名称	型号	类型	度量衡单位系统
保温屉盒 60 144	34017	WS60144g、WS60144c	60-144
保温屉盒 60 162	34018	WS60162g、WS60162c	60-162
保温屉盒 60 220	34019	WS60220g、WS60220c	60-220
保温屉盒 60 283	34020	WS60283g、WS60283c	60-283
保温屉盒 60 312	34021	WS60312g、WS60312c	60-312
保温屉盒 60 144 Vi	34022	WS60144Vi	60-144

规格差异在文本中进行了描述。

目录

1	安全提示	4	9	废弃处理	19
1.1	使用的符号	4	10	索引	20
1.2	一般性安全提示	4	11	备注	21
1.3	设备特有的安全提示	4	12	服务 & 技术支持	23
1.4	使用说明	5			
2	一般设备说明	7			
2.1	结构	7			
2.2	操作和显示元件	8			
2.3	打开和关闭匣盒	8			
2.4	待机模式	9			
2.5	操作	9			
2.6	延时启动	10			
2.7	安息日模式	10			
2.8	摆盘示例	11			
2.9	烤架	12			
3	运行方式	12			
3.1	加热餐具	12			
3.2	加热杯子	13			
3.3	食物保温	13			
3.4	制备酸奶	14			
3.5	常用设置	14			
4	用法	15			
4.1	应用可能性	15			
4.2	低温烤制	16			
5	保养和维护	18			
5.1	操作方法	18			
5.2	外部清洁	18			
5.3	清洁内室	18			
6	自行排除故障	18			
6.1	发生以下情况时应采取的措施	18			
7	配件和备件	19			
8	技术数据	19			
8.1	外部尺寸	19			
8.2	电气接口	19			

1 安全提示

1.1 使用的符号



表示所有重要的安全说明。
若不遵守则会造成受伤、机器或设备损坏！



需要注意的信息和提示。



关于废物处理的信息



关于操作说明书的信息

- ▶ 标记工作步骤，您必须按顺序执行这些步骤。
 - 描述设备对您执行的工作步骤所作出的反应。
- 标记列举。

1.2 一般性安全提示



- 运行设备前请先阅读操作说明书。



- 8 岁以上的儿童，及身体上、感觉上和行为能力上有缺陷者或缺乏经验和/或知识的成人，可在对其安全负责的人的监护或针对该设备进行指示、且了解可能发生的危险的情况下，使用该设备。儿童禁止在设备上玩耍。儿童不可在无监护的情况下进行清洁和用户保养工作。

- 如果设备没有配备电源连接线和插头或其他可切断电源的装置，使各极触点间隙开口均根据过压级别 III 可确保完全分离，则必须在永久安装的电气设备中按规定安装分离装置。
- 如果设备的电源连接线缆损坏，则必须由生产厂家或其客服部门或有类似资格的人员进行更换以避免发生危险。

1.3 设备特有的安全提示



- 警告：在使用期间设备及其可接触部件会发烫。应小心避免接触加热元件。
- 应使 8 岁以下的儿童远离设备，除非有人持续进行监督。
- 8 岁以上的儿童，及身体上、感觉上和行为能力上有缺陷者或缺乏经验和/或知识的成人，可在对其安全负责的人的监护或针对该设备进行指示、且了解可能发生的危险的情况下，使用该设备。儿童禁止在灶具上玩耍。儿童不可在无监护的情况下进行清洁和用户保养工作。
- 警告：可触摸的部件使用时可能有高温。不要让幼童接近。
- 保温屉盒及其内装物会很烫。
- 决不能使用蒸汽清洁设备。

- **警告：如果表面破裂，则应关闭设备并断开其电源，以避免发生触电。**

1.4 使用说明

设备安装



- 只允许由专业人员进行安装。
- 必须按顺序进行并检查所有的安装工作步骤。完全集成的设备在投入使用前必须正确安装家具正面，因为家具正下方的金属部件在运行期间会发烫。
- 电气接口必须由专业人员根据低压电器设备安装规范和标准以及当地电厂的要求进行。
- 设备插头只允许插入按规定安装的保险插座内。在家庭内安装时，应装配一个带 3 毫米触点间隙的全极点电网分离装置。设备安装完成后，如果能方便接触到开关、插接装置、自动断路器和熔丝保险丝，并能够开关所有火线，则被视为有效的断路开关。功能正常的接地装置以及独立安装的零线和地线均可保证设备安全无故障运行。安装完成后，不允许触摸带电的部件和绝缘的电缆。检查原有安装。
- 型号铭牌上有关于所需电源电压、电流种类和保险的说明。
- 要想保证维修顺利进行，就必须保证随时可以在不损坏设备的前提下拆卸整套设备。

首次投入使用前

- 本设备只允许根据另附的安装说明书进行安装和连接电源。完全集成的设备在投入使用前必须正确安装家具正面，因为家具正下方的金属部件在运行期间会发烫。请由获得许可的安装人员/电工来完成必要的安装工作。

按规定使用

- 本设备可用于家用烹饪食物。保温屉盒中绝不允许加热可燃或过多油脂的物品！如果不按规定使用或错误操作，本公司不会对可能造成的损失承担任何责任。
- 绝不能将本设备用于动物、衣物或纸张的烘干！
- 请勿用于房间取暖。
- 在设备上或设备内，特别是对带电部件进行的维修、更改或改造，只允许由制造商及其客户服务部门或有类似资格的人员进行。不按规定进行维修可能会导致严重事故、设备和设施损坏以及停机。设备停机或需要进行修理的情况下，请注意章节«服务 & 技术支持»中的提示。必要时请与我们的客户服务部门联系。
- 只允许使用原装备件。
- 请小心保存本操作说明书，以保证能随时查看。
- 该设备符合公认的技术准则以及相关的安全规则。为避免损失和意外发生，必须按规定使用设备。请您注意本操作说明书中的提示。

使用时

- 如果本设备上有可见损伤，请不要使用设备，并请联系我们的客户服务部门。
- 一旦发现设备有功能故障，则必须立即将其与电源断开。
- 关闭设备门前请确认，保温屉盒内没有异物或宠物。
- 请勿在保温屉盒内保存任何在无意中接通设备的情况下会导致危险的物品。请勿在保温屉盒中保存食品以及对温度敏感或有火灾危险的材料，例如清洁剂、烤箱喷雾剂等。

小心，烫伤危险！

- 运行过程中设备会很烫。
- 如果没有按规定安装家具正面，则不得将设备投入使用。
- 已加热的设备在关闭后仍然会持续发烫一段时间，缓慢冷却至室温。在进行清洁等工作前，请等待至设备冷却。

1 安全提示

- 过热的油脂很容易自燃。在保温屉盒内加热油以煎炒肉类非常危险且应禁止。油脂起火时，切勿试图用水扑灭。爆炸危险！请用防火毯灭火并关闭门窗。
- 不允许在已加热的食物上浇上烈性酒（科涅克白兰地、威士忌、白酒等）。爆炸危险！
- 在烘干或干燥香料、面包、蘑菇等时，请勿让设备处于无人看管的情况。过干会导致火灾危险。
- 如果您发现设备或保温屉盒内有烟雾表示可能发生火灾，请保持屉盒关闭并切断电源。
- 保温屉盒中的配件会发烫。请使用防护手套或隔热布垫。

注意，受伤危险！

- 请注意，防止任何人将手指伸到屉盒中。否则在屉盒抽拉过程中会导致受伤危险。特别是在有儿童的情况下要非常小心。
- 屉盒打开的情况下有绊倒以及挤伤危险！请勿坐在或靠在屉盒上，也勿将其当作搁板使用。

小心，生命危险！

- 包装部件例如薄膜、泡沫塑料可能对儿童造成危险。窒息危险！包装部件远离儿童。

防止设备损坏

- 请勿在保温屉盒中使用任何会生锈的物品。
- 在屉盒中用刀或刀轮进行切割会造成可见的损坏。
- 将屉盒稍稍打开，直至设备冷却以防止腐蚀。
- 清洁时请注意，不要让水进入设备中。请使用湿润的布。绝不能用水喷洒设备内部或外部。进入的水会导致损坏。
- 不得拉扯屉盒。

2 一般设备说明

2.1 结构

在保温屉盒中可加热餐具并对食物进行保温。

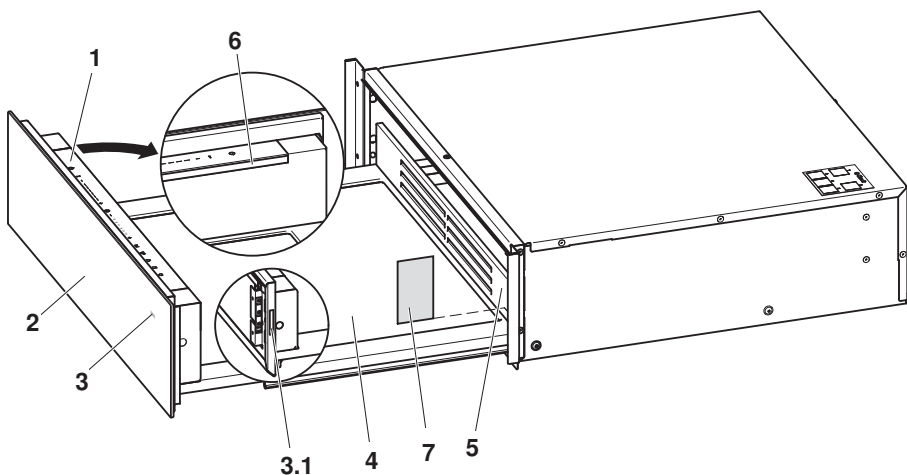

1 操作界面	▶ 接通时点击 
2 屉盒正面	▶ 轻按屉盒正面可打开和关闭屉盒（推拉式系统）
3 运行显示信号灯	▶ 屉盒关闭时运行期间亮起
3.1 运行显示信号灯（仅针对完全集成的设备）	▶ 屉盒开启时运行期间或屉盒关闭时延时启动激活期间定时闪烁 ▶ 在待机模式下关闭
4 加热板	▶ 运行时发烫
5 风扇板	▶ 热空气的排出口
6 内部照明灯	▶ 屉盒打开时亮起
7 铭牌	▶ 技术数据

2.2 操作和显示元件

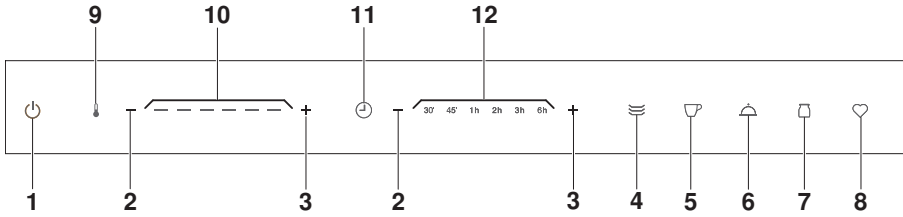

操作

- 1 开/关
- 2 降低温度或持续时间
- 3 提高温度或持续时间
- 4 加热餐具的运行方式
- 5 加热杯子的运行方式
- 6 食物保温的运行方式
- 7 制备酸奶的运行方式
- 8 常用设置的运行方式

显示

- 9 温度
- 10 显示温度的当前设置
- 11 持续时间
- 12 显示持续时间的当前设置



温度是指空设备中加热板表面的温度。自己测量的结果可能不准确，不适用于检查温度精确度。

只有在完全关闭保温屉盒后，设备才会加热。

2.3 打开和关闭屉盒

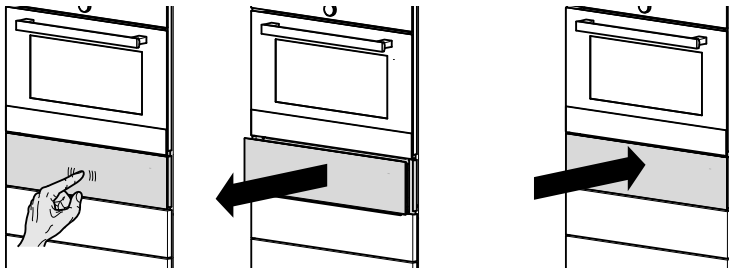

打开

- ▶ 用手按压屉盒正面中部。
 - 屉盒将打开。

关闭



- ▶ 用手按压屉盒正面中部合上。
 - 屉盒将卡入并关闭。



绝对不得拉扯屉盒。

关闭装置（推拉式系统）会受损。

2.4 待机模式

待机模式是屉盒处于功能暂时被禁用，但无需任何准备或较长等待时间即可随时重新激活的状态。屉盒打开后，可以对屉盒进行操作。这通过按键变暗表示。点击按键之后，设备接通并且可选择所需的运行方式。

运行

您的保温屉盒配备一个最多持续运行十二小时之后将屉盒切换到待机模式的安全回路。

关闭«待机模式»

按键变暗。

▶ 点击。

– 按键亮起。

– 建议值亮起。↓ - ██████████ - +

可设置所需的运行方式。

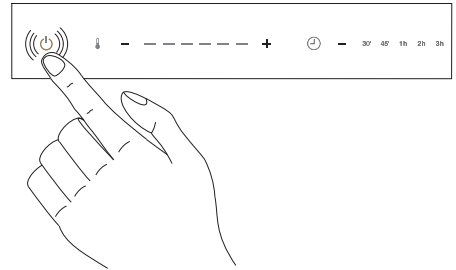



2.5 操作



操作面板必须保持没有任何脏污和液体。清洗双手并且保持干燥。否则按键没有反应，或导致意外的切换操作。

▶ 点击按键接通屉盒。

▶ 反复点击或，直到设置好所需的温度和持续时间，或选择预设的四个运行方式（参见页码 12）中的一个，这些方式中包含了可更改的温度和持续时间预设置。

▶ 关闭屉盒。

– 运行开始，运行显示灯在屉盒关闭时亮起。

▶ 打开屉盒时，运行将被中断。

– 运行显示灯在屉盒打开时会闪烁。



– 关闭屉盒以继续执行程序。



▶ 设定的持续时间结束后，会响起声响信号。

– 按键在待机模式下变暗。

2 一般设备说明



运行结束或点击按键后，屉盒开启状态下的内部照明灯在 5 分钟后自动熄灭。点击按键或开关屉盒会重新激活内部照明灯。

- ▶ 必要时提前关闭设备：按下按键1 秒钟。
- 松开后，按键在待机模式下变暗



不得在无人看管的情况下使保温屉盒持续运行较长时间。长时间保温可能导致过分干燥并且可能造成食物自燃。

您的保温屉盒配备一个最多持续运行十二小时之后将保温屉盒切换到待机模式的安全回路。





2.6 延时启动

在选择运行方式下设定了接通时间及延时时间时，延时启动将被激活。该设备经过延时启动时间后接通并且在接通时间结束后重新关闭。

设定延时启动之前

- ▶ 将餐具或食物放入保温屉盒中。
- ▶ 选择所需的运行方式。
- ▶ 设定温度和持续时间。

开启延时启动

- ▶ 在持续时间上按住按键 (5s)。
-  - 30' 45' 1h 2h 3h 6h  闪
- ▶ 使用按键或设定所需的延时启动。
- 所选延时启动的显示闪烁。
- ▶ 关闭屉盒。
- 运行开始之前，运行显示灯在延时启动激活时闪烁。自动运行开始之后，运行显示灯亮起。



2.7 安息日模式

采用安息日模式时，运行时间最多可设置 72 小时。在安息日模式下，除了发生故障以外，安全回路和信号灯均处于禁用状态。保温屉盒中的食物被加热并且进行保温，但无需操作设备。

开启安息日模式







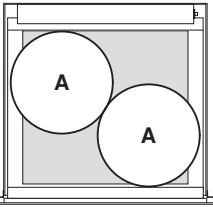
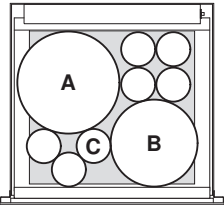
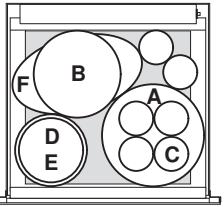

- ▶ 按住按键 (10s)。
- 持续时间和温度显示短暂亮起 3 次。
- 安息日模式被激活。

关闭安息日模式

- ▶ 按住  按键 (10s)。
 - 持续时间和温度显示短暂亮起 3 次。
 - 安息日模式被禁用。

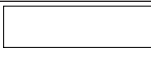
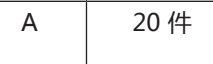
2.8 摆盘示例

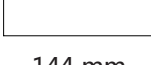
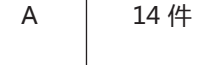
最大承载量取决于您的餐具尺寸和餐具重量。

设备高度	餐盘		餐具		餐位餐具	
 283/312 mm		40 件		各 20 件		各 12 件 各 1 件 2 件
 220 mm		30 件		各 15 件		各 10 件 各 1 件 2 件
 162 mm		20 件		各 10 件		各 8 件 各 1 件 1 件
 144 mm		14 件		各 6 件		各 4 件 各 1 件

A 餐盘 27 cm

B 汤盘 23 cm

C 杯子 9 cm

D 碗 17 cm

E 碗 19 cm

F 托盘 34 cm

最大承载

 保温屉盒最多只允许承载 25 kg。如果超过了这个承载重量，设备上可能会出现损坏。

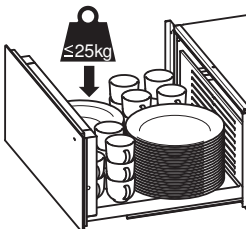

2.9 烤架

对于型号 283 和 312，承载面可通过随附的烤架进行扩展。这样有助于多个餐具中的食物进行保温。烤架可放在左侧或右侧。

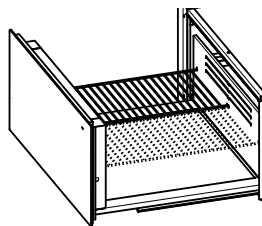

可在客服部门或 www.vzug.com 上另外购买一个烤架。

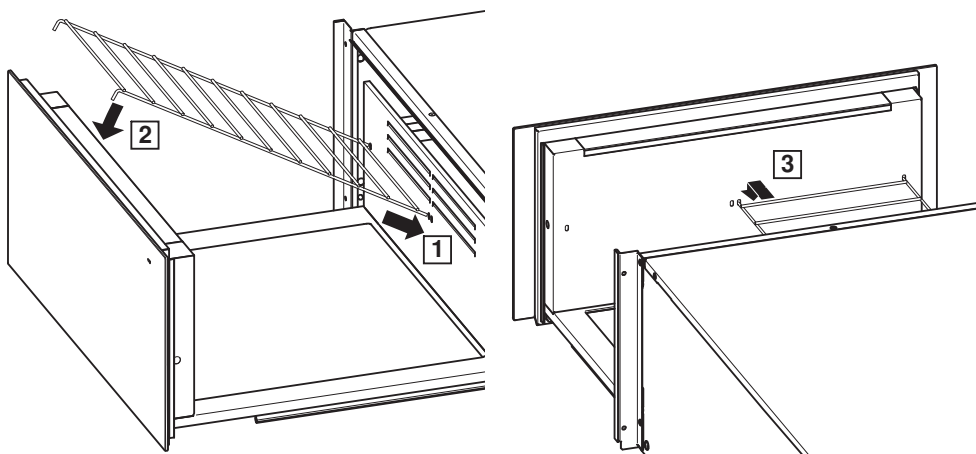

3 运行方式

3.1 加热餐具

将餐具尽可能分布排放在整个加热板上。加热时间取决于餐具的材料和厚度以及数量、高度和排列方式。叠在一起的餐盘与单个的餐具相比，其加热更为缓慢。

不得将大型托盘竖放在通风口前。它们会盖住热空气的排出口。餐具不会均匀受热。

- ▶ 将餐具放到屉盒内。
- ▶ 点击按键 

– 建议值亮起。  -  +  - 30' 45' 1h 2h 3h 6h +

- ▶ 关闭屉盒。
- 运行显示灯亮起。
- 设备加热。

 对于适用 6 个人的餐具，加热时间约为 45 分钟。

取出餐具

加热好的餐具会迅速冷却。所以请在使用之前不久才取出。

- ▶ 运行方式结束之后打开屉盒。
- ▶ 点击  关闭设备。
- ▶ 使用防护手套或隔热布垫取出餐具。

 烫伤危险！加热板表面发烫。位于外部的餐具比位于中间的餐具更烫。始终使用防护手套或隔热布垫取出餐具。

3.2 加热杯子

加热时间取决于餐具的材料和厚度以及数量、高度和排列方式。叠在一起的杯子比单个杯子加热得更缓慢。

不得将餐具放到通风口前。它们会盖住热空气的排出口。餐具不会均匀受热。

 烫伤危险！为杯子选择最大运行方式  以免烫伤。

- ▶ 将杯子放入保温屉盒中。
- ▶ 点击按键 

– 建议值亮起。  -  -   - 30' 45' 1h 2h 3h 6h +



- ▶ 关闭屉盒。
- 运行显示灯亮起。
- 设备加热。

 对于适用 6 个人的杯子，加热时间约为 30 分钟。

- ▶ 运行方式结束之后打开屉盒。
- ▶ 点击  关闭设备。
- ▶ 使用防护手套或隔热布垫取出餐具。

 烫伤危险！加热板表面发烫。位于外部的餐具比位于中间的餐具温度更高。始终使用防护手套或隔热布垫取出餐具。

3.3 食物保温

 该运行方式用于烹调后立即对食物进行保温，而不是重新加热已冷却的食物。绝不能将炙热的锅和平底锅直接从热炉盘上取下放在加热板上。加热板可能会损坏。需要保温时，仅仅选择运行方式 

- ▶ 将餐具放到屉盒内。
- ▶ 点击  并且对设备预热 15 分钟。
- ▶ 将食物放到已预热的餐具内。

 餐具盛放时避免溢出。

请用能耐高温的罩盖或铝箔纸盖住食物。如果不盖住食物，食物表面会变干。

我们建议，食物的保温时间请勿超过一个小时。

3 运行方式

- ▶ 关闭屉盒。
 - 运行显示灯亮起。
 - 设备加热。
- ▶ 运行方式结束之后打开屉盒。
- ▶ 点击  关闭设备。
- ▶ 使用防护手套或隔热布垫取出餐具。



 烫伤危险！加热板表面发烫。位于外部的餐具比位于中间的餐具温度更高。始终使用防护手套或隔热布垫取出餐具。



合适的食物

配菜、家禽、蔬菜、鱼、肉、调味汁、汤



3.4 制备酸奶

- ▶ 将准备好的牛奶和酸奶倒入玻璃杯或碗中放入保温屉盒中。
- ▶ 点击按键 。
 - 建议值亮起。  +
- ▶ 关闭屉盒。
 - 运行显示灯亮起。
 - 设备加热。
 - 运行方式结束之后打开屉盒。
 - 点击  关闭设备。
 - 使酸奶在屉盒中冷却数小时，然后将其放在冰箱保存。



3.5 常用设置

如果经常使用某种温度和持续时间，可将这些设置保存为常用设置。

设置常用设置

- ▶ 点击 。
 - 建议值亮起。  +
- ▶ 通过点击 **+** 或 **-** 选择所需的温度和持续时间。
- ▶ 按住  按键 (5s)。
 - 设置即被保存。

启动常用设置

- ▶ 点击 。
 - 所设置的数值亮起。
- ▶ 关闭保温屉盒。
 - 运行显示灯亮起。
 - 设备加热。
 - 运行方式结束之后打开屉盒
 - 点击  关闭设备。



烫伤危险！加热板表面发烫。位于外部的餐具比位于中间的餐具温度更高。始终使用防护手套或隔热布垫取出餐具。

4 用法

4.1 应用可能性

在表格中列出了保温屉盒的各种不同用法。



- ▶ 设置所需的档位。
- ▶ 根据以下表格预热餐具。

档位	大约持续时间	食物/餐具	提示
	- 30' 45' 1h 2h 3h 6h + - 最大 - 30' 45' 1h 2h 3h 6h +	面团发酵	放在合适的餐具中，用湿润的布盖住
	- 30' 45' 1h 2h 3h 6h + - - 30' 45' 1h 2h 3h 6h +	给敏感的冷冻食物解冻 例如奶油蛋糕、黄油、香肠、奶酪	保留包装
	- 30' 45' 1h 2h 3h 6h + 必要时延长到最大值。 - 30' 45' 1h 2h 3h 6h +	制备酸奶	可分到若干小型容器或一个大容器中，不得盖住
	- 30' 45' 1h 2h 3h 6h + - - 30' 45' 1h 2h 3h 6h +	鸡蛋保温 例如煮蛋、炒蛋	预热餐具，盖住食物
	- 30' 45' 1h 2h 3h 6h +	冷冻食品化冻 例如肉类、蛋糕	保留包装
	- 30' 45' 1h 2h 3h 6h + - - 30' 45' 1h 2h 3h 6h +	预热饮品容器， 例如 Espresso 浓咖啡杯	仅使用合适的餐具
	- 30' 45' 1h 2h 3h 6h +	融化巧克力	放在合适的餐具中，不得盖住
	- 30' 45' 1h 2h 3h 6h +	溶解凝胶	放在合适的餐具中，不得盖住
	- 30' 45' 1h 2h 3h 6h + - 最大 - 30' 45' 1h 2h 3h 6h +	敏感食物保温， 例如低温烤制的肉类	预热餐具，盖住食物

4 用法

档位	大约持续时间	食物/餐具	提示
 -  +	 - 30' 45' 1h 2h 3h 6h + - 最大	食物保温或加热， 例如菜肉蛋卷、油煎薄饼、果酱油煎饼、炸玉米饼、玉米粉圆饼、法士达	预热餐具，盖住食物
	 - 30' 45' 1h 2h 3h 6h + - 最大	食物保温 例如烧烤、调味汁	预热餐具，盖住食物
	 - 30' 45' 1h 2h 3h 6h + - 最大	饮料保温	必要时预热餐具，
	 - 30' 45' 1h 2h 3h 6h +	面包保温 例如吐司面包、小面包	食物直接放在加热板上，不得盖住
 -  +	 - 30' 45' 1h 2h 3h 6h + - 最大	加热较干的蛋糕 例如酥粒蛋糕、松饼	必要时预热餐具
	 - 30' 45' 1h 2h 3h 6h + - 最大	加热餐具 例如汤盘、餐盘、碗、托盘、调味汁壶	将餐具尽可能平铺放置，这样加热速度最快
	 - 30' 45' 1h 2h 3h 6h + - 最大	饮料保温	预热餐具，必要时盖住饮料
	 - 30' 45' 1h 2h 3h 6h + 必要时延长到最大值。	干燥、烘干 例如吐司面包、小面包	将准备好、切成小块的水果放在烤架上并且必要时进行转动
 -  +	 - 30' 45' 1h 2h 3h 6h + - 最大	低温烤制	预热餐具。
	 - 30' 45' 1h 2h 3h 6h +	适合保健应用的湿热毛巾	将毛巾湿润，折叠或卷起，并将其直接放在加热板上。只能使用植物纤维毛巾，不得采用人造纤维！
 -  +	 - 30' 45' 1h 2h 3h 6h + - 最大		

4.2 低温烤制

此设置  -  + 适用于低温煎炸及二次烹饪中小块优质牛肉、小牛肉、猪肉和羊肉，最大直径可达 6 厘米。对于较大块的肉类，我们建议在烤箱或组合式蒸烤箱中进行烹制。















通过长时间低温烤制，可使肉质保持鲜美多汁。

准备



低温烤制之前必须将肉煎过。

- ▶ 请使用适当的玻璃、瓷器或陶瓷制成的餐具。
- ▶ 将装有餐具的保温屉盒调到档位  - ----- + 预热。
- ▶ 在平底锅中加入少许脂肪并烧热。
- ▶ 用大火煎肉。

以下煎制时间是指放入热油中的烹饪时间。

菜肴	在炉盘上煎制	在设备中进行后续烹饪
小肉块		
小型炸肉排	大约 2-3 分钟	 - ----- + 适用于  - 30' 45' 1h 2h 3h 6h + -  - 30' 45' 1h 2h 3h 6h +
肉排，圆形肉块	每面 1-2 分钟	 - ----- + 适用于  - 30' 45' 1h 2h 3h 6h + -  - 30' 45' 1h 2h 3h 6h +
中型肉块		
羊腰肉（大约 150-300g）	每面 2-3 分钟	 - ----- + 适用于  - 30' 45' 1h 2h 3h 6h +
猪里脊（400-600g）	大约 4-6 分钟	 - ----- + 适用于  - 30' 45' 1h 2h 3h 6h + -  - 30' 45' 1h 2h 3h 6h +
牛排/小牛排、猪肉里脊（至 900 克）	大约 12-15 分钟	 - ----- + 适用于  - 30' 45' 1h 2h 3h 6h + -  - 30' 45' 1h 2h 3h 6h +

- ▶ 将肉类放在预热好的餐具中，送入屉盒进行后续烹饪。
- ▶ 给餐具盖上盖子。

 经低温烤制的肉块温度没有以传统方式制作的肉块高。因此应提高调味汁的温度。在最后 45-60 分钟内应将餐盘一起放在保温屉盒中。为给低温烤制的肉类保温，完成低温烤制后应切换回档位  - ----- +。小块的肉可保温至 45 分钟，大块的肉可保温至 2 小时。

5 保养和维护

5.1 操作方法



只有在断电状态的待机模式下才能清洁屉盒。

请勿使用高压或蒸汽清洁设备。

绝对不能使用腐蚀性、强酸性的清洁剂或不锈钢清洁剂。请勿使用会划伤表面的强力去污海绵、金属球等。这类产品会损坏表面。

5.2 外部清洁

- ▶ 立即用清洁剂清除脏污或残渣。
- ▶ 用柔软的、经漂洗用水湿润的布进行清洁，如果是金属表面，则顺着打磨方向清洁。然后用柔软的布擦干。



5.3 清洁内室

- ▶ 尽量在屉盒还有余温时用湿布清除脏污。
- ▶ 用蘸湿漂洗用水的软布巾清洁加热板、通风栅格和操作面板并且用软布巾仔细擦干。

6 自行排除故障

以下列出了可按照描述的过程自行排除的故障。如果显示另一故障或无法排除故障，则请联系我们的客户服务部门。

6.1 发生以下情况时应采取的措施 ...

问题	可能的原因	排除故障
餐具或食物仍然很冷	<ul style="list-style-type: none"> ▪ 设备未接通 ▪ 供电中断。 ▪ 未完全关闭屉盒。 	<ul style="list-style-type: none"> ▶ 接通设备。 ▶ 检查供电。 ▶ 关闭屉盒。
餐具或食物加热不足	<ul style="list-style-type: none"> ▪ 加热持续时间过短。 ▪ 未完全关闭屉盒。 ▪ 所选的温度设置过低。 	<ul style="list-style-type: none"> ▶ 延长加热持续时间。 ▶ 关闭屉盒。 ▶ 选择更高的温度设置。
屉盒关闭时，运行显示灯定时闪烁	<ul style="list-style-type: none"> ▪ 屉盒完全关闭时，延时启动完成设置并且通过运行显示灯闪烁发出信号。 	<ul style="list-style-type: none"> ▶ 关闭屉盒。必要时结束延时启动。
屉盒打开时，运行显示灯快速闪烁	<ul style="list-style-type: none"> ▪ 延迟启动已激活。 	<ul style="list-style-type: none"> ▶ 关闭屉盒，然后通过延时启动进行运行。通过点击按键  结束延时启动。
运行显示灯在运行期间没有亮起	<ul style="list-style-type: none"> ▪ 运行显示灯损坏。 	<ul style="list-style-type: none"> ▶ 请联系客服部门。
屉盒打开/关闭时，运行显示灯快速闪烁	<ul style="list-style-type: none"> ▪ 运行没有结束 	<ul style="list-style-type: none"> ▶ 点击 
屉盒无法打开或关闭	<ul style="list-style-type: none"> ▪ 推拉式结构损坏 	<ul style="list-style-type: none"> ▶ 请联系客服部门。

7 配件和备件

订购时请给出设备的产品系列号和配件或备件的准确名称。

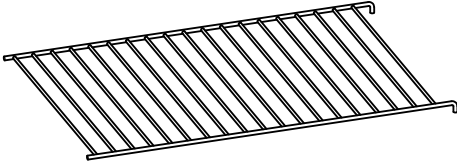

型号 283 / 312 mm 的烤架

8 技术数据

8.1 外部尺寸

▶ 参见安装说明书

8.2 电气接口

▶ 参见铭牌 (参见页码 23)

9 废弃处理

9.1 包装



在任何情况下都不允许儿童玩耍包装材料，因为存在受伤或窒息的危险。将包装材料妥善存放或以环保的方式进行处理。

9.2 安全

为避免（例如玩耍的儿童）错误使用设备而造成事故，应采取使设备无法使用的措施：

▶ 断开设备电源。设备与电源固定连接时，该操作应由经授权的电工执行。然后剪断设备的电源线。

9.3 废弃处理



-  打叉的垃圾箱”标志表示老旧的电气和电子设备要进行单独处理 (WEEE)。这些设备可能含有危险的或对环境有害的物质。
- 必须在回收电气和电子设备的指定收集点对这些设备进行处理，不允许将其丢掷在未分类的生活垃圾中。这有助于保护资源 and 环境。
- 如需更多信息请咨询当地政府部门。

10 索引

符号	
安全回路.....	9
安全提示	
按规定使用.....	5
常规.....	4
设备安装.....	5
设备特有.....	4
首次投入使用前.....	5
安息日模式.....	10
摆盘示例.....	11
保养.....	18
备注.....	21
餐具	
预热.....	12
整理.....	13
操作元件.....	8
常用设置	
保存.....	14
启动.....	14
设置.....	14
待机模式.....	9
低温烤制.....	17
后续烹饪.....	17
煎制时间.....	17
电气连接.....	19
废弃处理.....	19
服务 & 技术支持.....	23
符号.....	4
过载损坏.....	11
技术数据.....	19
技术问题.....	23
加热杯子.....	13
加热餐具.....	12
结构.....	7
烤架.....	19
类型.....	2
内部	
清洁.....	18
配件和备件.....	19
清洁.....	18
设备安装.....	5
设备废弃处理.....	19
设备说明.....	7
食物	
保温.....	13
使用说明.....	5
屛盒	
清洁.....	18
投入使用.....	5
外部尺寸.....	19
外部清洁.....	18
维护.....	18
显示元件.....	8
型号.....	2
型号名称.....	2
型号铭牌.....	19
延时启动.....	10
延长保修.....	23
应用方式.....	15
应用可能性.....	15
有效范围.....	2
运行方式.....	12
制备酸奶.....	14
自行排除故障.....	18

11 备注

12 服务 & 技术支持

 在《排除故障》一章中介绍了有关排除较小运行故障的重要提示。根据这些提示，您可以无需技术人员上门服务，从而节省由此可能产生的费用。

V-ZUG 保修信息见 www.vzug.com →服务

→保修信息。请仔细阅读。

请立即在 www.vzug.com →服务

→保修信息登记下注册您的设备。设备保修期间您将会在可能出现故障的情况下享受到最佳服务。注册时您需要提供序列号 (SN) 以及设备名称。这些信息您可在设备的铭牌上找到。

我的设备信息：

SN : _____ 设备 : _____

如您想联系 V-ZUG，则请您准备好此设备信息随时备用。十分感谢。

- ▶ 打开保温屉盒。
 - 铭牌位于屉盒内右侧部分。

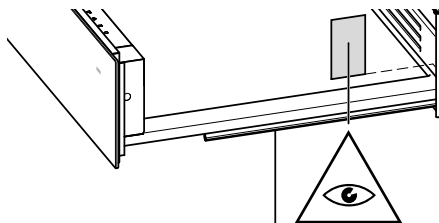

您的维修委托

在网站 www.vzug.com →服务→服务号码下您可找到离您最近的 V-ZUG 服务中心电话号码。

技术问题，配件，延长保修

V-ZUG 也很乐意帮助您解答一般性行政及技术咨询、接受配件和备件订购或协助您了解进一步的服务合同信息。

快速参考卡片

打开设备

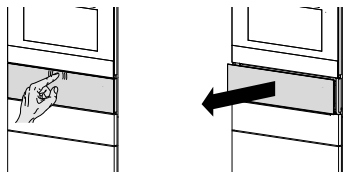

接通设备

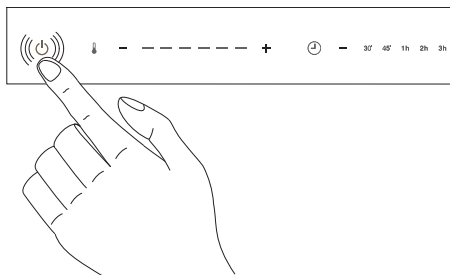

温度操作

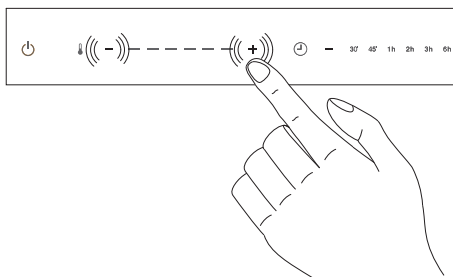

持续时间操作

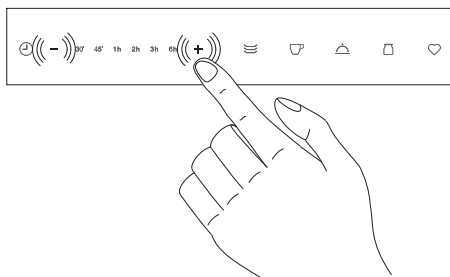

关断设备

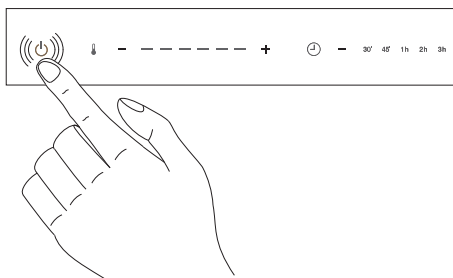

关闭设备

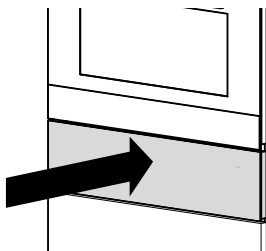

1044769-R03

