

Bedienungsanleitung

DIAS 10

Dunstabzug

Danke, dass Sie sich für den Kauf eines unserer Produkte entschieden haben. Ihr Gerät genügt hohen Ansprüchen und seine Bedienung ist einfach. Nehmen Sie sich trotzdem Zeit, diese Bedienungsanleitung zu lesen. So werden Sie mit Ihrem Gerät vertraut und können es optimal und störungsfrei benutzen.

Beachten Sie bitte die Sicherheitshinweise.

Änderungen

Text, Bild und Daten entsprechen dem technischen Stand des Gerätes zur Zeit der Drucklegung dieser Bedienungsanleitung. Änderungen im Sinne der Weiterentwicklung bleiben vorbehalten.

Gültigkeitsbereich

Die Modellnummer entspricht den ersten Stellen auf dem Typenschild. Diese Bedienungsanleitung gilt für:

Typ	Produktfamilie	Masssystem
DIAS 10	63009	100

Ausführungsabweichungen sind im Text erwähnt.

Inhaltsverzeichnis

1	Sicherheitshinweise	4	10	Notizen	22
1.1	Verwendete Symbole	4	11	Service & Support	23
1.2	Allgemeine Sicherheitshinweise	4			
1.3	Gerätespezifische Sicherheitshinweise	5			
1.4	Gebrauchshinweise	6			
2	Gerätebeschreibung	8			
2.1	Gerätebeschreibung	8			
2.2	Umluftmodell.....	8			
2.3	Ausrüstung.....	8			
2.4	Aufbau	8			
2.5	Bedien- und Anzeigeelemente	9			
2.6	Fernbedienung	9			
3	Bedienung	10			
3.1	Betrieb mithilfe der Bedien- und Anzeigeelemente	10			
3.2	Beleuchtung ein-/ausschalten.....	10			
3.3	Lichtintensität ändern.....	10			
3.4	Intensivstufe.....	10			
3.5	Nachlaufzeit	11			
3.6	Wischschutz.....	11			
3.7	CleanAir.....	11			
3.8	Sättigungsanzeigen	11			
3.9	Betrieb mit Fernbedienung	12			
4	Pflege und Wartung	13			
4.1	Gehäuse reinigen	13			
4.2	Metall-Fettfilter und Ausblasgitter ausbauen ..	13			
4.3	Metall-Fettfilter reinigen.....	14			
4.4	Ausblasgitter reinigen.....	14			
4.5	Metall-Fettfilter und Ausblasgitter einbauen ...	15			
4.6	Aktivkohlefilter	15			
5	Störungen selbst beheben	17			
5.1	Was tun wenn	17			
6	Zubehör und Ersatzteile	18			
7	Technische Daten	18			
8	Entsorgung	19			
9	Stichwortverzeichnis	20			

1 Sicherheitshinweise

1.1 Verwendete Symbole



Kennzeichnet alle für die Sicherheit wichtigen Anweisungen.

Nichtbeachtung kann zu Verletzungen, Schäden am Gerät oder an der Einrichtung führen!



Informationen und Hinweise, die zu beachten sind.



Informationen zur Entsorgung



Informationen zur Bedienungsanleitung

- ▶ Markiert Arbeitsschritte, die Sie der Reihe nach ausführen müssen.
 - Beschreibt die Reaktion des Gerätes auf Ihren Arbeitsschritt.
- Markiert eine Aufzählung.

1.2 Allgemeine Sicherheitshinweise



- Gerät erst nach dem Lesen der Bedienungsanleitung in Betrieb nehmen.



- Diese Geräte können von Kindern ab 8 Jahren und darüber und von Personen mit reduzierten physischen, sensorischen oder mentalen Fähigkeiten oder Mangel an Erfahrung und/oder Wissen benutzt werden, wenn sie beaufsichtigt oder bezüglich des sicheren Gebrauchs des Gerä-

tes unterwiesen wurden und die daraus resultierenden Gefahren verstanden haben. Kinder dürfen nicht mit dem Gerät spielen. Reinigung und Benutzer-Wartung dürfen nicht durch Kinder ohne Beaufsichtigung durchgeführt werden.

- Falls ein Gerät nicht mit einer Netzanschlussleitung und einem Stecker oder anderen Mitteln zum Abschalten vom Netz ausgerüstet ist, die an jedem Pol eine Kontaktöffnungsweite entsprechend den Bedingungen der Überspannungskategorie III für volle Trennung aufweist, ist eine Trennvorrichtung in die festverlegte elektrische Installation nach den Errichtungsbestimmungen einzubauen.
- Falls die Netzanschlussleitung dieses Gerätes beschädigt wird, muss sie durch den Hersteller oder seinen Kundendienst oder eine ähnlich qualifizierte Person ersetzt werden, um Gefährdungen zu vermeiden.

1.3 Gerätespezifische Sicherheitshinweise

- Es muss für ausreichende Belüftung des Raumes gesorgt werden, wenn die Dunstabzugshaube gleichzeitig mit Geräten betrieben wird, die Gas oder andere Brennstoffe verbrennen.
- Bei der Ableitung der Abluft sind die behördlichen Vorschriften zu beachten.
- Die Abluft darf nicht in einen Schornstein geleitet werden, der für Abgase von Geräten, die mit Gas oder anderen Brennstoffen betrieben werden, benutzt wird.
- Der Mindestabstand zwischen der Abstellfläche der Kochgefäße auf der Kochmulde und dem untersten Teil der Dunstabzugshaube ist einzuhalten. Dieser Abstand muss mindestens 65 cm betragen, wenn die Dunstabzugshaube über einem Gasgerät eingebaut wird. Wenn die Montageanweisungen für die Gaskochmulde einen größeren Abstand vorschreiben, ist dieser Abstand zu berücksichtigen.
- **WARNUNG:** Vor dem Auswechseln der Lampe sicherstellen, dass das Gerät ausgeschaltet und vom Netz getrennt ist, um einen möglichen elektrischen Schlag zu vermeiden.
- Die Aufschrift der höchstzulässigen Leistung von austauschbaren Lampen muss während des Lampenwechsels sichtbar sein.
- Dieses Gerät ist dazu bestimmt, im Haushalt und in ähnlichen Anwendungen verwendet zu werden wie beispielsweise: in Küchen für Mitarbeiter in Läden, Büros und anderen gewerblichen Bereichen; in landwirtschaftlichen Anwesen; von Kunden in Hotels, Motels und anderen Wohneinrichtungen; in Frühstückspensionen.
- Das Gerät darf nicht mit einer externen Zeitschaltuhr oder einem separaten Fernwirksystem betrieben werden.
- Es besteht Feuergefahr, wenn die Reinigung nicht nach den Angaben der Anweisung ausgeführt wird.
- Unter der Dunstabzugshaube darf nicht flambiert werden.

1.4 Gebrauchshinweise

Vor der ersten Inbetriebnahme

- Das Gerät darf nur gemäss separater Installationsanleitung montiert und an das Stromnetz angeschlossen werden. Lassen Sie die notwendigen Arbeiten von einem konzessionierten Installateur/Elektriker ausführen.
- Bei der Ableitung der Abluft sind die behördlichen Vorschriften zu beachten.
- Entsorgen Sie das Verpackungsmaterial gemäss den örtlichen Vorschriften.

Bestimmungsgemässe Verwendung

- Das Gerät ist zum Absaugen von Dunst über einer Kochstelle im Haushalt vorgesehen.
- Reparaturen, Veränderungen oder Manipulationen am oder im Gerät, insbesondere an Strom führenden Teilen, dürfen nur durch den Hersteller, seinen Kundendienst oder eine ähnlich qualifizierte Person ausgeführt werden. Unsachgemässe Reparaturen können zu schweren Unfällen, Schäden am Gerät und an der Einrichtung sowie zu Betriebsstörungen führen. Beachten Sie bei einer Betriebsstörung am Gerät oder im Falle eines Reparaturauftrages die Hinweise im Kapitel 'Service & Support'. Wenden Sie sich bei Bedarf an unseren Kundendienst.
- Es dürfen nur Original-Ersatzteile verwendet werden.
- Bewahren Sie die Bedienungsanleitung sorgfältig auf, damit Sie jederzeit nachschlagen können.

Zum Gebrauch

- Falls das Gerät sichtbare Beschädigungen aufweist, nehmen Sie es nicht in Betrieb und wenden Sie sich an unseren Kundendienst.
- Sobald eine Funktionsstörung entdeckt wird, muss das Gerät vom Stromnetz getrennt werden.

- Während des Betriebes des Absauggebläses muss eine ausreichende Frischluftzufuhr gewährleistet sein, um Unterdruck im Küchenraum zu vermeiden und um die optimale Ablufförderung zu ermöglichen.
- Vermeiden Sie querströmende Zugluft, welche den Dunst über der Kochstelle wegblasen könnte.
- Bei gleichzeitigem Benutzen von anderen Geräten – welche mit Gas oder anderen Brennstoffen betrieben werden – muss eine ausreichende Frischluftzufuhr gewährleistet sein. Gilt nicht für Umluftgeräte.
- Bei gleichzeitigem Betrieb von Feuerungen (z. B. Holz-, Gas-, Öl- oder Kohleheizgeräte) ist ein gefahrloser Betrieb nur möglich, wenn am Standort des Gerätes der Raumunterdruck von 4 Pa (0,04 mbar) nicht überschritten wird. Vergiftungsgefahr! Eine ausreichende Frischluftzufuhr muss gewährleistet sein, z. B. durch nicht verschliessbare Öffnungen in Türen oder -Fenstern und in Verbindung mit Zuluft-/Abluftmuerkasten oder durch andere technische Massnahmen.
- Bei Reinigungsarbeiten ist darauf zu achten, dass kein Wasser in das Gerät eindringen kann. Verwenden Sie ein nur mässig feuchtes Tuch. Niemals das Gerät innen oder aussen mit Wasser oder mit einem Dampfreinigungsgerät abspritzen. Eindringendes Wasser kann Schäden verursachen.
- Zugängliche Teile können beim Gebrauch mit Kochgeräten heiss werden.

Vorsicht Verbrennungsgefahr!

- Beim Frittieren auf der Kochstelle ist das Gerät während des Betriebes dauernd zu beaufsichtigen. Das im Frittiergerät verwendete Öl kann sich bei Überhitzung selbst entzünden und einen Brand verursachen. Daher ist die Öltemperatur zu überwachen und unter dem Zündpunkt zu halten. Achten Sie auch auf die Sauberkeit des Öls, verschmutztes Öl kann sich leichter selbst entzünden.

Vorsicht Lebensgefahr!

- Verpackungsteile, z. B. Folien und Styropor, können für Kinder und Tiere gefährlich sein. Erstickungsgefahr! Verpackungsteile von Kindern und Tieren fernhalten.
- Bei Wartungsarbeiten am Gerät, auch beim Ersetzen von Lampen, ist das Gerät stromlos zu machen: Schraubverbindungen ganz aus den Fassungen herausnehmen bzw. Sicherungsautomaten abschalten oder Netzstecker ausziehen.

Geräteschäden vermeiden

- Die Reinigungsintervalle sind einzuhalten. Bei Nichtbefolgung dieser Anweisung kann infolge zu starker Fettbelastung der Metall-Fettfilter Feuergefahr bestehen.

2 Gerätebeschreibung

2.1 Gerätebeschreibung

Das Gerät ist zum Absaugen von Dunst über einer Kochstelle im Haushalt vorgesehen. Das Gerät wird ausschliesslich im Umluftbetrieb eingesetzt.

2.2 Umluftmodell

Die über der Kochstelle anfallenden Dünste werden im Anschluss an den Metall-Fettfilter über einen Aktivkohlefilter weitgehend von störenden Gerüchen befreit und über die oben am Abzug angebrachten Ausblasgitter in den Raum zurückgeführt.



Allfällige Feuchtigkeit wird nicht aus der Luft gefiltert.

2.3 Ausrüstung

- 1 Absauggebläse
- Beleuchtung
- 3 Metall-Fettfilter unten
- 2 Ausblasgitter oben
- 4 Aktivkohlefilter
- 4 Befestigungsseile mit Zubehör
- Fernbedienung (nicht im Lieferumfang inbegriffen)

Das Absauggebläse besitzt 4 Leistungsstufen:

- 1 = geringe, 2 = mittlere, 3 = starke Förderleistung und die Intensivstufe.
- Die Stufen 1–3 sind für Dauerbetrieb geeignet.
- Die Intensivstufe dient dem kurzzeitigen, intensiven Abzug von Dünsten, z. B. beim Anbraten. Die Intensivstufe ist für 6 Minuten verfügbar.





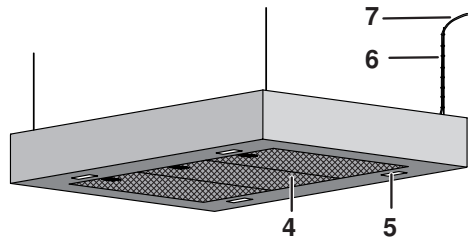
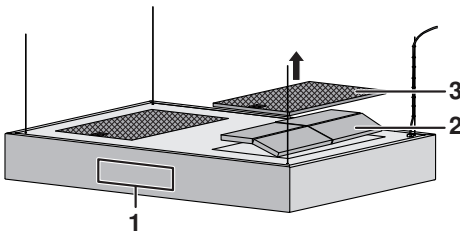





2.4 Aufbau

- | | |
|-------------------------------|----------------|
| 1 Bedien- und Anzeigeelemente | 5 Beleuchtung |
| 2 Aktivkohlefilter | 6 Seil |
| 3 Ausblasgitter oben | 7 Elektrokabel |
| 4 Metall-Fettfilter unten | |



2.5 Bedien- und Anzeigeelemente



-  Ausschalten / Wischschutz aktivieren, deaktivieren
-  Lüfterstufe 1/ Fernbedienung aktivieren, deaktivieren
-  Lüfterstufe 2
-  Lüfterstufe 3
-  Lüfterstufe Intensiv
-  CleanAir-Funktion (Luftabsaugung stündlich während 10 Minuten)
-  Nachlaufzeit (verzögert das Abschalten um 15 Minuten)
-  Beleuchtung EIN/AUS / Lichtintensität ändern (zwei Sekunden gedrückt halten)
-  Infrarotschnittstelle für die Fernbedienung
-  Blinkend: Fettfilter reinigen
-  Blinkend: Aktivkohlefilter reinigen



Je nach Modell und Ausstattung kann die Ausführung in Einzelheiten von der beschriebenen Standardausführung abweichen.







2.6 Fernbedienung

Dieses Gerät kann mit einer Fernbedienung gesteuert werden. Die Fernbedienung wird von einer 3V-Batterie vom Typ CR2032 (nicht im Lieferumfang enthalten) gespeist.



Die Fernbedienung nicht in die Nähe von Hitzequellen legen. Die Batterien müssen vorschriftsmässig entsorgt werden.

Bedien- und Anzeigeelemente

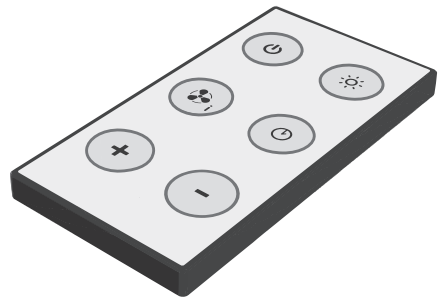

-  Beleuchtung ein-/ausschalten, Lichtintensität ändern
-  Gerät ein-/ausschalten
-  Stufenweise Lüfterstufe verringern
-  Stufenweise Lüfterstufe erhöhen
-  Intensivstufe ein-/vorzeitig ausschalten
-  Nachlaufzeit ein-/vorzeitig ausschalten



3 Bedienung

3.1 Betrieb mithilfe der Bedien- und Anzeigeelemente

Gerät einschalten

- ▶ Durch Antippen der Taste  oder  schaltet das Gerät auf Lüfterstufe 1, 2, 3 oder Intensiv ein.
 - Die aktuelle Lüfterstufe wird durch Leuchten der entsprechenden Taste angezeigt.



Wir empfehlen, das Gerät fünf Minuten vor Kochbeginn auf Lüfterstufe 1 einzuschalten. Bei normalen Kochdünsten sollen die niedrigen Lüfterstufen, bei sehr starker Dunst- und Geruchsbildung die höheren Stufen gewählt werden.



Gerät ausschalten

- ▶ Durch Antippen der Taste  schaltet das Gerät aus.





Das Gerät nach dem Kochen noch ca. 15 Minuten in Betrieb lassen [Nachlaufzeit] damit die Gerüche abgesogen werden.

3.2 Beleuchtung ein-/ausschalten

- ▶ Taste  antippen.
 - Die Beleuchtung schaltet sich bei maximaler Intensität ein.
- ▶ Taste  antippen.
 - Die Beleuchtung schaltet sich aus.





3.3 Lichtintensität ändern

- ▶ Bei eingeschalteter Beleuchtung Taste  zwei Sekunden gedrückt halten.
 - Die Lichtintensität wird gesenkt.
- ▶ Bei gesenkter Lichtintensität Taste  antippen.
 - Die Lichtintensität wird erhöht.
- Falls die Taste  bei gesenkter Lichtintensität zwei Sekunden gedrückt gehalten oder bei hoher Lichtintensität angetippt wurde, schaltet sich die Beleuchtung aus.









Die Beleuchtung kann unabhängig vom Lüfterbetrieb benutzt werden.

3.4 Intensivstufe

- ▶ Taste  antippen.
 - Die Taste  blinkt.
 - Die Intensivstufe schaltet sich ein.
- Falls zuvor eine Lüfterstufe ausgewählt wurde, schaltet das Gerät nach sechs Minuten wieder auf diese Stufe zurück.
- Falls die Intensivstufe bei ausgeschaltetem Gerät angewählt wurde, schaltet sich das Gerät nach sechs Minuten aus.
- ▶ Taste  oder  antippen.
 - Die Taste  blinkt.
 - Die Intensivstufe schaltet sich vorzeitig aus.

3.5 Nachlaufzeit

Bei der Nachlaufzeit läuft das Gerät 15 Minuten weiter und schaltet anschliessend aus.

- ▶ Taste  oder  antippen und gewünschte Lüfterstufe wählen.
- ▶ Taste  antippen.
 - Die Nachlaufzeit schaltet sich ein.
 - Die Taste  blinkt während 15 Minuten.
- ▶ Taste  erneut antippen.
 - Die Taste  blinkt nicht mehr.
 - Die Nachlaufzeit schaltet sich vorzeitig aus.

3.6 Wischutz

Wischutz aktivieren

- ▶ Taste  fünf Sekunden gedrückt halten.
 - Der Wischutz ist aktiviert, alle Tasten blinken einmal auf und anschliessend blinken sie von links nach rechts.







Der Wischutz ist nützlich für die Reinigung der Haube.

Wischutz deaktivieren

- ▶ Taste  fünf Sekunden gedrückt halten.
 - Der Wischutz ist deaktiviert.

3.7 CleanAir

CleanAir-Funktion ein-/ausschalten

- ▶ Taste  antippen.
 - Die Taste  leuchtet.
 - Die Taste  blinkt.
 - Der Dunstabzug schaltet sich jede Stunde für 10 Minuten ein.
- ▶ Taste  oder  antippen.
 - Die Tasten leuchten nicht mehr.
 - Die CleanAir-Funktion schaltet sich aus.

3.8 Sättigungsanzeigen

Sättigungsanzeige Metall-Fettfilter



Nach 100 Betriebsstunden blinkt die Taste . Der Sättigungsgrad ist erreicht, die Fettfilter müssen gereinigt werden.

Sättigungsanzeige Aktivkohlefilter

Sobald die Taste  blinkt (nach 700 Betriebsstunden) ist der Sättigungsgrad erreicht, die Aktivkohlefilter müssen ausgewechselt werden.



Reset der Filtersättigungsanzeige

- ✓ Metall-Fettfilter wurde gereinigt.



- ✓ Aktivkohlefilter wurden gewechselt.
- ▶ Taste  bei ausgeschaltetem Gerät gedrückt halten, bis alle LEDs dreimal blinken.
 - Die blinkenden LEDs  (Metall-Fettfilter) oder  (Aktivkohlefilter) blinken nicht mehr.

3.9 Betrieb mit Fernbedienung



Fernbedienung aktivieren/deaktivieren

- ▶ Bei ausgeschaltetem Gerät Taste  fünf Sekunden gedrückt halten.
 - Alle LEDs blinken zweimal.
 - Die Dunstabzugshaube kann nun mithilfe der Fernbedienung bedient werden.
- ▶ Bei ausgeschaltetem Gerät Taste  fünf Sekunden gedrückt halten.
 - Alle LEDs blinken einmal.
 - Die Dunstabzugshaube kann nur noch mithilfe der Bedien- und Anzeigeelemente bedient werden.



Gerät ein-/ausschalten

- ▶ Taste  antippen.
 - Das Gerät schaltet auf Lüfterstufe  ein.
- ▶ Taste  erneut antippen.
 - Das Gerät schaltet aus.







Beleuchtung ein-/ausschalten

- ▶ Taste  antippen.
 - Die Beleuchtung schaltet bei maximaler Intensität ein.
- ▶ Taste  erneut antippen.
 - Die Beleuchtung schaltet aus.

Lüfterstufe ändern





- ▶ Taste  antippen.
 - Die nächsttiefere Lüfterstufe wird aktiviert.
- ▶ Taste  erneut antippen.
 - Die nächsthöhere Lüfterstufe wird aktiviert.



Intensivstufe ein-/vorzeitig ausschalten

- ▶ Taste  antippen.
 - Die Taste  leuchtet und die Taste  blinkt.
 - Die Intensivstufe ist eingeschaltet.
 - Die Nachlaufzeit schaltet vorzeitig aus.
- ▶ Taste  oder  antippen.
 - Die Taste  erlischt.
 - Die Intensivstufe schaltet vorzeitig aus.

Nachlaufzeit ein-/vorzeitig ausschalten

 Bei der Nachlaufzeit laufen Motor, Lüfterräder und Beleuchtung 15 Minuten weiter und schalten anschliessend automatisch aus.

- ▶ Taste  antippen.
- ▶ Taste  oder  so oft antippen, bis die gewünschte Lüfterstufe erreicht ist.
- ▶ Taste  antippen.
 - Die Nachlaufzeit schaltet ein.

- Die Taste der entsprechenden Lüfterstufe leuchtet und die LED der Taste  blinkt während 15 Minuten.
- ▶ Taste  erneut antippen.
 - Die LEDs leuchten nicht mehr.
 - Die Nachlaufzeit schaltet vorzeitig aus.

4 Pflege und Wartung

4.1 Gehäuse reinigen



Darauf achten, dass kein Wasser in das Gehäuse eindringt! Wasser im Gehäuse kann zu Schäden führen.

Keine Scheuermittel, Scheuerschwämme, Metallwatte usw. zum Reinigen verwenden. Die Oberfläche wird dadurch beschädigt.

Schraubsicherung herausdrehen bzw. den Sicherungsautomaten ausschalten.

Aussenseite/Innenseite reinigen

- ▶ Taste  bei ausgeschaltetem Gerät fünf Sekunden gedrückt halten.
 - Der Wischutz ist aktiviert, alle Tasten blinken nacheinander von links nach rechts auf.
- ▶ Aussenseite mit leicht feuchtem Tuch und neutralem Reinigungsmittel reinigen und nachtrocknen.

Auf der Innenseite kann sich Fett und Kondenswasser neben den Metall-Fettfiltern ablagern.

- ▶ Innenseite mit leicht feuchtem Tuch und neutralem Reinigungsmittel reinigen und nachtrocknen.
- ▶ Nach dem Reinigen Taste  fünf Sekunden drücken.
 - Der Wischutz wird deaktiviert.

4.2 Metall-Fettfilter und Ausblasgitter ausbauen

Ausbau der unteren Metall-Fettfilter

- ▶ Griff **1** nach unten ziehen und Metall-Fettfilter **2** nach unten herausnehmen.

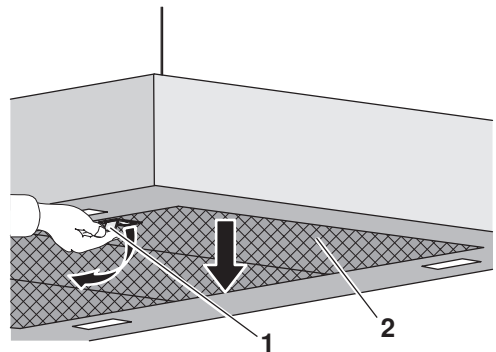

Ausbau der oberen Ausblasgitter

- ▶ Griff **4** nach oben ziehen und Ausblasgitter **5** herausnehmen.

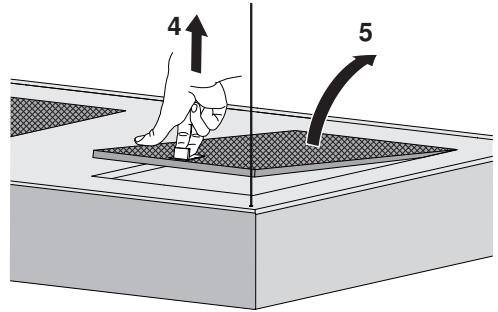

Die Metall-Fettfilter und Ausblasgitter nicht fallen lassen und nicht beschädigen.

4.3 Metall-Fettfilter reinigen

Die unteren Metall-Fettfilter **2** müssen bei normalem Gebrauch mindestens einmal im Monat oder immer, wenn die Kontrolllampe  blinkt, gereinigt werden.

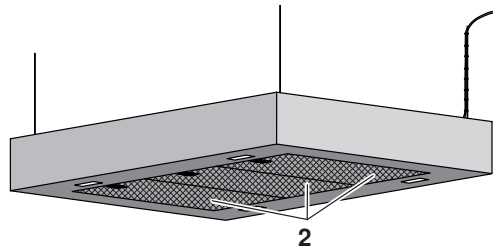

- ▶ Metall-Fettfilter **2** im Geschirrspüler reinigen.
- ▶ Beim Geschirrspüler das Programm «intensiv» – respektive «stark» – mit warmem Vorspülen wählen.



Die Metall-Fettfilter können sich durch die Reinigung verfärben. Dies beeinträchtigt die Filterwirkung in keiner Weise.

Falls kein Geschirrspüler vorhanden ist:

- ▶ Die Metall-Fettfilter im Spülwasserbad reinigen.
- ▶ Die Metall-Fettfilter während etwa zwei Stunden in heißem Spülwasserbad einweichen, anschliessend mit Abwaschbürste reinigen und mit kaltem Wasser gut ausspülen.



4.4 Ausblasgitter reinigen



Die Ausblasgitter können wie die Metall-Fettfilter gereinigt werden. Die Reinigung kann beim Austausch der Aktivkohlefilter erfolgen.

4.5 Metall-Fettfilter und Ausblasgitter einbauen

Einbau Metall-Fettfilter unten

- ▶ Je einen Metall-Fettfilter 2 in die Halterung 6 einsetzen.
- ▶ Griff 1 nach unten ziehen und den Metall-Fettfilter 2 einrasten lassen.
- ▶ Taste  bei ausgeschaltetem Gerät so lange gedrückt halten bis alle LEDs dreimal blinken.
 - Die blinkende Taste  erlischt.

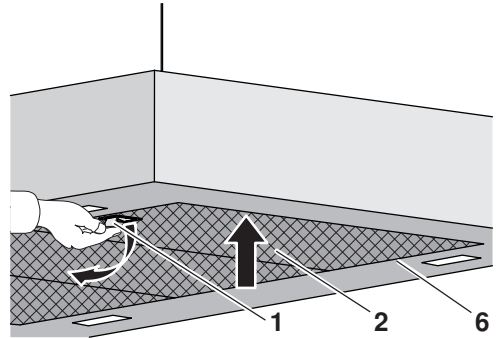

Einbau Ausblasgitter oben

- ▶ Je ein Ausblasgitter 5 in die Halterung 7 einsetzen.
- ▶ Griff 4 nach oben ziehen und das Ausblasgitter 5 einrasten lassen.

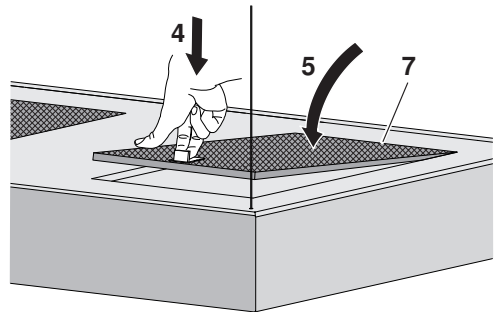

4.6 Aktivkohlefilter





Bevor die Aktivkohlefilter ausgetauscht werden, unbedingt Stromsicherung herausdrehen oder Sicherungsautomaten ausschalten.

Aktivieren der Aktivkohlefilteranzeige

- ▶ Bei ausgeschaltetem Gerät Taste  fünf Sekunden gedrückt halten.
 - Die Taste  blinkt zweimal.
 - Die Aktivkohlefilteranzeige ist aktiviert.

Deaktivieren der Aktivkohlefilteranzeige



- ▶ Bei ausgeschaltetem Gerät Taste  fünf Sekunden gedrückt halten.
 - Die Taste  blinkt einmal.
 - Die Aktivkohlefilteranzeige ist deaktiviert.

Ausbau Aktivkohlefilter

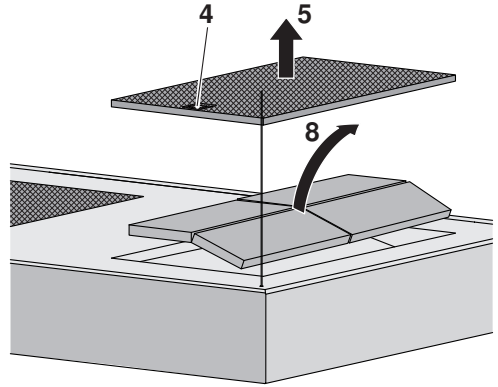
- ▶ Griff **4** am oberen Ausblasgitter **5** nach oben ziehen und Ausblasgitter **5** herausnehmen.
- ▶ Aktivkohlefilter **8** nach oben herausnehmen.
- ▶ Den Vorgang auf beiden Seiten wiederholen.



Einbau Aktivkohlefilter

- ▶ Neuen Aktivkohlefilter einsetzen.
- ▶ Je ein Ausblasgitter **5** in die Halterung **7** einsetzen.
- ▶ Griff **4** nach oben ziehen und das Ausblasgitter **5** einrasten lassen.
- ▶ Bei ausgeschaltetem Gerät Taste  so lange gedrückt halten bis alle LEDs dreimal blinken.
 - Die Kontrolllampe  erlischt.

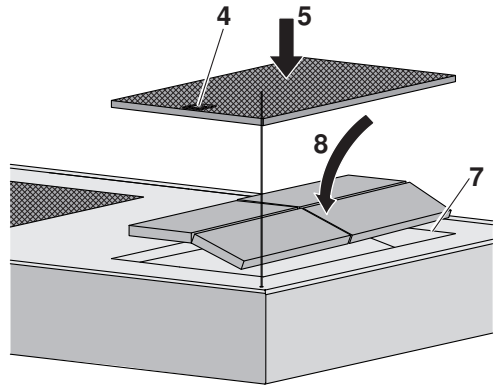

5 Störungen selbst beheben

5.1 Was tun wenn ...

... die Beleuchtung nicht funktioniert

Mögliche Ursache	Behebung
<ul style="list-style-type: none"> ▪ Sicherung oder Sicherungsautomat der Wohnungs- resp. der Hausinstallation ist defekt. 	<ul style="list-style-type: none"> ▶ Sicherung auswechseln. ▶ Sicherungsautomat wieder einschalten.
<ul style="list-style-type: none"> ▪ Unterbruch in der Stromversorgung. 	<ul style="list-style-type: none"> ▶ Stromversorgung überprüfen.
<ul style="list-style-type: none"> ▪ LED ist defekt. 	<ul style="list-style-type: none"> ▶ Kontaktieren Sie den Kundendienst.

... das Gerät ungenügend entlüftet

Mögliche Ursache	Behebung
<ul style="list-style-type: none"> ▪ Fettfilter sind verschmutzt. 	<ul style="list-style-type: none"> ▶ Fettfilter reinigen.
<ul style="list-style-type: none"> ▪ Die Aktivkohlefilter sind gesättigt. 	<ul style="list-style-type: none"> ▶ Aktivkohlefilter ersetzen.

... die Dunstabzugshaube oder die Bedienelemente nicht funktionieren

Mögliche Ursache	Behebung
<ul style="list-style-type: none"> ▪ Die Dunstabzugshaube oder die Bedienelemente funktionieren nicht. 	<ul style="list-style-type: none"> ▶ Für mindestens fünf Sekunden die Stromversorgung unterbrechen. ▶ Dunstabzugshaube wieder einschalten. <p>Die Störung kann nicht behoben werden.</p> <ul style="list-style-type: none"> ▪ Kontaktieren Sie den Kundendienst.

... Sättigungsanzeige leuchtet

Mögliche Ursache	Behebung
<ul style="list-style-type: none"> ▪ Metall-Fettfilter sind verschmutzt. 	<ul style="list-style-type: none"> ▶ Metall-Fettfilter reinigen. ▶ Nach der Reinigung Taste  mindestens fünf Sekunden gedrückt halten. <ul style="list-style-type: none"> – Die Anzeige erlischt.

6 Zubehör und Ersatzteile

Bei Bestellungen bitte Modell-Nr. des Gerätes und genaue Bezeichnung des Zubehörs oder Ersatzteils angeben.

Metall-Fettfilter unten

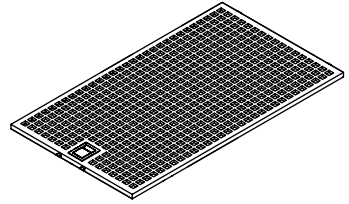

Ausblasgitter oben

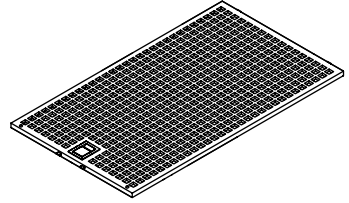

Aktivkohlefilter

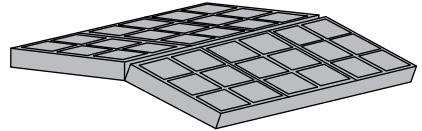

7 Technische Daten

Elektrischer Anschluss

- ▶ Siehe Typenschild.
- ▶ Metall-Fettfilter entfernen.
 - Das Typenschild befindet sich an der Innenseite des Gerätes.

8 Entsorgung

8.1 Verpackung



Kinder dürfen auf keinen Fall mit Verpackungsmaterial spielen, da Verletzungs- bzw. Erstickungsgefahr besteht. Verpackungsmaterial sicher lagern oder auf umweltfreundliche Weise entsorgen.

8.2 Sicherheit

Machen Sie das Gerät unbenutzbar, damit Unfälle durch unsachgemässe Verwendung (z. B. durch spielende Kinder) vermieden werden:

- ▶ Trennen Sie das Gerät vom Stromnetz. Bei fest installiertem Gerät ist dies durch einen konzessionierten Elektriker vorzunehmen. Schneiden Sie anschliessend das Netzkabel am Gerät ab.

8.3 Entsorgung



- Das Symbol «durchgestrichene Mülltonne» erfordert die separate Entsorgung von Elektro- und Elektronik-Altgeräten (WEEE). Solche Geräte können gefährliche und umweltgefährdende Stoffe enthalten.
- Diese Geräte sind an einer ausgewiesenen Sammelstelle für das Recycling von elektrischen und elektronischen Geräten zu entsorgen und dürfen nicht im unsortierten Hausmüll entsorgt werden. Dadurch tragen Sie zum Schutz der Ressourcen und der Umwelt bei.
- Für weitere Information wenden Sie sich bitte an die örtlichen Behörden.

9 Stichwortverzeichnis

A	
Aktivkohlefilter	15
Anzeigeelemente	
Fernbedienung	9
Haube	9
Aufbau	8
Ausblasgitter	
Ausbauen	14
Einbauen	15
Reinigen	14
Ausrüstung	8
Aussenseite reinigen	13
B	
Bedienelemente	
Fernbedienung	9
Haube	9
Beleuchtung	
An der Haube	10
Mit Fernbedienung	12
Betrieb mit Fernbedienung	12
C	
CleanAir	11
E	
Elektrischer Anschluss	18
Entsorgung	19
F	
Fernbedienung	9
Aktivieren/deaktivieren	12
G	
Garantieverlängerung	23
Gehäuse reinigen	13
Gerät	
Ausschalten	12
Einschalten	12
Gerät entsorgen	19
Gerätebeschreibung	8
Gültigkeitsbereich	2
I	
Inbetriebnahme	6
Innenseite reinigen	13
Intensivstufe	
An der Haube	10
Einschalten	12
Vorzeitig ausschalten	12
L	
Lüfterstufe ändern	12
M	
Metall-Fettfilter	
Ausbauen	13
Einbauen	15
Reinigen	14
Modellbezeichnung	2
Modellnummer	2
N	
Nachlaufzeit	11
Einschalten	12
Vorzeitig ausschalten	12
Notizen	22
P	
Pflege und Wartung	13
R	
Reset der Filtersättigungsanzeige	11
S	
Sättigungsanzeige	
Aktivkohlefilter	11
Fettfilter	11
Service & Support	23
Sicherheitshinweise	
Allgemeine	4
Bestimmungsgemäße Verwendung	6
Gebrauchshinweise	6
Gerätespezifische	5
Vor der ersten Inbetriebnahme	6
Zum Gebrauch	6
Störung	
Beleuchtung funktioniert nicht	17
Symbole	4
T	
Technische Daten	18
Technische Fragen	23
Type	2
Typenschild	18
U	
Umluftmodell	8

W

Was tun, wenn

Das Gerät ungenügend entlüftet 17

Die Beleuchtung nicht funktioniert
..... 17

Die Sättigungsanzeige leuchtet 17

Dunstabzugshaube nicht funktioniert
..... 17

Wischschutz

Aktivieren..... 11

Deaktivieren 11

Z

Zubehör und Ersatzteile 18

10 Notizen

11 Service & Support



Im Kapitel «Störungen beheben» erhalten Sie wertvolle Hinweise bei kleineren Betriebsstörungen. So ersparen Sie sich die Anforderung eines Servicetechnikers und die daraus möglicherweise entstehenden Kosten.

Die V-ZUG-Garantieinformationen finden Sie unter www.vzug.com →Service →Garantieinformationen. Bitte lesen Sie sie aufmerksam durch.

Registrieren Sie Ihr Gerät bitte umgehend online via www.vzug.com →Service →Garantieerfassung. Sie profitieren so bei einem möglichen Störfall bereits während der Garantiezeit des Gerätes von bester Unterstützung. Für die Registrierung benötigen Sie die Seriennummer (SN) und die Gerätebezeichnung. Sie finden diese Angaben auf dem Typenschild Ihres Gerätes.

Meine Geräteinformationen:

SN: _____ **Gerät:** _____

Halten Sie diese Geräteinformationen bitte immer bereit, wenn Sie mit V-ZUG Kontakt aufnehmen. Vielen Dank.

- ▶ Metall-Fettfilter entfernen.
 - Das Typenschild befindet sich an der Innenseite des Gerätes.
 - Ein zweites Typenschild befindet sich im Lieferumfang und soll zur Geräteidentifikation aufbewahrt werden.

Ihr Reparaturauftrag











Unter www.vzug.com →Service →Service-Nummer finden Sie die Telefonnummer Ihres nächsten V-ZUG-Service-Centers.

Technische Fragen, Zubehör, Garantieverlängerung

Gerne hilft Ihnen V-ZUG bei allgemeinen administrativen und technischen Anfragen, nimmt Ihre Bestellungen für Zubehör und Ersatzteile entgegen oder informiert Sie über die fortschrittlichen Serviceverträge.

Kurzanleitung



-  Ausschalten / Tastensperre aktivieren, deaktivieren
-  Lüfterstufe 1/ Fernbedienung aktivieren, deaktivieren
-  Lüfterstufe 2
-  Lüfterstufe 3
-  Lüfterstufe Intensiv
-  CleanAir-Funktion (Luftabsaugung stündlich 10 Minuten)
-  Nachlaufzeit, verzögert das Abschalten um 15 Minuten
-  Beleuchtung EIN/AUS / Lichtintensität ändern (zwei Sekunden gedrückt halten)
-  Infrarotschnittstelle für die Fernbedienung
-  Blinkend: Fettfilter reinigen
-  Blinkend: Aktivkohlefilter reinigen



1016970-R03

