

Bedienungsanleitung

DWV MR9

Dunstabzug

Danke, dass Sie sich für den Kauf eines unserer Produkte entschieden haben. Ihr Gerät genügt hohen Ansprüchen und seine Bedienung ist einfach. Nehmen Sie sich trotzdem Zeit, diese Bedienungsanleitung zu lesen. So werden Sie mit Ihrem Gerät vertraut und können es optimal und störungsfrei benutzen.

Beachten Sie bitte die Sicherheitshinweise.

Änderungen

Text, Bild und Daten entsprechen dem technischen Stand des Gerätes zur Zeit der Drucklegung dieser Bedienungsanleitung. Änderungen im Sinne der Weiterentwicklung bleiben vorbehalten.

Gültigkeitsbereich

Die Produktfamilie (Modellnummer) entspricht den ersten Stellen auf dem Typenschild. Diese Bedienungsanleitung gilt für:

Typ	Produktfamilie	Masssystem
DWVMR9	62009	90

Ausführungsabweichungen sind im Text erwähnt.

Inhaltsverzeichnis

1	Sicherheitshinweise	4
1.1	Verwendete Symbole	4
1.2	Allgemeine Sicherheitshinweise	5
1.3	Vor der ersten Inbetriebnahme	6
1.4	Bestimmungsgemäße Verwendung	6
1.5	Bei Kindern im Haushalt	6
1.6	Zum Gebrauch	7
2	Entsorgung	9
3	Gerätebeschreibung	10
3.1	Gerätebeschreibung	10
3.2	Abluftmodell	10
3.3	Umluftmodell	10
3.4	Ausrüstung	11
3.5	Aufbau	11
3.6	Bedien- und Anzeigeelemente	12
4	Bedienung	13
4.1	Betrieb	13
4.2	Intensivstufe	14
4.3	Beleuchtung	14
4.4	Sättigungsanzeigen	14
4.5	Standby	15
5	Pflege und Wartung	16
5.1	Gehäuse reinigen	16
5.2	Metall-Fettfilter	17
5.3	Aktivkohlefilteranzeige	18
5.4	Aktivkohlefilter	19
6	Störungen selbst beheben	21
6.1	Was tun, wenn	21
7	Zubehör und Ersatzteile	22
8	Technische Daten	23
9	Stichwortverzeichnis	24
10	Notizen	26
11	Service & Support	27

1 Sicherheitshinweise

1.1 Verwendete Symbole



Kennzeichnet alle für die Sicherheit wichtigen Anweisungen.
Nichtbeachtung kann zu Verletzungen, Schäden am Gerät oder an der
Einrichtung führen!



Informationen und Hinweise, die zu beachten sind.



Informationen zur Entsorgung



Informationen zur Bedienungsanleitung

- ▶ Markiert Arbeitsschritte, die Sie der Reihe nach ausführen müssen.
 - Beschreibt die Reaktion des Gerätes auf Ihren Arbeitsschritt.
- Markiert eine Aufzählung.

1.2 Allgemeine Sicherheitshinweise



- Gerät erst nach dem Lesen der Bedienungsanleitung in Betrieb nehmen.



- Diese Geräte können von Kindern ab 8 Jahren und darüber und von Personen mit reduzierten physischen, sensorischen oder mentalen Fähigkeiten oder Mangel an Erfahrung und/oder Wissen benutzt werden, wenn sie beaufsichtigt oder bezüglich des sicheren Gebrauchs des Gerätes unterwiesen wurden und die daraus resultierenden Gefahren verstanden haben. Kinder dürfen nicht mit dem Gerät spielen. Reinigung und Benutzer-Wartung dürfen nicht durch Kinder ohne Beaufsichtigung durchgeführt werden.
- Falls ein Gerät nicht mit einer Netzanschlussleitung und einem Stecker oder anderen Mitteln zum Abschalten vom Netz ausgerüstet ist, die an jedem Pol eine Kontaktöffnungsweite entsprechend den Bedingungen der Überspannungskategorie III für volle Trennung aufweist, ist eine Trennvorrichtung in die festverlegte elektrische Installation nach den Errichtungsbestimmungen einzubauen.
- Falls die Netzanschlussleitung dieses Gerätes beschädigt wird, muss sie durch den Hersteller oder seinen Kundendienst oder eine ähnlich qualifizierte Person ersetzt werden, um Gefährdungen zu vermeiden.

1.3 Vor der ersten Inbetriebnahme

- Das Gerät darf nur gemäss separater Installationsanleitung montiert und an das Stromnetz angeschlossen werden. Lassen Sie die notwendigen Arbeiten von einem konzessionierten Installateur/Elektriker ausführen.
- Entsorgen Sie das Verpackungsmaterial gemäss den örtlichen Vorschriften.

1.4 Bestimmungsgemässe Verwendung

- Das Gerät ist zum Absaugen von Dunst über einer Kochstelle im Haushalt vorgesehen.
- Reparaturen, Veränderungen oder Manipulationen am oder im Gerät, insbesondere an Strom führenden Teilen, dürfen nur durch den Hersteller, seinen Kundendienst oder eine ähnlich qualifizierte Person ausgeführt werden. Unsachgemässe Reparaturen können zu schweren Unfällen, Schäden am Gerät und an der Einrichtung sowie zu Betriebsstörungen führen. Beachten Sie bei einer Betriebsstörung am Gerät oder im Falle eines Reparaturauftrages die Hinweise im Kapitel 'Reparatur-Service'. Wenden Sie sich bei Bedarf an unseren Kundendienst.
- Es dürfen nur Original-Ersatzteile verwendet werden.
- Bewahren Sie die Bedienungsanleitung sorgfältig auf, damit Sie jederzeit nachschlagen können. Geben Sie diese, wie auch die Installationsanleitung, zusammen mit dem Gerät weiter, falls Sie dieses verkaufen oder Dritten überlassen. Der neue Besitzer kann sich so über die richtige Bedienung des Gerätes und die diesbezüglichen Hinweise informieren.

1.5 Bei Kindern im Haushalt

- Verpackungsteile, z. B. Folien und Styropor, können für Kinder gefährlich sein. Erstickungsgefahr! Verpackungsteile von Kindern fern halten.
- Das Gerät ist für den Gebrauch durch Erwachsene bestimmt, die Kenntnis vom Inhalt dieser Bedienungsanleitung haben. Kinder können Gefahren, die im Umgang mit Elektrogeräten entstehen, oft nicht erkennen. Sorgen Sie für die notwendige Aufsicht und lassen Sie Kinder nicht mit dem Gerät spielen – es besteht die Gefahr, dass Kinder sich verletzen.

1.6 Zum Gebrauch

- Wenn das Gerät sichtbare Beschädigungen aufweist, nehmen Sie es nicht in Betrieb und wenden Sie sich an unseren Kundendienst.
- Sobald eine Funktionsstörung entdeckt wird, muss das Gerät vom Stromnetz getrennt werden.
- Wenn die Anschlussleitung des Gerätes beschädigt ist, muss sie vom Kundendienst ersetzt werden, um Gefährdung zu vermeiden.
- Vorsicht: Zugängliche Teile können beim Gebrauch mit Kochgeräten heiss werden.
- Flambieren unter dem Gerät ist nicht erlaubt. Fettbeladene Fettfilter könnten dadurch entzündet werden und einen Brand auslösen.
- Beim Frittieren auf der Kochstelle ist das verwendete Gerät während des Betriebes dauernd zu beaufsichtigen. Das im Frittiergerät verwendete Öl kann sich bei Überhitzung selbst entzünden und einen Brand verursachen. Daher ist die Öltemperatur zu überwachen und unter dem Zündpunkt zu halten. Achten Sie auch auf die Sauberkeit des Öls, verschmutztes Öl kann sich leichter selbst entzünden.
- Die Reinigungsintervalle sind einzuhalten. Bei Nichtbefolgung dieser Anweisung kann Feuergefahr bestehen infolge zu starker Fettbeladung der Fettfilter.
- Die einzelnen Kochzonen der Kochstelle dürfen nur mit aufgesetztem und gefülltem Kochgeschirr betrieben werden, damit das Gerät und die Küchenmöbel nicht durch zu starke Hitzeeinwirkung beschädigt werden. Unbedingt zu vermeiden sind offene Feuerstellen bei Öl-, Gas-, Holz- und Kohle-Kochherden.
- Während des Betriebes des Absauggebläses muss eine ausreichende Frischluftzufuhr gewährleistet sein, um störenden Unterdruck im Küchenraum zu vermeiden und um die optimale Ablufförderung zu ermöglichen.
- Vermeiden Sie querströmende Zugluft, welche den Dunst über der Kochstelle wegblasen könnte.
- Bei gleichzeitigem Benutzen von anderen Geräten – welche mit Gas oder anderen Brennstoffen betrieben werden – muss eine ausreichende Frischluftzufuhr gewährleistet sein. Gilt nicht für Umluftgeräte.

1 Sicherheitshinweise

- Bei gleichzeitigem Betrieb von Feuerungen (z. B. Holz-, Gas-, Öl- oder -Kohleheizgeräte) ist ein gefahrloser Betrieb nur möglich, wenn am Standort des Gerätes der Raumunterdruck von 4 Pa (0,04 mbar) nicht überschritten wird. Vergiftungsgefahr! Eine ausreichende Frischluftzufuhr muss gewährleistet sein, z. B. durch nicht verschliessbare Öffnungen in Türen oder -Fenstern und in Verbindung mit Zuluft-/Abluftmauerkasten oder durch andere technische Massnahmen.
- Bei Wartungsarbeiten am Gerät, auch beim Ersetzen von Lampen, ist das Gerät stromlos zu machen (Schraubsicherungen ganz aus den Fassungen herausnehmen bzw. Sicherungsautomaten abschalten oder Netzstecker ausziehen).
- Bei Reinigungsarbeiten ist darauf zu achten, dass kein Wasser in das Gerät eindringen kann. Verwenden Sie ein nur mässig feuchtes Tuch. Niemals das Gerät innen oder aussen mit Wasser oder mit einem Dampfreinigungsgerät abspritzen. Eindringendes Wasser kann Schäden verursachen.

2 Entsorgung

Verpackung

- Das Verpackungsmaterial (Karton, Kunststoffolie PE und Styropor EPS) ist gekennzeichnet und soll wenn möglich dem Recycling zugeführt und umweltgerecht entsorgt werden.

Deinstallation

- Das Gerät vom Stromnetz trennen. Bei fest installiertem Gerät ist dies durch einen konzessionierten Elektriker vorzunehmen!

Sicherheit

- Zur Vermeidung von Unfällen durch unsachgemässe Verwendung, im Speziellen durch spielende Kinder, ist das Gerät unbenutzbar zu machen.
- Stecker aus der Steckdose ziehen bzw. Anschluss von einem Elektriker demontieren lassen. Anschliessend das Netzkabel am Gerät abschneiden.

Entsorgung

- Das Altgerät ist kein wertloser Abfall. Durch sachgerechte Entsorgung werden die Rohstoffe der Wiederverwertung zugeführt.
- Auf dem Typenschild des Gerätes ist das Symbol  abgebildet. Es weist darauf hin, dass eine Entsorgung im normalen Haushaltsabfall nicht zulässig ist.
- Die Entsorgung muss gemäss den örtlichen Bestimmungen zur Abfallbeseitigung erfolgen. Bitte wenden Sie sich an die zuständigen Behörden Ihrer Gemeindeverwaltung, an den lokalen Recyclinghof für Haushaltsmüll oder an den Händler, bei dem Sie das Gerät erworben haben, um weitere Informationen über Behandlung, Verwertung und Wiederverwendung des Produktes zu erhalten.

3 Gerätebeschreibung

3.1 Gerätebeschreibung

Das Gerät ist zum Absaugen von Dunst über einer Kochstelle im Haushalt vorgesehen.

Das Gerät kann im Abluft- oder Umluftbetrieb eingesetzt werden.

3.2 Abluftmodell

Der über der Kochstelle anfallende Dunst wird durch ein Gebläse abgesogen. Durch den Metall-Fettfilter wird die Abluft gereinigt und über einen Stutzen mit integrierter Rückstauklappe und die Abluftleitung ins Freie geführt.



Während des Betriebes muss eine ausreichende Frischluftzufuhr gewährleistet sein. Abluft braucht Zuluft.

3.3 Umluftmodell

Die über der Kochstelle anfallenden Dünste werden im Anschluss an den Metall-Fettfilter über einen Aktivkohlefilter weitgehend von störenden Gerüchen befreit und über die seitlich im Abzug angebrachten Luftschlitze in den Raum zurückgeführt.



Sollte das Gerät nicht mit Aktivkohlefiltern versehen sein, sind diese zu bestellen und vor der Inbetriebnahme einzusetzen. Allfällige Feuchtigkeit wird nicht aus der Luft gefiltert.

3.4 Ausrüstung

- 1 Absauggebläse
- Beleuchtung
- 2 Metall-Fettfilter
- 2 Aktivkohlefilter (nicht im Lieferumfang inbegriffen)

Das Absauggebläse besitzt 4 Leistungsstufen

- 1 = geringe, 2 = mittlere, 3 = starke Förderleistung und die Intensivstufe.
- Die Stufen 1–3 sind für Dauerbetrieb geeignet.
- Die Intensivstufe dient dem kurzzeitigen, intensiven Abzug von Dünsten, z.B. beim Anbraten. Die Intensivstufe ist für 5 Minuten verfügbar.





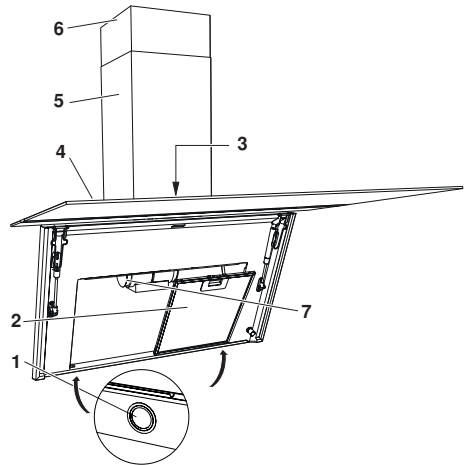



3.5 Aufbau

- 1 Beleuchtung
- 2 Metall-Fettfilter
- 3 Bedienelemente
- 4 Glasscheibe, klappbar
- 5 Untere Abdeckung
- 6 Obere Abdeckung
- 7 Aktivkohlefilter



3.6 Bedien- und Anzeigeelemente



-  Beleuchtung EIN/AUS
-  Lüfterstufe Intensiv
-  Lüfterstufe 3
-  Lüfterstufe 2
-  Lüfterstufe 1
-  Ausschalten
-  ■ Blinkend: Fettfilter reinigen/Sättigungsanzeige Filter
-  ■■ Blinkend: Aktivkohlefilter austauschen/Sättigungsanzeige Aktivkohlefilter (Umluftmodell)









Je nach Modell und Ausstattung kann die Ausführung in Einzelheiten von der beschriebenen Standardausführung abweichen.

4 Bedienung

4.1 Betrieb

Gerät einschalten

- ▶ Wenn das Gerät ausgeschaltet ist, Taste  drei Sekunden gedrückt halten.
 - Standby-Modus ist aktiviert.
 - Taste  leuchtet.
- ▶ Durch Antippen der Taste // oder  schaltet das Gerät auf Lüfterstufe 1, 2, 3 oder Intensiv ein.
 - Die aktuelle Lüfterstufe wird durch Leuchten der entsprechenden Taste angezeigt.
 - Wird die Intensivstufe gewählt leuchtet zusätzlich die Taste der Stufe, aus der die Intensivstufe gestartet wurde.



Wir empfehlen, das Gerät fünf Minuten vor Kochbeginn auf Lüfterstufe 1 einzuschalten. Bei normalen Kochdünsten sollen die niedrigen Lüfterstufen, bei sehr starker Dunst- und Geruchsbildung die höheren Stufen gewählt werden.

Gerät ausschalten





- ▶ Taste  drei Sekunden drücken.
 - Das Gerät ist ausgeschaltet, keine Taste leuchtet.
 - Nur die Beleuchtung kann Ein-/Ausgeschaltet werden.





Das Gerät nach dem Kochen noch ca. 15 Minuten in Betrieb lassen, damit die Gerüche abgesogen werden.

4.2 Intensivstufe

Die Intensivstufe kann im Standby-Modus gewählt werden.

- ▶ Durch Antippen der Taste  schaltet die Intensivstufe für fünf Minuten ein.
 - Die Taste  und die Taste der Stufe, aus der die Intensivstufe gestartet wurde, leuchten.
- Falls zuvor eine Lüfterstufe ausgewählt wurde, schaltet das Gerät nach fünf Minuten wieder auf diese Stufe zurück.
- Falls die Intensivstufe aus dem Standby-Modus angewählt wurde, schaltet das Gerät nach fünf Minuten ab.
- ▶ Durch Antippen der Taste / oder  kann die Intensivstufe vor Ablauf der fünf Minuten beendet werden.

4.3 Beleuchtung

- ▶ Durch Antippen der Taste  schaltet die Beleuchtung ein.
- ▶ Durch wiederholtes Antippen der Taste  schaltet die Beleuchtung aus.

4.4 Sättigungsanzeigen

Sättigungsanzeige Metall-Fettfilter

Nach 40 Betriebsstunden blinkt die Taste . Der Sättigungsgrad ist erreicht, die Fettfilter müssen gereinigt werden.

Sättigungsanzeige Aktivkohlefettfilter



Sobald die Taste  blinkt oder spätestens nach vier Monaten ist der Sättigungsgrad erreicht, die Aktivkohlefettfilter müssen ausgetauscht werden.

Reset der Filtersättigungsanzeige

- ✓ Die Fettfilter wurden gereinigt.
- ▶ Taste  im Standby-Modus gedrückt halten, bis der Signalton ertönt.
 - Die blinkenden LED's ■ (Fettfilter) oder ■■ (Aktivkohlefilter) blinken nicht mehr.

4.5 Standby



Standby-Modus deaktivieren

- ▶ Taste  drei Sekunden gedrückt halten.
 - Das Gerät ist ausgeschaltet, die LED  erlischt.



Diese Funktion ist nützlich für die Reinigung der Haube.
Die Beleuchtung kann auch bei aktiviertem Standby-Modus betätigt werden.

Standby-Modus aktivieren

- ▶ Taste  drei Sekunden gedrückt halten.
 - Standby-Modus ist aktiviert, LED  leuchtet.

5 Pflege und Wartung

5.1 Gehäuse reinigen



Darauf achten, dass kein Wasser ins Gehäuse eindringt! Wasser im Gehäuse kann zu Schäden führen.

Keine Scheuermittel, Scheuerschwämme, Metallwatte usw. zum Reinigen verwenden. Die Oberfläche wird dadurch beschädigt.

Schraubsicherung herausdrehen bzw. den Sicherungsautomaten ausschalten.

Aussenseite/Innenseite reinigen

► Standby-Modus deaktivieren: Taste  drei Sekunden drücken.

– Das Gerät ist ausgeschaltet, die LED erlischt.

► Aussenseiten mit leicht feuchtem Tuch – evtl. mit etwas Spülmittel – reinigen und nachtrocknen.

Auf den Innenseiten kann sich Fett und Kondenswasser neben den Fettfiltern ablagern.

► Mit leicht feuchtem Tuch – evtl. mit etwas Spülmittel – reinigen und nachtrocknen.

5.2 Metall-Fettfilter

Die Filter können gereinigt werden.

Ausbau

- ▶ Glasscheibe **1** nach oben schwenken.
- ▶ Griff **2** nach unten drücken, Fettfilter **3** nach vorne schwenken und aus Halterung **4** heben.

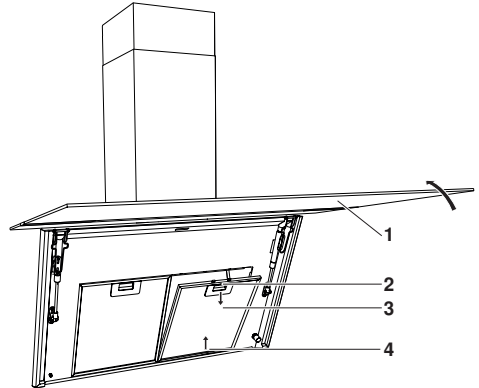

Die Filter nicht beschädigen.

Reinigung

Die Fettfilter müssen bei normalem Gebrauch mindestens einmal im Monat, oder immer, wenn die Kontrolllampe  blinkt, gereinigt werden. Bei einer optimalen Pflege ist die Lebensdauer des Fettfilters gleich der Lebensdauer der Haube.

- ▶ Die Fettfilter mit Griff nach unten im Geschirrspüler reinigen.
- ▶ Bei Geschirrspüler Programm «Intensiv» – respektive «Stark» – mit warmem Vorspülen wählen.





Die Fettfilter können sich durch die Reinigung verfärben. Dies beeinträchtigt die Filterwirkung jedoch in keiner Weise.

Falls kein Geschirrspüler vorhanden ist:

- ▶ Die Fettfilter in Spülwasserbad reinigen.
- ▶ Die Fettfilter während ca. zwei Stunden in heissem Spülwasserbad einweichen, anschliessend mit Abwaschbürste reinigen und mit klarem Wasser gut ausspülen.

Einbau

- ▶ Die Fettfilter **3** unten in Halterung **4** einsetzen.
- ▶ Griff **2** nach unten drücken und Fettfilter **3** oben in Halterung einrasten lassen.
- ▶ Glasscheibe **1** nach unten schwenken.
- ▶ Taste  im Standby-Modus solange gedrückt halten bis ein Signalton ertönt.
 - Die blinkende Taste  erlischt.

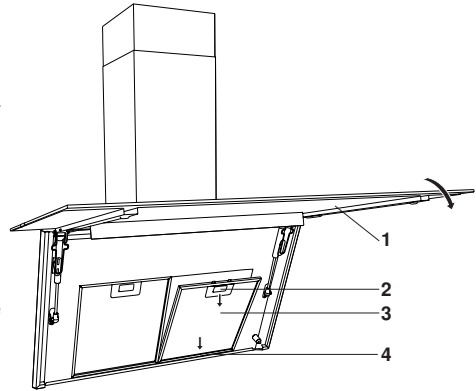







5.3 Aktivkohlefilteranzeige









Aktivieren der Aktivkohlefilteranzeige



Diese Funktion muss nur beim Umluftmodell aktiviert werden.

- ▶ Standby-Modus deaktivieren: Taste  drei Sekunden gedrückt halten.
- ▶ Anschliessend Tasten  und  gemeinsam drei Sekunden drücken.
 - Taste  blinkt zuerst, danach blinken beide Tasten / .
 - Die Aktivkohlefilteranzeige ist aktiviert.

Deaktivieren der Aktivkohlefilteranzeige

- ▶ Standby-Modus deaktivieren: Taste  drei Sekunden drücken.
 - Das Gerät ist ausgeschaltet, die LED erlischt.
- ▶ Anschliessend Tasten  und  gemeinsam drei Sekunden gedrückt halten.
 - Beide Tasten / blinken, danach blinkt Taste .
 - Die Aktivkohlefilteranzeige ist deaktiviert wenn Taste  nicht mehr blinkt und Taste  weiterblinkt.

5.4 Aktivkohlefilter

Ausbau Aktivkohlefilter

- ▶ Glasscheibe **1** nach oben schwenken.
- ▶ Griff **2** nach unten drücken, Fettfilter **3** nach vorne schwenken und aus Halterung **4** heben.

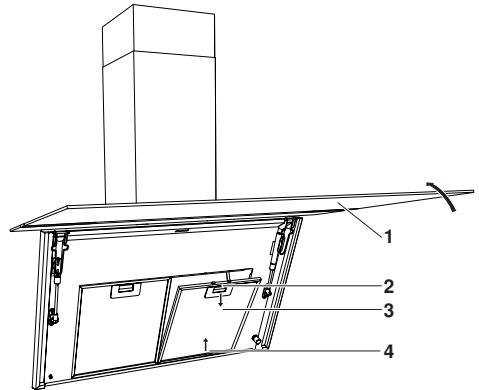

- ▶ Aktivkohlefilter **7** ausbauen.

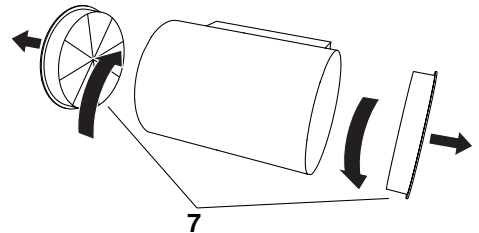

Austausch





Die Aktivkohlefilter **7** sind weder waschbar, noch regenerierbar und müssen ausgetauscht werden. Sobald die Kontrolllampe  blinkt, oder bei starker Beanspruchung mindestens alle zwei Monate.

Einbau Aktivkohlefilter

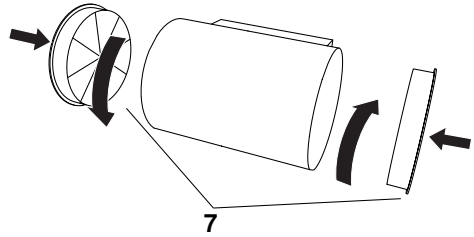
- ▶ Neue Aktivkohlefilter **7** einbauen.



- ▶ Die Fettfilter **3** unten in Halterung **4** einsetzen.
- ▶ Griff **2** nach unten drücken und Fettfilter **3** oben in Halterung einrasten lassen.
- ▶ Glasscheibe **1** nach unten schwenken.
- ▶ Taste  im Standby-Modus solange gedrückt halten bis ein Signalton ertönt.
 - Die Kontrolllampe  erlischt.

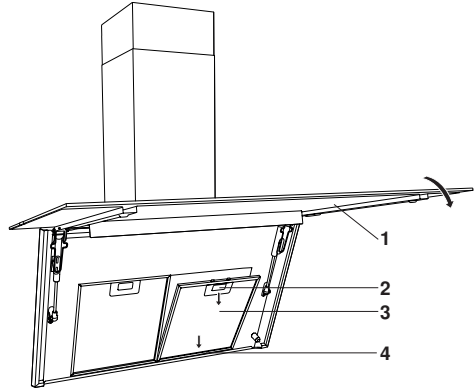

6 Störungen selbst beheben

6.1 Was tun, wenn ...

... die Beleuchtung nicht funktioniert

Mögliche Ursache	Behebung
<ul style="list-style-type: none">• Sicherung oder Sicherungsautomat der Wohnungs- resp. der Hausinstallation ist defekt.	<ul style="list-style-type: none">▶ Sicherung auswechseln.▶ Sicherungsautomat wieder einschalten.
<ul style="list-style-type: none">• Unterbruch in der Stromversorgung.	<ul style="list-style-type: none">▶ Stromversorgung überprüfen.
<ul style="list-style-type: none">• LED ist defekt.	<ul style="list-style-type: none">▶ Kundendienst informieren.

... das Gerät ungenügend entlüftet

Mögliche Ursache	Behebung
<ul style="list-style-type: none">• Fettfilter sind verschmutzt.	<ul style="list-style-type: none">▶ Fettfilter reinigen.
<ul style="list-style-type: none">• Nur bei Umluftmodell: Die Aktivkohlefilter sind gesättigt.	<ul style="list-style-type: none">▶ Aktivkohlefilter ersetzen.
<ul style="list-style-type: none">• Nur bei Abluftmodell: Die Frischluftzufuhr ist ungenügend.	<ul style="list-style-type: none">▶ Frischluftzufuhr gewährleisten.

... die Dunstabzugshaube oder die Bedienelemente nicht funktionieren

Mögliche Ursache	Behebung
<ul style="list-style-type: none">• Die Dunstabzugshaube oder die Bedienelemente funktionieren nicht.	<ul style="list-style-type: none">▶ Für mindestens fünf Sekunden die Stromversorgung unterbrechen.▶ Dunstabzugshaube wieder einschalten. Die Störung kann nicht behoben werden.• Kontaktieren Sie den Kundendienst.

7 Zubehör und Ersatzteile

Bei Bestellungen bitte Modell-Nr. und genaue Bezeichnung angeben.

Metall-Fettfilter für Abluft- und Umluftmodell

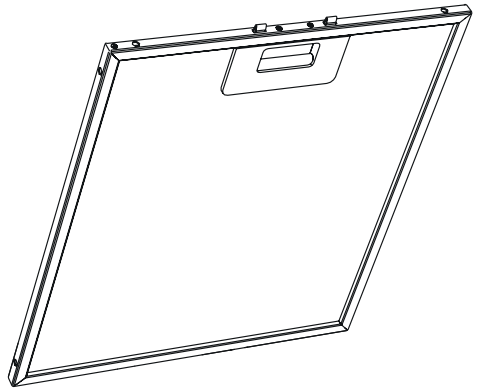

Aktivkohlefilter für Umluftmodell

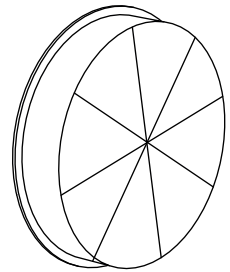

8 Technische Daten

Elektrischer Anschluss

- ▶ Siehe Typenschild.
- ▶ Fettfilter entfernen.
 - Das Typenschild befindet sich an der Innenseite des Gerätes.

9 Stichwortverzeichnis

A		
Abluftmodell	10	
Aktivkohlefilter	19	
Aktivkohlefilteranzeige		
Aktivieren	18	
Deaktivieren	19	
Anfragen	27	
Anzeigeelemente	12	
Aufbau	11	
Ausrüstung	11	
B		
Bedienelemente	12	
Bedienung	13	
Beleuchtung	14	
Betrieb	13	
D		
Deinstallation	9	
E		
Elektrischer Anschluss	23	
Entsorgung	9	
Ersatzteile	22	
G		
Gehäuse reinigen	16	
Gerätebeschreibung	10	
Gültigkeitsbereich	2	
I		
Ihr Gerät	10	
Inbetriebnahme	6	
Intensivstufe	14	
K		
Kinder im Haushalt	6	
M		
Metall-Fettfilter		
Ausbauen	17	
Einbauen	17	
Reinigen	17	
Modellnummer	2	
N		
Notizen	26	
P		
Produktfamilie	2	
R		
Reset der Filtersättigungsanzeige		
.....	15	
S		
Sättigungsanzeige		
Aktivkohlefettfilter	14	
Fettfilter	14	
Service & Support	27	
Servicevertrag	27	
Sicherheit	9	
Sicherheitshinweise		
Allgemeine	5	
Bei Kindern im Haushalt	6	
Bestimmungsgemäße Verwendung	6	
Vor der ersten Inbetriebnahme	6	
Zum Gebrauch	7	
Standby	15	
Standby-Modus		
Aktivieren	15	
Deaktivieren	15	
Störung		
Beleuchtung funktioniert nicht	21	
Störungen selbst beheben	21	
Symbole	4	
T		
Technische Daten	23	
Typ	2	
Typenschild	23	
U		
Umluftmodell	10	

V

Verpackung..... 9

W

Was tun, wenn

 Das Gerät ungenügend entlüftet..... 21

 Dunstabzugshaube nicht funktioniert 21

Was tun, wenn ...

 Die Beleuchtung nicht funktioniert
 21

Z

Zubehör 22

10 Notizen

11 Service & Support



Im Kapitel «Störungen selbst beheben» erhalten Sie wertvolle Hinweise bei kleineren Betriebsstörungen. So ersparen Sie sich die Anforderungen eines Servicetechnikers und die daraus möglicherweise entstehenden Kosten.

Die V-ZUG-Garantieinformationen finden Sie unter www.vzug.com →Service →Garantieinformationen. Bitte lesen Sie sie aufmerksam durch. Registrieren Sie Ihr V-ZUG-Gerät bitte umgehend:

- online via www.vzug.com →Service →Garantieerfassung oder
- mittels der beigelegten Registrierkarte.

Sie profitieren so bei einem möglichen Störfall bereits während der Garantiezeit des Gerätes von bester Unterstützung. Für die Registrierung benötigen Sie die Fabrikationsnummer (FN) und die Gerätebezeichnung. Sie finden diese Angaben auf dem Typenschild Ihres Gerätes.

Meine Geräteinformationen:

FN: _____ **Gerät:** _____

Halten Sie diese Geräteinformationen bitte immer bereit, wenn Sie mit V-ZUG Kontakt aufnehmen. Vielen Dank.

- ▶ Metall-Fettfilter entfernen.
 - Das Typenschild befindet sich an der Innenseite des Gerätes.

Ihr Reparaturauftrag

Über die kostenlose Servicenummer 0800 850 850 gelangen Sie direkt an Ihr nächstes V-ZUG-Service-Center. Bei Ihrer telefonischen Auftragserteilung vereinbaren wir mit Ihnen einen auf Wunsch umgehenden Besuchstermin vor Ort.









Allgemeine Anfragen, Zubehör, Servicevertrag

Gerne hilft Ihnen V-ZUG bei allgemeinen administrativen und technischen Anfragen, nimmt Ihre Bestellungen für Zubehör und Ersatzteile entgegen oder informiert Sie über die fortschrittlichen Serviceverträge. Sie erreichen uns dazu unter Tel. + 41 58 767 67 67 oder via www.vzug.com.

Kurzanleitung

Bitte lesen Sie zuerst die Sicherheitshinweise in der Bedienungsanleitung!



-  Beleuchtung EIN/AUS
-  Lüfterstufe Intensiv
-  Lüfterstufe 3
-  Lüfterstufe 2
-  Lüfterstufe 1
-  Ausschalten
-  Blinkend: Fettfilter reinigen
-  Blinkend: Aktivkohlefilter austauschen (Umluftmodell)



J62009010-R01

