

Микроволновая печь

Miwell-Combi SL

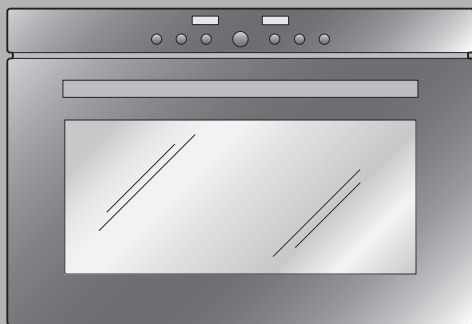

Руководство по эксплуатации

Благодарим Вас за выбор нашего изделия. Прибор соответствует самым высоким требованиям, а управление им отличается простотой. Просим Вас внимательно прочитать данное руководство. Знание принципов работы и возможностей прибора позволит Вам использовать его оптимальным образом и избежать неисправностей.

Выполняйте указания по технике безопасности.

Изменения

Текстовая и графическая информация, а также технические данные соответствуют техническому уровню прибора на момент публикации данного руководства. Производитель оставляет за собой право вносить изменения в конструкцию прибора, направленные на усовершенствование изделия.

Область применения

Номер модели соответствует трём первым цифрам на заводской табличке. Данное руководство по эксплуатации предназначено для моделей:

| Тип | № модели | Система размеров |
|------------|-----------------|-------------------------|
| MWC-SLZ | 946 | 55-381 |
| MWC-SLZ/60 | 947 | 60-381 |

Отличия в конструкции упомянуты в тексте.

Содержание

| | | |
|----------|--|-----------|
| 1 | Правила безопасности | 5 |
| 1.1 | Используемые пиктограммы | 5 |
| 1.2 | Общие правила безопасности | 6 |
| 1.3 | Правила безопасности для данного прибора | 8 |
| 1.4 | Положения об ответственности | 12 |
| 1.5 | Указания по эксплуатации | 13 |
| 1.6 | Микроволновая печь | 15 |
| 1.7 | Принадлежности | 18 |
| 1.8 | Утилизация | 20 |
| 2 | Описание | 21 |
| 2.1 | Конструкция | 21 |
| 2.2 | Органы управления и индикации | 22 |
| 2.3 | Принадлежности | 23 |
| 2.4 | Вентиляция | 25 |
| 2.5 | Встраивание | 25 |
| 3 | Управление | 26 |
| 3.1 | Первый ввод в эксплуатацию | 26 |
| 3.2 | Защита от пуска | 27 |
| 3.3 | Пример | 28 |
| 4 | Настройка прибора | 30 |
| 4.1 | Блокировка клавиш | 32 |
| 4.2 | Индикация времени суток | 32 |
| 4.3 | Освещение | 33 |
| 4.4 | Тональный сигнал | 33 |
| 4.5 | Единица измерения температуры | 33 |
| 4.6 | Формат времени | 33 |
| 4.7 | Заводские настройки | 33 |
| 5 | Функция часов | 34 |
| 5.1 | Настройка и изменение времени | 34 |
| 5.2 | Таймер | 35 |
| 5.3 | Длительность включения | 36 |
| 5.4 | Отсрочка старта | 37 |
| 6 | Режимы работы | 40 |
| 6.1 | Power&Favorit | 42 |
| 6.2 | CombiCrunch | 42 |
| 6.3 | Функция AutomaticPlus | 43 |
| 6.4 | Комбинированный режим | 45 |

| | | |
|-----------|---|-----------|
| 7 | Советы по настройке | 46 |
| 7.1 | Оптимальное использование | 46 |
| 7.2 | Нагрев | 47 |
| 7.3 | Размораживание | 48 |
| 7.4 | Размораживание и приготовление одновременно | 49 |
| 7.5 | Мясо, птицы, рыба | 50 |
| 7.6 | Овощи, свежие | 51 |
| 7.7 | Выпечка и приготовление | 52 |
| 7.8 | Попкорн | 53 |
| 8 | Обслуживание и уход | 54 |
| 8.1 | Наружная очистка | 54 |
| 8.2 | Очистка дверцы | 54 |
| 8.3 | Очистка камеры | 55 |
| 8.4 | Очистка принадлежностей | 56 |
| 8.5 | Замена лампы накаливания | 56 |
| 9 | Устранение неполадок | 57 |
| 9.1 | Что делать, если ... | 57 |
| 9.2 | После перебоя в электропитании | 59 |
| 10 | Принадлежности и запасные части | 60 |
| 11 | Технические характеристики | 61 |
| 12 | Утилизация | 62 |
| 13 | Заметки | 63 |
| 14 | Содержание | 65 |
| 15 | Сервисный ремонт | 67 |

1 Правила безопасности

1.1 Используемые пиктограммы



Данный символ отмечает все указания, важные для безопасной эксплуатации прибора. Несоблюдение таких указаний может привести к травме, повреждению прибора или его компонентов!



Данный символ отмечает информацию и указания, которые следует учитывать.



Сведения по утилизации.



Информация о руководстве по эксплуатации.

- Данный символ отмечает операции, выполняемые по порядку.
- Данный символ описывает реакцию прибора на выполненную операцию.
- Данный символ встречается при перечислениях.

1.2 Общие правила безопасности



- Вводить прибор в эксплуатацию только после прочтения руководства по эксплуатации!



- Данный прибор не предназначен для применения лицами (в том числе детьми) с ограниченными физическими, сенсорными или умственными способностями, а также лицами, не имеющими необходимых знаний и опыта, за исключением случаев, когда они находятся под присмотром компетентного с точки зрения их безопасности лица или при условии оказания им помощи в работе с прибором.
- Не допускать, чтобы с прибором играли дети.

- При повреждении сетевого кабеля данного прибора во избежание опасных ситуаций кабель должен быть заменен производителем прибора, его сервисной службой или специалистом, имеющим соответствующую квалификацию.

1.3 Правила безопасности для данного прибора



- **ВАЖНЫЕ ПРАВИЛА БЕЗОПАСНОСТИ ВНИМАТЕЛЬНО ПРОЧИТАТЬ И СОХРАНИТЬ ДЛЯ ДАЛЬНЕЙШЕГО ИСПОЛЬЗОВАНИЯ.**
- **ПРЕДУПРЕЖДЕНИЕ:** если прибор используется в комбинированном режиме работы, то из-за высокой температуры детям разрешается пользоваться прибором только под присмотром взрослых.
- **ПРЕДУПРЕЖДЕНИЕ:** если повреждена дверца или уплотнения дверцы, то прибором нельзя пользоваться до тех пор, пока он не будет отремонтирован квалифицированным специалистом.
- **ПРЕДУПРЕЖДЕНИЕ:** для всех, кроме квалифицированных специалистов, является опасным выполнять какие-либо работы по техобслуживанию или ремонту, при которых необходимо снятие покрытия, предохраняющего от микроволнового излучения.

- **ПРЕДУПРЕЖДЕНИЕ:** запрещается разогревать жидкости или другие продукты питания в закрытых емкостях, которые могут легко взорваться.
- Прибор предназначен для использования в домашнем хозяйстве.
- Можно пользоваться только посудой, пригодной для использования в микроволновых приборах.
- При разогревании продуктов в пластмассовых и бумажных упаковках нужно часто контролировать прибор из-за возможности воспламенения.
- Прибор предназначен для разогревания пищи и напитков.
Сушка продуктов питания или одежды, подогрев греющих подушек, домашней обуви, губок, влажных салфеток и подобных предметов может привести к травме, воспламенению или к опасности пожара.
- Если появился дым, прибор необходимо выключить или вынуть сетевую вилку и держать дверь закрытой, чтобы погасить возможно возникшее пламя.

- Разогрев напитков в микроволновом режиме может привести к тому, что кипение начинается позже (перегрев жидкости), поэтому при обращении с емкостями нужно соблюдать осторожность.
- Перед употреблением необходимо перемешать или встряхнуть содержимое бутылочек и банок с детским питанием, а также проверить температуру, чтобы избежать ожогов.
- В микроволновых приборах нельзя разогревать яйца в скорлупе или сваренные вкрутую, т.к. они могут взорваться, даже если разогрев микроволнами уже закончен.
- Прибор следует регулярно очищать и удалять остатки продуктов.
- Недостаточная чистота прибора может привести к разрушению поверхности, что, в свою очередь, влияет на срок службы и может вызвать опасные ситуации.

- Не использовать для очистки стекла дверцы прибора абразивные очистители или острые металлические скребки, т.к. можно поцарапать поверхность. Это может разрушить стекло.
- Никогда не используйте устройство очистки паром.

1.4 Положения об ответственности

- Ремонтные работы, изменения или манипуляции с деталями прибора, в особенности токопроводящими деталями, разрешается выполнять только производителю прибора, его сервисной службе или специалисту, имеющему соответствующую квалификацию. Ненадлежащий ремонт может привести к серьезным несчастным случаям, повреждению прибора и оборудования, а также неисправностям. При появлении неисправности или в случае необходимости ремонта соблюдать указания, приведенные в главе СЕРВИСНЫЙ РЕМОНТ. При необходимости обращаться в сервисный центр.
- Следить за тем, чтобы в прибор не попадала вода: не допускать попадания на прибор брызг воды. Попавшая внутрь вода может вызвать повреждение прибора.
- Данное руководство следует сохранить, чтобы иметь возможность в любой момент обратиться к нему. При продаже прибора или его передаче в пользование третьим лицам новому владельцу следует также передать данное руководство по эксплуатации и руководство по монтажу.
- Прибор предназначен для приготовления различных блюд в домашнем хозяйстве. За повреждения, возникшие в результате ненадлежащей эксплуатации или неправильного обращения, изготовитель не несет никакой ответственности.

1.5 Указания по эксплуатации

- Прибор соответствует признанным нормам для техники подобного типа и соответствующим правилам безопасности. Чтобы избежать повреждений или несчастных случаев, требуется обращаться с прибором надлежащим образом. Соблюдайте инструкции данного руководства.
- Установка прибора и подключение к электросети производится согласно отдельному руководству по монтажу. Для проведения установочных работ обратитесь к профессиональному монтажнику или электрику.
- Перед первым использованием установленного прибора выполните указания, приведенные в главе ПЕРВЫЙ ВВОД В ЭКСПЛУАТАЦИЮ.
- При обнаружении неполадок в работе необходимо отсоединить прибор от электрической сети.
- В камере и в коем случае нельзя фламбировать или печь с большим количеством жира.
- Не используйте прибор для отопления помещения.
- Никогда не используйте прибор для высушивания животных, тканей или бумаги.
- Следите за тем, чтобы сетевые кабели других электроприборов не были зажаты в дверце прибора. Может быть повреждена электрическая изоляция.
- Перед закрытием дверцы прибора убедитесь в том, что в камере не остались посторонние предметы или домашние животные.
- Не храните в камеры какие-либо предметы, которые при случайном включении могут представлять опасность. Не храните в камере продукты, а также термочувствительные или огнеопасные материалы, например, чистящие средства, аэрозоли для духовок и т.п.
- Можно использовать только оригинальные запчасти.

Осторожно! Опасность травмирования!

- Следите за тем, чтобы никто не брался пальцами за шарниры дверцы. Иначе при движении дверцы можно получить травму. Особенную осторожность нужно соблюдать в присутствии детей.
- При открытой дверце прибора существует опасность ушиба или спотыкания! Не садитесь и не опирайтесь на дверцу прибора, а также не используйте ее в качестве подставки.

Осторожно! Опасность получения ожогов!

- Доступные части прибора во время работы могут иметь высокую температуру. Не позволяйте детям приближаться к прибору.
- Прибор, дверца, особенно стекло, во время работы очень нагреваются.
- При открывании дверцы из камеры может выходить пар. Если в камере находится пар, не трогайте ее руками!
- Перегретые жиры и масла легко воспламеняются. Разогрев масла в камере для обжарки мяса опасен и запрещен. Не пытайтесь потушить горящее масло или жир водой. Опасность взрыва! Погасите пламя пожарным одеялом и держите двери и окна закрытыми.
- Нагретые продукты запрещается заливать спиртными напитками (коньяком, виски, водкой и т. п.). Опасность взрыва!
- Принадлежности в камере становятся горячими. Пользуйтесь защитными перчатками или кухонными тряпками.
- Если Вы видите дым из-за предполагаемого возгорания прибора или в камере, держите дверцу прибора закрытой и отключите подачу электроэнергии.
- Нагретый прибор остается горячим еще долго после выключения и лишь медленно охлаждается до комнатной температуры. Подождите, пока прибор остынет, перед тем, как приступить, например, к очистке.
- Не оставляйте прибор без присмотра, когда Вы сушите травы, хлеб, грибы и т. п. При пересушивании возникает опасность пожара.

Во избежание повреждения прибора

- Запрещается изменять конструкцию прибора. Не оказывайте силового воздействия или манипуляций на дверцу прибора и на контрольные и предохранительные устройства. Освещение разрешается заменять только нашему сервисному центру.
- Всегда поддерживайте прибор в чистоте. Очищайте дверцу только нейтральным чистящим средством.
- Не допускайте повреждений дверцы прибора, ее рамы и шарниров.
- Для очистки стекол дверцы запрещается использовать абразивные средства или такие приспособления, как стальную вату, ножи, шаберы, лезвия и т. п. Царапины на стекле могут приводить к излому стекла.
- Не хлопайте сильно дверцей прибора.
- При очистке следите за тем, чтобы в прибор не попадала вода. Используйте умеренно влажную тряпку. Не допускайте попадания брызг воды снаружи или вовнутрь прибора. Не используйте устройства очистки паром. Попавшая в прибор вода вызывает повреждения.

1.6 Микроволновая печь

- Энергия микроволнового излучения при правильной эксплуатации не представляет опасности. При открытии дверцы прибора его работа автоматически прерывается. При неисправностях или повреждениях прибора, особенно в зоне дверцы, следует прекратить работу микроволновой печи. Прибор должен быть отремонтирован квалифицированным специалистом.
- Не зажимать какие-либо предметы между дверцей и рамой.
- Включайте печь только после того, как продукты размещены в камере.

Нагрев пищевых продуктов и жидкости

- Не оставляйте прибор без присмотра, если Вы нагреваете и приготавливаете пищевые продукты в емкостях из пластика, бумаги или других горючих материалов. Емкости могут расплавиться или воспламениться.
- Не нагревайте напитки и блюда, содержащие спирт. Опасность пожара и взрыва!
- При нагреве жидкости опустите в сосуд кофейную ложку, чтобы предотвратить перегрев жидкости. При перегреве жидкости температура кипения достигается без образования типичных пузырьков. Даже при незначительном встряхивании сосуда могут выплескиваться брызги жидкости! Опасность получения ожогов!
- Не использовать сосуды с узким носиком.
- По истечении половины времени перемешайте жидкость, а по истечении времени оставьте сосуд на короткое время в камере. Перемешайте еще раз и выньте сосуд из камеры.
- Детское питание в стаканах или бутылочках всегда должно нагреваться без крышки и зажима или соски. После нагрева детское питание необходимо тщательно перемешать или встряхнуть. Перед кормлением ребенка обязательно проверьте температуру еды! Опасность получения ожогов!
- Не нагревайте блюда в плотно закупоренных емкостях (консервы, бутылки, плотно закупоренные одноразовые упаковки из пленки, бумаги или металла). Перед нагревом или размораживанием пищевых продуктов снимайте пластиковую упаковку. Закрытые емкости могут разорваться. Всегда открывайте емкости.

- Длительность приготовления зависит от количества, свойств и начальной температуры блюда, а также от используемой посуды. Во избежание пережаривания блюд всегда исходите из кратчайшей указанной длительности приготовления. В противном случае небольшие количества или блюда с малым содержанием влаги пересыхают и даже могут воспламениться. Если до истечения длительности приготовления блюда не достигают требуемого состояния, то продлите приготовление.
- Продукты, имеющие кожицу или панцирь, например, картофель, томаты, сосиски, ракообразные и т. п., прокалывайте вилкой. В противном случае не может выйти образующийся пар, и продукты могут лопнуть.
- Не приготавливайте яйца в скорлупе и не нагревайте сваренные вкрутую яйца. Они могут лопаться подобно взрыву. Разбейте яйца и взбейте их. При приготовлении яичницы прокалывайте желток.

1.7 Принадлежности



**Принадлежности во время работы очень нагреваются!
Опасность получения ожогов! Пользуйтесь защитными
рукавицами или кухонными тряпками.**

Подставка вращающегося подноса и стеклянный вращающийся поднос

- Используйте прибор всегда и только с входящими в объем поставки подставкой вращающегося подноса и стеклянным вращающимся подносом.
- Никогда не ставьте никакие сосуды, кроме стеклянного вращающегося подноса, непосредственно на вращающуюся подставку.
- Прежде, чем очистить или ополоснуть водой вращающийся поднос, дайте ему охладиться.
- Не готовьте продукты непосредственно на вращающемся подносе.
- Не ставьте горячие блюда или емкости на холодный вращающийся поднос.
- Не ставьте замороженные блюда или емкости на горячий вращающийся поднос.

Блюдо CombiCrunch

- Используйте блюдо CombiCrunch только в режиме обдува горячим воздухом и CombiCrunch.
- Никогда не используйте блюдо CombiCrunch в режиме CombiCrunch вместе в решеткой.
- Никогда не используйте блюдо CombiCrunch в качестве подставки для другой посуды или емкостей.

Низкая или высокая решетка

- Всегда располагайте решетку по центру вращающегося подноса.
- При комбинированном режиме никогда не кладите на решетку металлическую посуду. В противном случае могут возникать искры, повреждающие прибор.
- Никогда не используйте решетку для режимов работы Power&Favorit, микроволновой печи и CombiCrunch. В противном случае могут возникать искры, повреждающие прибор.

Крышка

- Крышку можно использовать только при режиме Power&Favorit и микроволновом режиме. В ином случае крышка может расплавиться.

Посуда

- Следите за тем, чтобы посуда при вращении не касалась стенок камеры.

При микроволновом и комбинированном режиме дополнительно учитывайте:

- Используйте только подходящую для микроволновых печей, жаропрочную посуду, например, из стекла, керамики, фарфора или термостойкого пластика. Микроволновое излучение может пронизывать эти материалы. Пронизывание микроволновым излучением металлической посуды не возможно или возможно лишь частично. В этом случае блюда остаются холодными. Если вы используете металлическую посуду, могут возникать искры, повреждающие прибор.
- Используйте посуду с металлизированным узором, например, с золотой каемкой, или блюда в алюминиевых тарелках только в том случае, если изготовитель гарантирует пригодность для микроволновых печей. Это также касается продуктов, упакованных в бумагу, изготовленную из макулатуры.
- Не используйте термометры для измерения температуры сердцевины мяса. В микроволновом режиме конструкция такого термометра может приводить к образованию искр, которые повреждают прибор.
- Фарфоровая, керамическая или глиняная посуда, имеющая полости – которые могут заполняться водой – может растрескиваться. Соблюдать указания изготовителя.

1.8 Утилизация

Упаковка



Опасность удушения! Детали упаковки (например, пленка, пенопласт) могут представлять опасность для детей. Детали упаковки хранить в недоступном для детей месте.



Упаковочный материал имеет маркировку и должен передаваться на вторичную переработку и надлежащим образом утилизироваться.

Демонтаж

- Извлеките сетевой штекер из розетки или вызовите электрика для демонтажа подсоединения к электрической сети. Затем обрезать сетевую кабель прибора.
- После демонтажа сделать прибор непригодным для работы.

Утилизация прибора



- На заводской табличке прибора отображен символ . Он указывает на то, что утилизация прибора с обычными бытовыми отходами недопустима.
- Утилизация должна выполняться в соответствии с местными положениями по устранению отходов. Чтобы получить дополнительную информацию по обращению, утилизации и повторному использованию данного изделия, обращаться в соответствующую инстанцию административных органов управления, в местный пункт сбора бытовых отходов или к продавцу, у которого приобретен данный прибор.

2 Описание

2.1 Конструкция

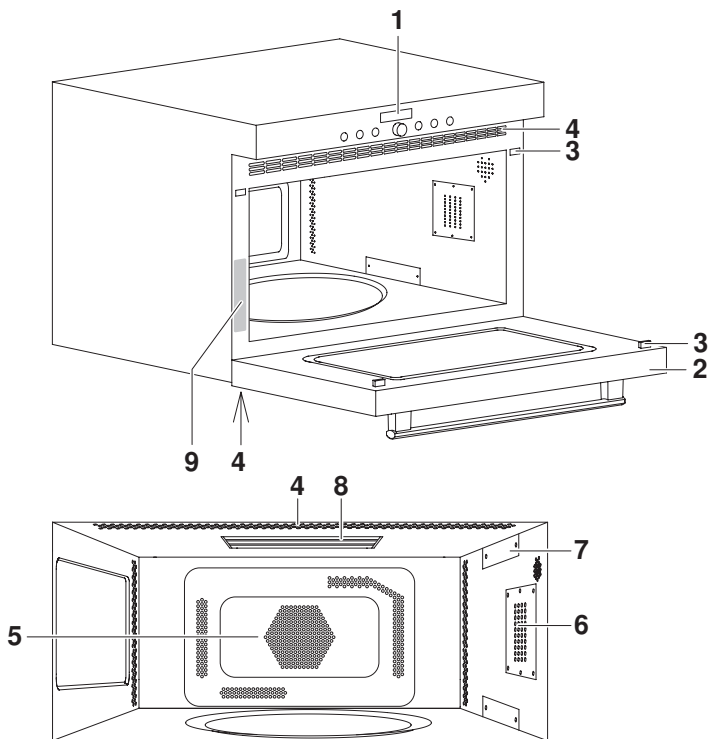

- | | | | |
|---|-------------------------------|---|-------------------------------|
| 1 | Органы управления и индикации | 6 | Освещение |
| 2 | Дверца прибора | 7 | Вход микроволнового излучения |
| 3 | Предохранительный замок | 8 | Гриль |
| 4 | Вентиляционные отверстия | 9 | Заводская табличка |
| 5 | Нагнетатель горячего воздуха | | |

2.2 Органы управления и индикации

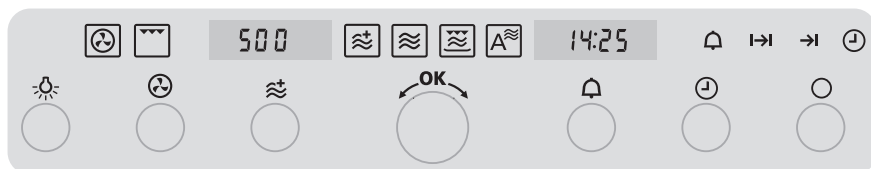

Клавиши

- | | | | |
|--|-----------------------------|--|---|
| | Освещение | | Таймер |
| | Режимы работы | | Время, длительность включения, время выключения |
| | Микроволновые режимы работы | | Выключить |
| | Регулировочная ручка | | |

Индикаторы

- | | |
|--|--|
| | Мощность микроволнового излучения, Температура |
| | Время, длительность включения, время выключения, таймер и т.д. |

Режимы работы

- | | | | |
|--|------------------------|--|-------|
| | Обдув горячим воздухом | | Гриль |
|--|------------------------|--|-------|

Микроволновые режимы работы

- | | | | |
|--|--------------------|--|---------------|
| | Power&Favorit | | CombiCrunch |
| | Микроволновая печь | | AutomaticPlus |

Пиктограммы

- | | | | |
|--|------------------------|--|------------------|
| | Таймер | | Время выключения |
| | Длительность включения | | Время |

2.3 Принадлежности

Подставка вращающегося подноса и стеклянный вращающийся поднос



Всегда используйте подставку вращающегося подноса и стеклянный вращающийся поднос в комбинации с остальными принадлежностями.

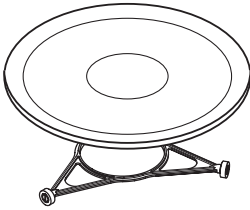

- Подставку вращающегося подноса уложить в предусмотренное углубление на дне камеры.
- Стеклянный вращающийся поднос установить на подставку таким образом, чтобы ребра на дне подноса вошли в соответствующие пазы привода подноса в дне камеры. Он может вращаться по часовой стрелке или против нее.
- Стеклянный вращающийся поднос использовать во всех режимах работы. Он собирает мясной сок и части продуктов и предотвращает излишнее загрязнение дна камеры.

Блюдо CombiCrunch



Используйте блюдо CombiCrunch только в режиме обдува горячим воздухом и CombiCrunch.

Запрещается резать ножом или режущими кругами на блюде CombiCrunch.

Это вызывает заметные повреждения.



- Блюдо CombiCrunch придает пище подрумяненную корочку.
- Еду подавать на стол прямо на блюде CombiCrunch.

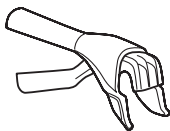

Ручка CombiCrunch

- Ручку CombiCrunch использовать для извлечения блюда CombiCrunch из камеры.

Низкая или высокая решетка



При комбинированном режиме никогда не кладите металлическую посуду на решетку. В противном случае могут возникать искры, повреждающие прибор.

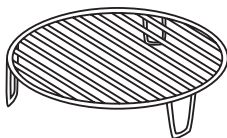

- При режиме обдува горячим воздухом блюда следует ставить на решетку, чтобы воздух мог беспрепятственно циркулировать.
- В режиме гриля блюда следует класть непосредственно на решетку, не закрывая.

Крышка



Используйте крышку только в микроволновом режиме и Power&Favorit. В ином случае крышка может расплавиться.

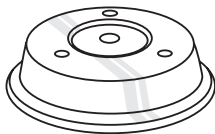

- Крышка используется для того, чтобы блюда не пересыхали.
- Она предотвращает загрязнение камеры.
- При ее использовании время термообработки сокращается.
- Разогрев блюд на нескольких уровнях:
 - Одну тарелку поставить на стеклянный вращающийся поднос и закрыть крышкой.
 - Вторую тарелку поставить на крышку и закрыть второй крышкой.

2.4 Вентиляция

Во время работы вентиляция включается автоматически. После окончания работы вентиляция может продолжать работать, благодаря чему охлаждаются электронные узлы. В это время Вы можете открыть дверцу и вынуть блюда. Вентиляция выключается автоматически.

2.5 Встраивание



Категорически запрещается перекрывать Вентиляционные отверстия.

Прибор разрешается эксплуатировать только с подходящим и допущенным монтажным комплектом. Иные виды монтажа или встраивания не допускаются.



Для встраивания прибора предлагается специальный монтажный комплект.

Прибор разрешается эксплуатировать при окружающей температуре от +5 °С до +35 °С.

Для бесперебойной работы прибора требуется достаточная циркуляция воздуха. Для этого соблюдайте инструкцию по монтажу и следуйте подробным инструкциям по встраиванию.



3 Управление

Режимы работы, длительность включения, время выключения и другие различные функции можно выбрать одноразовым или многократным нажатием соответствующей клавиши.



- Пиктограмма выбранной функции светится или мигает.
- На соответствующем индикаторе мигает рекомендация.
- Вращением регулировочной ручки  настройка изменяется.
- Нажатием регулировочной ручки  настройка подтверждается или прибор автоматически перенимает ее через 10 секунд.
- Дальнейшие настройки или изменения можно выполнить в любой момент.
- Нажатием клавиши  прибор выключается.

3.1 Первый ввод в эксплуатацию

Перед первым использованием установленного прибора, пожалуйста, выполните следующее:

- Удалить упаковочный и транспортный материал из камеры.
- Когда на правом индикаторе мигает , повернуть регулировочную ручку  и установить время.





- Нажатием на регулировочную ручку  можно переходить от часов к минутам.
 - Вращением ручки можно установить часы или минуты.
 - Настройка подтверждается нажатием регулировочной ручки  или прибор автоматически перенимает ее через 10 секунд.
- Очистить камеру и принадлежности.

3.2 Защита от пуска

Защита от пуска служит для предотвращения случайного пуска одного из режимов работы. Если после последнего закрытия дверцы проходит более 1 минуты, то защита от пуска активируется автоматически.

- При попытке запустить один из режимов работы на цифровом индикаторе появляется **door**.
- Открытие дверцы деактивирует защиту от пуска.
- Режим работы запускается нажатием регулировочной кнопки .



Кнопками  /  и  можно пользоваться непосредственно, независимо от защиты от пуска.





3.3 Пример



При нагревании в микроволновой печи может произойти задержка кипения жидкости, если не опустить в сосуд кофейную ложку. Даже при незначительном встряхивании сосуда могут выплескиваться брызги жидкости. Опасность получения ожогов!









При термической обработке продуктов выделяется тепло. Опасность получения ожогов! Пользуйтесь защитными перчатками или кухонными тряпками. Не подпускайте детей. Перед употреблением жидкостей перемешать их.

Значение пиктограмм объяснено в **СОВЕТАХ ПО НАСТРОЙКЕ**. В таблицах **СОВЕТОВ ПО НАСТРОЙКЕ** указано:

| Нагреть | Количество |  |  | W |  мин. |  |
|---------|------------|---|---|-----|--|---|
| Молока | 2 дл | – |  | 650 | 1,5–2 | – |

- Подставку вращающегося подноса и стеклянный вращающийся поднос необходимо использовать при всех режимах работы.
- Затем выполните операции, описанные на следующих страницах.

Выбор режима работы

- ▶ Выбрать режим работы 
 - На левом индикаторе мигает **6 50**.
 - Пиктограмма  мигает.
 - Пиктограмма  светится.
 - На правом индикаторе светится **5 '00**.
- ▶ Вращением регулировочной ручки  можно изменить мощность микроволнового излучения.
- ▶ Длительность включения выбрать клавишей .
 - На левом индикаторе светится **6 50**.
 - Пиктограмма  светится.
 - Пиктограмма  мигает.
 - На правом индикаторе мигает **5 '00**.
- ▶ Вращением регулировочной ручки  изменить длительность включения на **1 '30** и подтвердить нажатием.
 - Молоко будет нагрето.

Выключение

- ▶ Нажмите клавишу .
 - Пиктограммы ,  и цифровые индикаторы гаснут.



Прибор выключен, если не горит ни одна из пиктограмм.
Вентиляция может продолжать работать.

Вынуть продукт













Опасность получения ожогов! При открывании дверцы из камеры может выходить горячий воздух.

Принадлежности имеют высокую температуру. Пользуйтесь защитными перчатками или ручкой CombiCrunch.

- ▶ Чтобы избежать возникновения ржавчины, оставить дверцу прибора открытой, пока камера не остынет.

4 Настройка прибора

Вы можете отрегулировать настройки.

- На выключенном приборе клавишу  удерживайте нажатой 5 сек.
 - На дисплее появится сообщение .
- Нажатием регулировочной ручки  подтвердить выбор.
 - На дисплее появится сообщение  что означает, «Блокировка клавиш выкл».
- Вращением регулировочной ручки  выберите настройку.
- Нажатием регулировочной ручки  подтвердить выбор.
 - На дисплее мигает, например,  что означает, «с индикацией времени суток».
- При вращении регулировочной ручки  индикация изменяется на , что означает, «без индикации времени суток».
- Нажатием регулировочной ручки  подтверждается настройка.
- Нажатием на кнопку  настройка завершается.



После сбоя в электроснабжении снова активируются заводские настройки.

Возможные настройки

| | | |
|-------------------------------|--|-------------------------|
| Блокировка клавиш |  | Выкл * |
| |  | Вкл |
| Индикация времени суток |  | С индикацией * |
| |  | Без индикации |
| Освещение |  | Автоматически с дверцей |
| |  | Только с кнопкой * |
| Тональный сигнал |  | Вкл * |
| |  | Выкл |
| Единица измерения температуры |  | °C * |
| |  | °F |
| Формат времени |  | 24 h * |
| |  | 12 h |
| Заводские настройки |  | Без изменения |
| |  | Восстановить |

* Заводская настройка

4.1 Блокировка клавиш

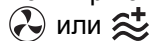

Функция блокировки клавиш (защиты от детей) служит для предотвращения случайного включения.

Если при активированной функции блокировки клавиш нажать клавишу





- раздается двойной звуковой сигнал
- нажатие клавиши не окажет никакого воздействия.

Управление при активированной функции блокировки клавиш

- ▶ Удерживая клавишу  нажатой, нажмите клавишу  или .
- Функция блокировки клавиш отменена. Дальнейшее управление может выполняться обычным образом.
- Через 10 минут после выключения функция блокировки клавиш снова автоматически активируется.



Клавишами  /  и  можно пользоваться напрямую, независимо от функции блокировки клавиш.

4.2 Индикация времени суток

При настройке «без индикации» дисплей на выключенном приборе остается темным. Благодаря этому уменьшается потребление электроэнергии. При включенном приборе показывается время.





Наименьшего значения использования электроэнергии можно достичь, выбрав настройку  «без индикации». Несмотря на систему экономии электроэнергии в состоянии покоя функции безопасности остаются в действии. Когда приготовление закончено, все индикаторы гаснут.

4.3 Освещение

При настройке «Автоматически с дверью» во время выполнения режима и при открытии дверцы освещение включается, а при закрытии – выключается.



Освещение можно включить и выключить в любой момент нажатием кнопки .

Если освещение не выключить нажатием кнопки , то оно автоматически выключается через 30 минут после окончания работы.

4.4 Тональный сигнал

Тональный сигнал можно включить или выключить:

| | |
|--------|-----------------|
| • Вкл | сигнал включен |
| • Выкл | сигнал выключен |



При неисправности сигнал раздается, даже если выбрана настройка «Выкл».

4.5 Единица измерения температуры

Единицей измерения температуры могут быть градусы °C или °F.

| | |
|------|--------------------|
| • °C | градусы Цельсия |
| • °F | градусы Фаренгейта |

4.6 Формат времени

При настройке «24 ч» активируется европейский формат времени, при настройке «12 ч» – американский (a. m. / p. m.).

4.7 Заводские настройки

Если была изменена одна или несколько настроек прибора, их можно сбросить, восстановив заводские настройки.

5 Функция часов

Имеются следующие функции:

- Время
- Таймер – его можно использовать всегда и независимо от других функций.
- Длительность включения – регулируемое по времени выключение прибора
- Отсрочка старта – регулируемое по времени включение и выключение прибора









При выключенном приборе яркость индикации времени ночью (с 24 до 6 часов) уменьшается.

5.1 Настройка и изменение времени



Время нельзя изменить, если прибор работает или находится в режиме отсрочки старта.





- ▶ Нажать клавишу .
- На правом индикаторе мигают часы.
- Пиктограмма  мигает.
- ▶ Повернуть регулировочную ручку  и установить часы.
- ▶ Нажать кнопку  или повернуть регулировочную ручку .
- На правом индикаторе мигают минуты.
- Пиктограмма  мигает.
- ▶ Повернуть регулировочную ручку  и установить минуты.

Нажатием регулировочной ручки  настройка подтверждается.



5.2 Таймер

Таймер работает, как часы для определения готовности яиц при варке. Его можно использовать всегда и независимо от других функций.

Настройка



- Нажать клавишу .
 - На правом индикаторе мигает .
 - Пиктограмма  мигает.
- Повернуть регулировочную ручку  и настроить длительность.



Настройка выполняется

- до 10 минут – с шагом 10 секунд, например,  = 9 мин. 50 сек.
- более 10 минут – с шагом 1 минута, например,  = 1 ч. 12 мин.

Максимальная длительность составляет 9 ч. 59 мин.



При однократном нажатии на клавишу  длительность сбрасывается на .



- Нажатием регулировочной ручки  включается таймер.
 - На правом индикаторе видно текущее оставшееся время.
 - Пиктограмма  светится.

После истечения установленного времени

- в течение минуты звучит повторяющаяся последовательность из 5 коротких звуковых сигналов.
- Пиктограмма  мигает.





Нажатием клавиши  звуковой сигнал выключается.

Контроль и изменение

- Нажать клавишу .
 - На правом индикаторе мигает текущее оставшееся время.
 - Пиктограмма  мигает.

Вращением регулировочной ручки  можно изменить длительность.





Досрочное выключение

- Два раза нажать клавишу .
 - На правом индикаторе мигает .
 - Пиктограмма  мигает.
- Нажатием регулировочной ручки  подтвердить выбор.



5.3 Длительность включения

Если длительность включения истекла, выбранный режим работы автоматически выключается.

Настройка

- Выбрать нужный режим работы.
- Если правый цифровой индикатор не мигает, нажать клавишу .
 - На правом индикаторе мигает соответствующее заданное значение.
 - Пиктограмма  мигает.
- Повернуть регулировочную ручку  и настроить длительность.
- Нажатием регулировочной ручки  подтвердить выбор.

Контроль и изменение

- Нажать клавишу .
 - На правом индикаторе мигает оставшееся время.
 - Пиктограмма  мигает.

Вращением регулировочной ручки  можно изменить длительность.

Досрочное выключение

- Нажать кнопку .

Длительность включения истекла

После истечения установленного времени

- прибор автоматически выключается
- в течение 1 звучит долгий, непрерывный звуковой сигнал
- на правом индикаторе мигает 
- мигает пиктограмма |→|
- настройки сохраняются в течение 3 минут.

Увеличение длительности включения

- В течение 3 минут выбрать новую длительность, повернув регулировочную ручку .

Выключение

- Нажмите клавишу .
 - Настройки удалены.

5.4 Отсрочка старта

Функция отсрочки старта активирована, если при выбранном режиме работы установлена длительность включения и дополнительно время выключения. В нужное время прибор автоматически включится и выключится.





Отсрочка старта может быть выбрана только с длительностью включения не более 20 минут. Исключение: при работе только в режиме обдува горячим воздухом 1 ч. 30 мин.

Не оставлять неохлажденными быстропортящиеся продукты.



Для режима работы «AutomaticPlus» отсрочка старта невозможна.

- Выбрать нужный режим работы.

Установить длительность включения

- ▶ Если правый цифровой индикатор не мигает, нажать клавишу .
- На правом индикаторе мигает соответствующее заданное значение.
- Пиктограмма $I \rightarrow I$ мигает.
- ▶ Вращением регулировочной ручки  настроить длительность.

Установить время выключения

- ▶ Повторно нажать клавишу .
- На правом индикаторе мигает, например,  – время выключения без отсрочки.
- Пиктограмма $\rightarrow I$ мигает.
- ▶ Вращением регулировочной ручки  настроить время выключения.





Время выключения может быть отложено максимум на 23 ч. 59 мин.

- ▶ Нажатием регулировочной ручки  подтвердить выбор.
- На правом индикаторе указано время.
- Пиктограмма $\rightarrow I$ светится.
- Выбранный режим работы остается выключенным до автоматического пуска.

- Пр.: ▶ Выбрать режим работы  и 150 Вт.
- ▶ В 8 часов настроить длительность включения 15 мин.
 - ▶ Время выключения настроить на 11 часов 30 минут
 - Прибор автоматически включается в 11 часов 15 минут и выключается в 11 часов 30 минут.

Контроль и изменение

- Один раз нажмите клавишу .
 - Длительность включения видна в течение 2 секунд.
- 2 раза нажать клавишу .
 - Время выключения мигает, и его можно изменить.





Нельзя изменить длительность включения, режим работы и мощность микроволнового излучения.

Досрочное выключение

- Нажать кнопку .

Длительность включения истекла

После истечения установленного времени

- прибор автоматически выключается
- в течение 1 звучит долгий, непрерывный звуковой сигнал
- на правом индикаторе мигает 
- мигает пиктограмма →
- настройки сохраняются в течение 3 минут.

Увеличение длительности включения

- В течение 3 минут выбрать новую длительность, повернув регулировочную ручку .







Выключение

- Нажмите клавишу .
 - Настройки удалены.

6 Режимы работы

Ниже описываются все режимы работы.

► Учтите указания в **СОВЕТАХ ПО НАСТРОЙКЕ**.

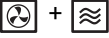
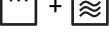
| Режим работы | Пиктограмма | Диапазон | Предлагаемое значение |
|--|---|---------------------------------|--|
| Обдув горячим воздухом |  | 50–225 °C 0–1ч30 | 180 °C/15 мин |
| Гриль |  | – | 15 мин |
| Power&Favorit |  | 1000 Вт 0–2мин30 | 1000 Вт 50 с |
| Микроволновая печь |  | 0–850 Вт 0–1ч30 | 650 Вт 5 мин |
| CombiCrunch |  | 0–1ч30 | 2 мин |
| AutomaticPlus |  | – | – |
| Комбинированный режим «Обдув горячим воздухом» |  | 0–350 Вт 0–1ч30 50–225 °C | 180 °C/350 Вт/5 мин или 180 °C/350 Вт/15 мин |
| Комбинированный режим «Гриль» |  | 0–650 Вт 0–1ч30 | 650 Вт/5 мин или 350 Вт/15 мин |



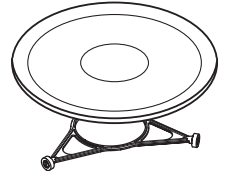

- Всегда использовать подставку вращающегося подноса и стеклянный вращающийся поднос в комбинации с остальными принадлежностями.



| Пользование | Принадлежности |
|--|--------------------------------------|
| Для кекса, хлеба, печенья и т.д. | |
| Для получения красивой, хрустящей корочки; для запекания и приготовления тостов. Продукты для гриля положить прямо на решетку. Поставить под решетку тарелку в качестве поддона для кусочков еды и конденсата. | |
| Для повседневного подогрева жидкости, например, воды для чая, молока и т. п. | - |
| Для приготовления и подогрева овощей, картофеля, мяса, рыбы и т. п. Большинство блюд рекомендуется по истечении половины длительности приготовления перевернуть или перемешать. | |
| Для замороженных готовых продуктах, например, пиццы, картофеля-фри, рыбных палочек и т.д. Для быстрого приготовления рыбы и овощей. | |
| С помощью «AutomaticPlus» можно оптимальным образом приготовить повседневные блюда, выбрав нужную программу. | различные в зависимости от программы |
| Для быстрого приготовления гратена, лазаньи, запеканки и т.д. | |
| Для быстрого подрумянивания и запекания до корочки. | |

6.1 Power&Favorit



Программа для нагрева жидкости, например, 2 дл кофе, может быть сохранена в памяти с этим режимом работы.

- ▶ Выбрать режим работы .
 - На левом индикаторе светится .
 - Пиктограмма  мигает.
 - На правом индикаторе мигает .
- ▶ Вращением регулировочной ручки  настроить длительность настройки.
- ▶ Длительным нажатием (не менее 2 секунд) на регулировочную ручку длительность сохраняется в памяти.

При следующем выборе режима работы  на правом индикаторе мигает сохраненная в памяти длительность настройки.





6.2 CombiCrunch

Этот режим работы комбинирует микроволновой режим и режим гриля. Для получения оптимального результата необходимо использовать блюда CombiCrunch.



- ▶ Выбрать режим работы .
 - На правом индикаторе мигает .
- ▶ Вращением регулировочной ручки  настроить длительность настройки и подтвердить нажатием.

6.3 Функция AutomaticPlus

С помощью функции «AutomaticPlus» можно легко настроить повседневные рецепты и быстро приготовить блюда. Программы можно выбирать через способ приготовления и группу продуктов.

- ▶ Выбрать режим работы .
 - На левом индикаторе мигает .
- ▶ Вращением регулировочной ручки  выбрать способ приготовления и подтвердить нажатием.
 - На левом индикаторе светится способ приготовления и группа пищевых продуктов.
- ▶ Вращением регулировочной ручки  выбрать группу пищевых продуктов и подтвердить нажатием.
 - На левом индикаторе светится группа пищевых продуктов.
 - На правом индикаторе мигает соответствующее заданное значение веса.
- ▶ Вращением регулировочной ручки  выбрать вес пищи и подтвердить нажатием.
 - Программа запускается.
 - На правом индикаторе указывается оставшееся время.

Приблизительно через половину времени – в зависимости от группы пищевых продуктов – программа останавливается.

- Три раза звучит акустический сигнал.
- На левом индикаторе показано .
- На правом индикаторе показано .
- ▶ Открыть дверцу прибора.
- ▶ Блюдо перемешать или перевернуть.
- ▶ Закрыть дверцу и нажатием регулировочной ручки  подтвердить выбор.
 - Программа будет продолжена.



Если блюдо не перевернуть или не перемешать, то выполнение программы автоматически продолжается через 2 минуты.

Возможные настройки



| Способ приготовления | Группа пищевых продуктов | Количество |
|---------------------------|--------------------------------------|------------|
| A Разогревание | A1 Порционное блюдо | 250–500 г |
| | A2 Замороженное порционное блюдо | 250–500 г |
| | A3 Суп | 200–800 г |
| | A4 Напитки | 100–500 г |
| | A5 Замороженная лазанья | 200–500 г |
| B Выпекание с корочкой ** | B1 Картофель фри * | 200–500 г |
| | B2 Пицца (тонкая нижняя корка) | 200–400 г |
| | B3 Пицца (толстая нижняя корка) | 300–800 г |
| | B4 Куриные биточки/крылья цыплёнка * | 200–500 г |
| | B5 Пирог киш | 200–500 г |
| C Размораживание | C1 Мясо * | 100 г–2 кг |
| | C2 Цыпленок * | 100 г– |
| | C3 Рыба * | 100 г–2 кг |
| | C4 Овощи * | 100 г–2 кг |
| | C5 Хлеб * | 100 г–1 кг |
| D Приготовление | D1 Печеный картофель * | 200–1000 г |
| | D2 Овощи свежие * | 200–800 г |
| | D3 Овощи замороженные * | 200–800 г |
| | D4 Овощи консервированные | 200–600 г |
| | D5 Попкорн | 100 г |
| E Выпечка | E1 Круассаны | – |
| | E2 Хлеб | 400–800 г |
| | E3 Кекс | 500–1000 г |
| | E4 Суфле ø 19 см | – |
| | E5 Мафины ø 5–6 см | – |
| | E6 Домашнего печенья | – |
| | E7 Меренги ø 4 см | – |
| F Растапливание | F1 Масло/маргарин * | 50–200 г |
| | F2 Шоколад * | 50–200 г |
| G Размягчение | G1 Масло/маргарин * | 50–100 г |
| | G2 Мороженное * | 250–500 г |

* Текст в перерыве: **turn/food**

** Блюдо CombiCrunch





6.4 Комбинированный режим

Комбинированный режим возможен только с чисто микроволновым режимом и обдув горячим воздухом или грилем.





- Выбрать режим работы .
 - На правом индикаторе мигает **0h 15**.
 - Пиктограммы |→| и  мигают.
- Вращением регулировочной ручки  настроить длительность – максимум **1h 30**.



Длительность настройки относится к режиму гриля и микроволновому режиму.

- Выбрать режим работы .
 - На правом индикаторе светится выбранная длительность настройки.
 - Пиктограмма |→| светится.
 - Пиктограмма  мигает.
 - На левом индикаторе мигает **350**.
- Вращением регулировочной ручки  настроить мощность микроволнового излучения.
- При необходимости, настроить отсрочку старта.
- Нажатием регулировочной ручки  подтвердить выбор.

Контроль и изменение





- Гриль отключить клавишей .
- Микроволновой режим выбрать клавишей .
 - Пиктограмма  мигает.
 - На левом индикаторе мигает мощность микроволнового излучения.
- Вращением регулировочной ручки  уменьшить мощность микроволнового излучения до 0.
 - Микроволновой режим выключен.

Выключение

- Нажмите клавишу .

7 Советы по настройке

Значения пиктограмм

| | |
|---|-----------------------------|
|  | Режимы работы |
|  | Микроволновые режимы работы |
| Вт | Ватт |
|  мин. | Длительность в минутах |
|  | Принадлежности |

7.1 Оптимальное использование

Рекомендуемые в книгах рецептов значения бывают слишком высокими, а предлагаемые принадлежности не являются оптимальными для этого прибора. В следующих таблицах приведены различные данные для оптимального использования.

- ▶ Блюда всегда располагать по центру вращающегося подноса.
- ▶ Жидкие и выделяющие пар блюда накрывать крышкой, за исключением случаев, когда они должны оставаться хрустящими.
- ▶ Продукты с небольшим содержанием жидкости при нагреве должны быть закрыты крышкой, чтобы они не высохали.
- ▶ По истечении половины длительности блюдо перемешать или перевернуть.
- ▶ Для обеспечения равномерного нагрева после окончания приготовления оставить блюдо в камере (нерабочий режим).
- ▶ Избегайте частого открытия дверцы прибора.



Большое количество небольших порций нагреваются быстрее и равномернее, чем одна большая порция.

7.2 Нагрев

| | Количество |  |  | Вт |  мин. |  |
|----------------------------|------------|---|---|-----|--|---|
| Молоко * | 2 дл | – |  | 650 | 1½–2 | |
| Напиток * | 2 дл | – |  | 800 | 1½–2 | |
| Порционное блюдо | 300 г | – |  | 800 | 2½–3 | |
| | 550 г | – |  | 800 | 4–5 | |
| Суп * | 3–5 дл | – |  | 800 | 2–6 | – |
| Лазанья, запеканка, гратен | 400–500 г | – |  | 800 | 5–6 | |
| Лапша ** | 200–300 г | – |  | 800 | 2–3 | |
| Рис ** | 150–300 г | – |  | 800 | 1½–3 | |
| Овощи | 250–400 г | – |  | 800 | 1½–3 | |

* При нагреве жидкости опустите в сосуд кофейную ложку, чтобы предотвратить перегрев жидкости.

** Всегда добавляйте немного жидкости.

► После нагрева оставить блюдо в камере приблизительно на 2 минуты.

7.3 Размораживание

| | Количество |  |  | Вт |  МИН. |  |
|-------------------------|------------------|---|---|-----|---|---|
| Сосиски * | – | – |  | 150 | 5–8 | – |
| Фарш * | 500 г | – |  | 150 | 10–15 | |
| Жаркое * | 800 г | – |  | 150 | 18–25 | |
| Куски цыпленка * | 600 г | – |  | 150 | 12–20 | |
| Рыба * | 400 г | – |  | 150 | 7–10 | |
| Шпинат * | 300 г | – |  | 150 | 6–8 | |
| Извлечение сока из ягод | 200 г | – |  | 150 | 4–5 | |
| Буханка хлеба | 500 г | – |  | 150 | 6–7 | |
| Булочки | 4 шт. по 50 г | – |  | 150 | 2–3 | |

* По истечении половины времени перевернуть.

- Еще при замораживании следить за плоской, как можно меньшей формой.
- Для обеспечения оптимального результата рекомендуется оставить блюдо в камере приблизительно на 4 минуты после окончания размораживания.

















7.4 Размораживание и приготовление одновременно

| | Количество |  |  | Вт |  МИН. |  |
|-------------------|---------------|---|---|-----|---|--|
| Пицца | 300–350 г | – |  | – | 6–8 |  |
| Гамбургер | 2 шт. – 4 шт. | – |  | – | 5–8 | |
| Рыбные палочки | 200–300 г | – |  | – | 5–7 | |
| Картофель фри | 400 г | – |  | – | 15–16 | |
| Овощи ассорти * | 200 г | – |  | 800 | 4 |  |
| | 500 г | – |  | 800 | 8 | |
| Компот из фруктов | 200–400 г | – |  | 650 | 4–7 | – |
| Лазанья | 400 г | – |  | 650 | 13–17 | |

Для замороженных блюд быстрого приготовления соблюдать рекомендации изготовителя.

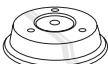

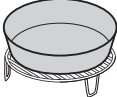











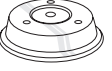

* По истечении половины времени перевернуть.

7.5 Мясо, птицы, рыба

| | Количество |  | °C |  | Вт |  мин. |  |
|--------------------|------------|---|---------|---|-----|---|---|
| Жаркое из говядины | 1 кг |  | 165–175 | – | – | 60–75 |  |
| Мясной рулет | 1 кг |  | 180–190 | – | – | 50–80 |  |
| Цыпленок | 1 кг |  | 225 |  | 350 | 30–32 |  |
| Грудинка цыпленка | 125–300 г | – | – |  | 600 | 5–6 |  |
| Рыба, целиком | 500–600 г |  | 180–190 |  | 350 | 15–20 |  |
| Рыбное филе | 400–500 г | – | – |  | – | 3–9 |  |



 Всегда использовать низкую решетку.

7.6 Овощи, свежие

| | Количество о |  | °C |  | Вт |  МИН. |  |
|------------------------|-------------------|---|----|---|-----|---|--|
| Брокколи | 300–500 г | – | – |  | 800 | 5–8 |  |
| Цветная капуста | 300–500 г | – | – |  | 800 | 3–8 | |
| Морковь | 300–400 г | – | – |  | 800 | 3–8 | |
| Томаты | 400 г | – | – |  | 800 | 2–3 | |
| Баклажаны | 400 г | – | – |  | – | 6–8 |  |
| Пеперони | 2 шт. – 4 шт. | – | – |  | – | 10–15 | |
| Цуккини | 250 г | – | – |  | – | 3–5 | |
| Картофель ломтиками | 250 г | – | – |  | – | 8–12 | |
| | 500 г | – | – |  | – | 15–18 | |
| Печеный картофель * | 1 шт. по 250 г |  | – |  | 650 | 7 | |

* Перед термообработкой проколоть вилкой и по истечении половины времени перевернуть.

7.7 Выпечка и приготовление













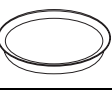

| | Количество |  | °C |  | Вт |  мин. |  |
|--------------------------------------|----------------|---|---------|---|----|---|--|
| Кекс * | 800 г |  | 170–180 | – | – | 50–70 |  |
| Бисквитный | – |  | 170–180 | – | – | 30–35 |  |
| Торт «Линц» | – |  | 170–180 | – | – | 40–50 |  |
| Изделия из слоёного теста с начинкой | 8 шт. |  | 210–220 | – | – | 25–30 |  |
| Мафины | 8 шт. – 10 шт. |  | 200 | – | – | 25–35 |  |
| Миланское печенье | – |  | 170 | – | – | 15–20 |  |
| Шоколадное печенье | – |  | 170 | – | – | 15–20 | |
| Брускетта, чесночный хлеб | – |  | 225 | – | – | 10–15 | |
| Фруктовый открытый пирог | – |  | 190–200 | – | – | 45–55 |  |
| Пикантный открытый пирог | – |  | 180–190 | – | – | 50–60 | |
| | – |  | 225 | – | – | 20–25 | |
| Пицца свежая | – | – | – |  | – | 10–15 |  |

* Разогреть до достижения нужной температуры камеры.

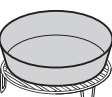

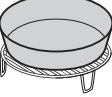



Всегда использовать низкую решетку.

Выпечка и приготовление

| | Количество |  | °C |  | Вт |  мин. |  |
|------------------------------------|----------------|---|---------|---|-----|---|--|
| Хлеб | 500 г–1 кг |  | 210–225 | – | – | 30–35 |  |
| Булочки | 5 шт. – 7 шт. |  | 225 | – | – | 15–20 |  |
| Булочки, предварительно обжаренные | 6 шт. – 10 шт. |  | 225 | – | – | 10–15 |  |
| Лазанья, запеканка, гратен | для 4 людей |  | 180–200 |  | 350 | 25–30 |  |
| Запеченные овощи | – |  | – |  | 350 | 7–12 |  |

 Всегда использовать низкую решетку.

7.8 Попкорн

| | Количество |  | °C |  | Вт |  мин. |  |
|-----------|------------|---|----|---|-----|---|--|
| Попкорн * | 100 г | – | – |  | 850 | 2 | – |

* Соблюдать рекомендации изготовителя.

8 Обслуживание и уход



Перед очисткой дать прибору и принадлежностям остыть. Запрещается использовать прибор в случае повреждений дверцы или предохранительный замок. Регулярно проверять эти детали.

Для очистки стекол дверцы запрещается использовать абразивные средства или такие приспособления, как стальную вату, ножи, шаберы, лезвия и т. п. Царапины на стекле могут приводить к излому стекла.

Ни в коем случае не использовать чистящие средства с абразивным действием, а также очень кислые или предназначенные для нержавеющей стали средства. Запрещается использовать царапающие чистящие губки, металлическую вату и т. д. Эти изделия повреждают поверхности.

8.1 Наружная очистка

- Загрязнения или остатки моющих средств удалять незамедлительно.
- Очищать поверхности мягкой увлажненной в воде тряпкой – металлические поверхности в направлении шлифования. Затем насухо протереть мягкой тряпкой.

8.2 Очистка дверцы



Запрещается снимать дверцу!

Для очистки стекол дверцы запрещается использовать абразивные средства или такие приспособления, как стальную вату, ножи, шаберы, лезвия и т. п. Царапины на стекле могут приводить к излому стекла.

- Дверцу прибора очищать мягкой, увлажненной в воде тряпкой. Затем насухо протереть мягкой тряпкой.

8.3 Очистка камеры



Подставку вращающегося подноса и стеклянный вращающийся поднос после очистки обязательно устанавливать на место.

Ни в коем случае не использовать чистящие средства с абразивным действием. Запрещается использовать царапающие чистящие губки, металлическую вату и т. д. Эти изделия повреждают поверхности.

- Регулярно очищать камеру, особенно, если блюда перелились через край. Следить за тем, чтобы не оставалось брызг жира или остатков блюд. Перед очисткой вынуть из камеры все принадлежности.
- По возможности удаляйте загрязнения влажной тряпкой в еще теплой камере. Используйте мягкую, увлажненную тряпку и затем протрите насухо мягкой тряпкой.
- При сильном загрязнении нагреть в течение 2–3 минут стакан воды при максимальной мощности микроволнового излучения.
- Для устранения неприятных запахов нагреть в течение 2–3 минут стакан воды с лимонным соком при максимальной мощности микроволнового излучения.

8.4 Очистка принадлежностей



Стеклянному вращающемуся подносу перед очисткой дать охладиться.

Перед очисткой блюдо CombiCrunch должна хорошо охладиться. Еще горячую блюдо CombiCrunch запрещается погружать в воду для ополаскивания или охлаждать под струей воды. Быстрое охлаждение ведет к повреждению плиты. Царапающие чистящие губки, металлическая вата и т. д. всегда оставляют видимые повреждения.

Следующие принадлежности можно мыть в посудомоечной машине:

- Подставка вращающегося подноса
- Стеклянный вращающийся поднос
- Крышка
- Ручка CombiCrunch
- Решетка



Запрещается мыть блюдо CombiCrunch в посудомоечной машине. Может быть повреждено покрытие.

- Для очистки использовать нейтральное моющее средство, воду и губку.

8.5 Замена лампы накаливания

В целях обеспечения безопасности при неисправности лампы накаливания необходимо связаться с нашим сервисным центром.

9 Устранение неполадок

Далее приведен перечень неисправностей, которые можно легко устранить самостоятельно, следуя инструкциям. Если указана другая неисправность или неисправность не поддается устранению, позвоните в сервисный центр.



Перед тем, как позвонить в сервисный центр, запишите, пожалуйста, номер ошибки и полное сообщение о неисправности, например, **F xx**.

9.1 Что делать, если ...

... прибор был включен без продукта

| Возможная причина | Устранение |
|-------------------|--|
| | Прибор не получает повреждений, только если он был включен на очень короткое время. Не включать прибор без продукта. |

... прибор не работает

| Возможная причина | Устранение |
|---|--|
| • Прибор не подключен к электрической сети. | ➤ Проверить электропитание. |
| • Предохранитель или защитный автомат квартирной или домовой проводки неисправен. | ➤ Заменить предохранитель. ➤ Включить защитный автомат. |
| • Перебой в электроснабжении. | ➤ Проверить электропитание. |
| • Прибор неисправен. | ➤ Обратитесь в наш сервисный центр. |

... при включении слышен треск

| Возможная причина | Устранение |
|---|---|
| <ul style="list-style-type: none">• Дно камеры и подставка вращающегося подноса загрязнены. | <ul style="list-style-type: none">➤ Регулярно очищайте дно камеры и подставку вращающегося подноса. |

... прибор вызывает телевизионные помехи

| Возможная причина | Устранение |
|-------------------|--|
| | В этом случае прибор не неисправен. При работе могут возникать телевизионные или радиопомехи. Речь идет о таких же помехах, которые могут вызывать небольшие электроприборы (например, миксеры, пылесосы и т. п.). |



... из прибора выходит теплый воздух





| Возможная причина | Устранение |
|-------------------|---|
| | Речь идет о нормальном, функциональном состоянии. Тепло, выходящее из продукта, нагревает воздух в камере, который отводится наружу. В этом нагретом воздухе не содержится микроволновое излучение. Запрещается перекрывать вентиляционные отверстия. |

... прибор преждевременно отключается

| Возможная причина | Устранение |
|--|--|
| • Прибор перегрет. | ➤ Проверьте вентиляционные отверстия прибора. Доступ к ним должен быть свободен. |
| • Доступ к вентиляционным отверстиям закрыт. | ➤ Освободите вентиляционные отверстия при необходимости от предметов. |
| | ➤ Подождите, пока прибор охладится. ➤ Повторно включите прибор. |

9.2 После перебоя в электропитании

После сбоя в электроснабжении на правом индикаторе мигает  и пиктограмма .

- Повернуть регулировочную ручку  и установить часы.
- Нажатием регулировочной ручки  подтвердить выбор.
- Повернуть регулировочную ручку  и установить минуты.
- Новым нажатием регулировочной ручки  значение времени подтверждается.



Все настройки пользователя снова сбрасываются на заводские.

10 Принадлежности и запасные части

При заказах указывайте номер модели прибора и точное обозначение принадлежности или запасной части.

Подставка вращающегося подноса

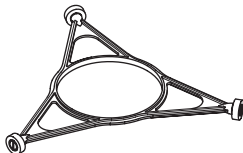

Стеклоанный вращающийся поднос

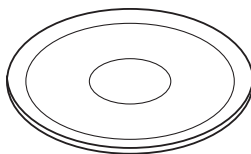

Крышка

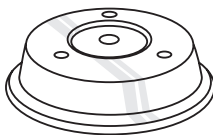

Плита CombiCrunch



Блюдо CombiCrunch

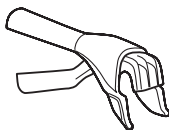

Решетка

низкая

высокая

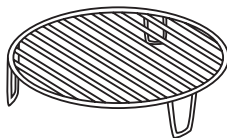

11 Технические характеристики

Внешние габариты

- См. инструкцию по монтажу

Электрическое подключение

- См. заводскую табличку 1

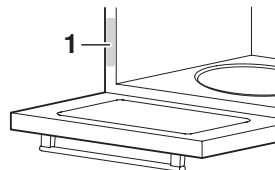

Система экономии электроэнергии в состоянии покоя

Во избежание потребления излишнего электричества прибор оснащен системой экономии электроэнергии в состоянии покоя.



Наибольшей экономии электроэнергии можно достичь, выбрав настройку **Eh: 0**, «Без индикации времени». Несмотря на систему экономии электроэнергии в состоянии покоя, функции безопасности остаются в действии.

12 Утилизация

Упаковка

- Упаковочный материал (коробки, полиэтиленовая пленка и пенополистирол) имеет маркировку и должен при возможности передаваться на вторичную переработку и надлежащим образом утилизироваться.

Демонтаж

- Отсоедините прибор от электросети. Отсоединение стационарно установленного прибора осуществляет квалифицированный электрик!

Безопасность

- Для предотвращения несчастных случаев в результате ненадлежащего использования прибора, в особенности играющими детьми, прибор необходимо сделать непригодным для работы.
- Извлеките сетевой штекер из розетки или вызвать электрика для демонтажа подсоединения к электрической сети. Затем обрезать сетевую кабель прибора.

Утилизация

- Старый прибор представляет ценность с точки зрения использования вторсырья. В результате надлежащим образом проведенной утилизации сырье поступает на вторичную переработку.
- На заводской табличке прибора отображен символ . Он указывает на то, что утилизация прибора с обычными бытовыми отходами недопустима.
- Утилизация должна выполняться в соответствии с местными положениями по устранению отходов. Чтобы получить дополнительную информацию по обращению, утилизации и повторному использованию данного изделия, обращаться в соответствующую инстанцию административных органов управления, в местный пункт сбора бытовых отходов или продавцу, у которого приобретен данный прибор.

13 **Заметки**

14 Содержание

| | | |
|--|------------|--|
| Б | | |
| Безопасность | 62 | |
| Блокировка клавиш | 31, 32 | |
| Блюдо (CombiCrunch). | 18, 23 | |
| В | | |
| Ввод в эксплуатацию | 26 | |
| Вентиляция | 25 | |
| Вентиляционные отверстия | 59 | |
| Внешние габариты | 61 | |
| Во избежание повреждения прибора | 15 | |
| Время выключения | 37 | |
| Встраивание | 25 | |
| Вынуть продукт | 29 | |
| Г | | |
| Гриль | 21, 40 | |
| Группа пищевых продуктов | 44 | |
| Д | | |
| Дверца прибора | 21 | |
| Очистка | 54 | |
| Демонтаж | 62 | |
| Длительность включения | 36 | |
| Е | | |
| Единица измерения температуры. | 33 | |
| Единица измерения | 31 | |
| З | | |
| Заводская табличка | 21, 61 | |
| Заводские настройки | 33 | |
| Замена лампы накаливания | 56 | |
| Запасные части | 60 | |
| Защита от пуска | 27 | |
| Значения пиктограмм | 46 | |
| И | | |
| Индикаторы | 22 | |
| Индикация времени суток | 32 | |
| Мигает | 59 | |
| Индикация | 31 | |
| Использование, оптимальное | 46 | |
| К | | |
| Клавиши | 22 | |
| Комбинированный режим | 45 | |
| Конструкция | 21 | |
| Краткая инструкция | 68 | |
| Крышка | 19, 24 | |
| М | | |
| Микроволновая печь Правила безопасности | 15 | |
| Микроволновая печь | 40 | |
| Микроволновые режимы работы | 22 | |
| модели | 2 | |
| Н | | |
| Нагрев | 47 | |
| Нагрев жидкости | 16 | |
| Нагрев пищевых продуктов | 16 | |
| Наружная очистка | 54 | |
| Настройка времени | 34 | |
| Настройка прибора | 30 | |
| Неисправности | 57 | |
| О | | |
| Обдув горячим воздухом | 40 | |
| Область применения | 2 | |
| Обслуживание | 54 | |
| Окружающая температура | 25 | |
| Описание | 21 | |
| Оптимальное использование | 46 | |
| Органы индикации | 22 | |
| Органы управления | 22 | |
| Освещение | 21, 31, 33 | |
| Отсрочка старта | 37 | |
| Очистить камеру | 55 | |
| Очистка | 54 | |
| П | | |
| Первый ввод в эксплуатацию | 26 | |
| Перебой в электропитании | 59 | |
| Пиктограммы | 5, 22 | |
| Подставка вращающегося подноса | 18, 23 | |

14 Содержание

| | |
|------------------------------------|------------|
| Положения об ответственности . . . | 12 |
| Посуда | 19 |
| Правила безопасности | 5 |
| Для данного прибора | 8 |
| Общие | 6 |
| Предохранительный замок | 21 |
| Принадлежности | 18, 23, 60 |
| Очистка | 56 |

Р

| | |
|-------------------------------|--------|
| Радиопомехи | 58 |
| Размораживание | 48 |
| Режим работы | |
| CombiCrunch | 42 |
| Power&Favorit | 42 |
| Режимы работы | 22, 40 |
| AutomaticPlus | 40 |
| CombiCrunch | 40 |
| Power&Favorit | 40 |
| Решетка | 18, 24 |
| Ручка (CombiCrunch) | 24 |

С

| | |
|--|--------|
| Сервисный ремонт | 67 |
| Символы | 2 |
| Советы по настройке | 46 |
| Нагрев | 47 |
| Овощи | 51 |
| Размораживание | 48 |
| Состояние покоя | 61 |
| Способ приготовления | 44 |
| Стеклянный вращающийся поднос | 18, 23 |

Т

| | |
|--------------------------------------|--------|
| Таймер | 35 |
| Телевизионные помехи | 58 |
| Технические характеристики | 61 |
| Тип | 2 |
| Тональный сигнал | 31, 33 |
| Треск | 58 |

У

| | |
|------------------------------------|----|
| Указания по эксплуатации | 13 |
| Упаковка | 62 |
| Управление | 26 |
| Пример | 28 |
| Утилизация | 62 |
| Демонтаж | 20 |
| Упаковка | 20 |
| Утилизация прибора | 20 |
| Уход | 54 |

Ф

| | |
|--------------------------|--------|
| Формат времени | 31, 33 |
| Функции часов | 34 |
| Функция | |
| AutomaticPlus | 43 |

Э

| | |
|-------------------------------------|----|
| Электрическое подключение | 61 |
|-------------------------------------|----|

15 Сервисный ремонт



В разделе **УСТРАНЕНИЕ НЕПОЛАДОК** содержится информация, которая поможет Вам самостоятельно устранить неисправности. Таким образом, Вам не нужно будет вызывать сервисного инженера и Вы сэкономите на связанных с этим затратах.

При обращении в наш сервисный центр или заказе запасных частей назовите заводской номер (FN) и обозначение прибора. Укажите эти данные на этой странице, а также на сервисной наклейке, поставляемой вместе с прибором. Приклейте наклейку на видном месте прибора или в Вашу телефонную книгу.

FN

Прибор





Эти данные Вы найдете на гарантийном талоне и заводской табличке прибора.

- Открыть дверцу прибора.
 - Заводская табличка находится на левой стороне камеры.

Краткая инструкция

Перед эксплуатацией прибора ознакомиться с правилами безопасности в данном руководстве!



Настройка времени

- Нажать клавишу .
- Повернуть регулировочную ручку  и установить часы.
- Повторно нажать кнопку .
- Повернуть регулировочную ручку  и установить минуты.



Выключение прибора

- Нажать кнопку .

Настройка таймера

- Нажать кнопку .
- Вращением регулировочной ручки  настроить длительность.

Включение Power&Favorit

- Нажмите клавишу .
- Нажатием регулировочной ручки  подтвердить выбор.

