

Wäschetrockner

Adora TSA/TSK

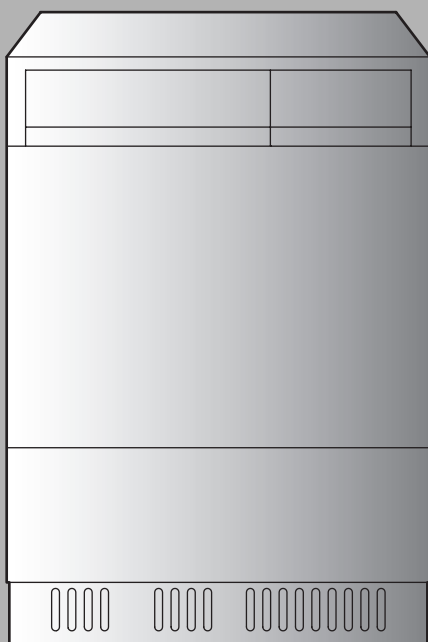

Bedienungsanleitung

Danke, dass Sie sich für den Kauf eines unserer Produkte entschieden haben. Ihr Gerät genügt hohen Ansprüchen und seine Bedienung ist einfach. Nehmen Sie sich trotzdem Zeit, diese Bedienungsanleitung zu lesen. So werden Sie mit Ihrem Gerät vertraut und können es optimal und störungsfrei benutzen.

Beachten Sie bitte die Sicherheitshinweise.

Änderungen

Text, Bild und Daten entsprechen dem technischen Stand des Gerätes zur Zeit der Drucklegung dieser Bedienungsanleitung. Änderungen im Sinne der Weiterentwicklung bleiben vorbehalten.

Verwendete Symbole



Kennzeichnet alle für die Sicherheit wichtigen Anweisungen. Nicht-beachtung kann zu Verletzungen, Schäden am Gerät oder an der Einrichtung führen!

- ▶ Markiert Arbeitsschritte, die Sie der Reihe nach ausführen müssen.
 - Beschreibt die Reaktion des Gerätes auf Ihren Arbeitsschritt.
- Markiert eine Aufzählung.



Kennzeichnet nützliche Anwenderhinweise.

Gültigkeitsbereich

Die Modellnummer entspricht den ersten 3 Ziffern auf dem Typenschild. Diese Bedienungsanleitung gilt für die Modelle:

Modell	Typ	Modell-Nr.
Adora TSA (Abluft)	WT-ATSA	956
Adora TSK (Kondensator)	WT-ATSK	957

Ausführungsabweichungen sind im Text erwähnt.

Inhalt

Sicherheitshinweise	5
Vor der ersten Inbetriebnahme	5
Bestimmungsgemäße Verwendung	6
Bei Kindern im Haushalt	7
Zum Gebrauch	7
Zur Wartung	8
Ihr Gerät	9
Gerätebeschreibung	9
Geräteaufbau	10
Bedienungs- und Anzeigeelemente	11
Programmübersicht	13
Programmablauf für Automatikprogramme	13
Automatikprogramme	14
Spezialprogramme	16
Zusatzfunktionen	18
Benutzereinstellungen	19
Kindersicherung	20
Trockengradeinstellung	21
Trocknen	22
Trockenprogramm wählen	23
Eingabe korrigieren	27
Programm unterbrechen	27
Programm vorzeitig abbrechen	27
Programmwahl bei aktiver Kindersicherung	28
Programmende	29

Pflege und Wartung	30
Aussenreinigung	30
Flusenbildung	30
Reinigung Türsieb	31
Reinigung Kondensator	32
Reinigung Feuchtigkeitssensor	33
Störungen selbst beheben	34
Was tun, wenn	34
Tipps rund ums Trocknen	40
Pflegesymbole	40
Technische Daten	42
Entsorgung	44
Stichwortverzeichnis	45
Reparatur-Service	47
Kurzanleitung	48

Sicherheitshinweise



Das Gerät entspricht den anerkannten Regeln der Technik und den einschlägigen Sicherheitsvorschriften. Um Schäden und Unfälle zu vermeiden, ist jedoch ein sachgemässer Umgang mit dem Gerät Voraussetzung. Bitte beachten Sie die Hinweise in dieser Bedienungsanleitung.

Gemäss IEC 60335-1 gilt vorschriftsgemäss:

- Personen (einschliesslich Kinder), die aufgrund ihrer physischen, sensorischen oder geistigen Fähigkeiten oder ihrer Unerfahrenheit oder Unkenntnis nicht in der Lage sind, das Gerät sicher zu benutzen, dürfen dieses Gerät nicht ohne Aufsicht oder Anweisung durch eine für die Sicherheit verantwortliche Person benutzen.



Gerät erst nach dem Lesen der Bedienungsanleitung in Betrieb nehmen!

Vor der ersten Inbetriebnahme

- Das Gerät darf nur gemäss separater Installationsanleitung montiert und an das Stromnetz angeschlossen werden. Lassen Sie die notwendigen Arbeiten von einem konzessionierten Installateur/Elektriker ausführen.
- Entsorgen Sie das Verpackungsmaterial gemäss den örtlichen Vorschriften.
- Die Zugänglichkeit zu Netztrennstellen (z. B. Steckdosen, Wandschalter, Sicherung) muss gewährleistet sein.
- Es ist ratsam, die Wäschetrommel mit einem feuchten Tuch auszuwischen.

Bestimmungsgemäße Verwendung

- Das Gerät ist nur zum Trocknen von haushaltsüblichen Textilien geeignet. Gerät nur im Haushalt und für den angegebenen Zweck benutzen. Bei zweckentfremdetem Betrieb oder falscher Bedienung kann keine Haftung für eventuelle Schäden übernommen werden.
- Reparaturen, Veränderungen oder Manipulationen am oder im Gerät, insbesondere an Strom führenden Teilen, dürfen nur durch den Hersteller, seinen Kundendienst oder eine ähnlich qualifizierte Person ausgeführt werden. Unsachgemäße Reparaturen können zu schweren Unfällen, Schäden am Gerät und an der Einrichtung sowie zu Betriebsstörungen führen. Beachten Sie bei einer Betriebsstörung am Gerät oder im Falle eines Reparaturauftrages die Hinweise unter 'Reparatur-Service'. Wenden Sie sich bei Bedarf an unseren Kundendienst.
- Es dürfen nur Original-Ersatzteile verwendet werden.
- Bewahren Sie die Bedienungsanleitung sorgfältig auf, damit Sie darin jederzeit nachschlagen können. Geben Sie diese, wie auch die Installationsanleitung, zusammen mit dem Gerät weiter, falls Sie dieses verkaufen oder Dritten überlassen. Der neue Besitzer kann sich so über die richtige Bedienung des Gerätes und die diesbezüglichen Hinweise informieren.

Im Gerät dürfen nicht getrocknet werden

- Ungewaschene Wäsche.
- Textilien, die mit feuergefährlichen Chemikalien, Reinigungs- oder Lösungsmitteln (Waschbenzin, Alkohol, Fleckenentferner, Öl, Farben, Wachse usw.) gereinigt, behandelt oder getränkt sind. Brand- und Explosionsgefahr!
Waschen Sie Stoffe, die solche Substanzen enthalten, zuerst mit Wasser von Hand bzw. lassen Sie Lösungsmittel vollständig verdunsten.
- Textilien, die Rückstände von Haarspray, Haarfestiger, Nagellackentferner oder ähnliche Substanzen enthalten. Gasbildungsgefahr!
- Wäsche, die Schaumgummi oder gummiähnliches Material enthält. Entzündungsgefahr!

Bei Kindern im Haushalt

- Verpackungsteile (z. B. Folien, Styropor) können für Kinder gefährlich sein. Erstickungsgefahr! Verpackungsteile von Kindern fern halten.
- Das Gerät ist für den Gebrauch durch Erwachsene bestimmt, die Kenntnis vom Inhalt dieser Bedienungsanleitung haben. Kinder können Gefahren, die im Umgang mit Elektrogeräten entstehen, oft nicht erkennen. Sorgen Sie deshalb für die notwendige Aufsicht und lassen Sie Kinder nicht mit dem Gerät spielen – es besteht die Gefahr, dass Kinder sich einschliessen.
- Trocknerzusatzmittel (z. B. Dufttücher) können Verätzungen in Augen, Mund und Rachen verursachen oder sogar zum Erstickten führen! Trocknerzusatzmittel für Kinder unzugänglich aufbewahren.
- Nutzen Sie die Möglichkeit der Kindersicherung.

Zum Gebrauch



Das Gerät darf niemals an der beweglichen Bedienblende hochgehoben oder verschoben werden.

- Wenn die Zuleitungen beschädigt sind, oder das Gerät sichtbare Beschädigungen aufweist, nehmen Sie es nicht in Betrieb, und wenden Sie sich an unseren Kundendienst.
- Sobald eine Funktionsstörung entdeckt wird, muss das Gerät vom Stromnetz getrennt werden.
- Wenn die Anschlussleitung des Gerätes beschädigt ist, muss sie vom Kundendienst ersetzt werden, um Gefährdung zu vermeiden.
- Halten Sie Haustiere vom Gerät fern.
- Beachten Sie zum Schutz Ihrer Wäsche deren Pflegesymbole, und befolgen Sie die Hinweise unter 'Tipps rund ums Trocknen'.
- Verwenden Sie beim Waschen keinen Weichspüler oder andere Textilpflegemittel. Beachten Sie andernfalls die Herstellerangaben.
- Schalten Sie das Gerät nie ohne oder mit beschädigtem Türsieb ein. Zerstörung durch Verflusung!
- Beachten Sie, dass sich keine Flusen um den Trockner herum ansammeln dürfen.

- Stellen Sie sicher, dass eine ausreichende Belüftung vorhanden ist. Vermeiden Sie den Rückfluss von Gasen aus Geräten, die andere Brennstoffe verbrennen, einschliesslich offener Feuer.
- Vergewissern Sie sich vor dem Schliessen der Gerätetür und dem Starten eines Programms, dass sich keine Fremdkörper oder Haustiere in der Wäschetrommel befinden.
- Während des Trocknens werden Rückwand, Wäschetrommel und die Innenseite der Gerätetür heiss. Vermeiden Sie deshalb eine Berührung dieser Teile.
- Beenden Sie ein Trockenprogramm nie vorzeitig. Am Ende des Trockenprogramms wird eine Abkühlphase durchgeführt. Falls es sich nicht verhindern lässt, entfernen Sie die Beladung rasch und breiten Sie diese aus, damit sich die Hitze verflüchtigen kann.
- Entstehendes Kondenswasser ist nicht zum Trinken geeignet.
- Schalten Sie bei längerer Abwesenheit den elektrischen Strom ab, indem Sie den Netzstecker herausziehen. Dabei Netzstecker nie am Kabel aus der Steckdose ziehen.

Zur Wartung



Überzeugen Sie sich vor dem Hineingreifen in die Wäschetrommel, dass diese still steht. Beim Berühren einer drehenden Wäschetrommel besteht erhebliche Verletzungsgefahr!

- Unterbrechen Sie vor Wartungsarbeiten die Stromversorgung.
- Nach jedem Programmablauf muss das Türsieb gereinigt werden.
- Keinesfalls das Gerät aussen oder innen mit Wasser abspritzen und kein Dampfreinigungsgerät verwenden.
- Setzen, lehnen oder stützen Sie sich nicht auf die Gerätetür.
- Nicht auf das Gerät steigen (Kippgefahr).
- Verwenden Sie nur Original-Ersatzteile.

Ihr Gerät

Gerätebeschreibung

Wäschetrockner Modell «Kondensator»

Das Gerät verfügt über einen geschlossenen Luftkreislauf. Aus diesem wird durch einen luftgekühlten Kondensator die Feuchtigkeit entzogen. Das entstehende Kondenswasser wird über einen rückseitigen Wasserablauf in die Kanalisation geleitet.

- Fassungsvermögen: von einzelnen Wäschestücken bis zu 6 kg Trockenwäsche
- 6 Automatikprogramme
- 3 Spezialprogramme
 - «zeitliches Trocknen»
 - «Lüften»
 - «Flauschprogramm»
- 4 Zusatzfunktionen
 - «Startaufschub»
 - «Extrasanft»
 - «Schonend»
 - «Sprint»
- Elektronisch geregelte Heizung, bedarfsgerechte Leistungssteuerung
- Luftgekühlter Kondensator
- Knitterschutz am Programmende
- Anzeige der Programmdauer oder der Programmrestdauer
- Digitalanzeige für Hinweise und Störungen
- Trockengradanzeige
- Türsieb
- Kindersicherung

Wäschetrockner Modell «Abluft»

Gleiche Ausführung wie Modell «Kondensator», jedoch ohne Kondensator. Die der Wäsche entzogene Feuchtigkeit wird bei diesem Modell über den Abluftausgang ins Freie abgeführt.

Geräteaufbau



Es besteht die Möglichkeit die Gerätetür nach links oder rechts zu öffnen. Unser Kundendienst kann das Gerät entsprechend anpassen.

Modell «Kondensator»/«Abluft»

- 1 Bedienungs- und Anzeigeelemente
(bewegliche Bedienblende)



Die Schrägstellung ist in 3 Positionen möglich.

- 2 Gerätetür
- 3 Türsieb
- 4 Reinigungsdeckel
- 5 Lüftungsgitter
- 6 Typenschild/
Fabrikationsnummer (FN)

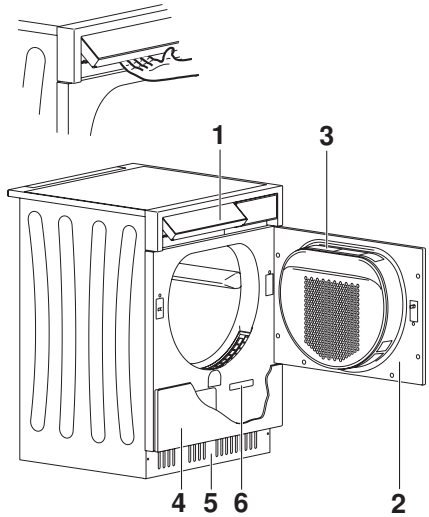

Kondenswasserablauf

Dieser befindet sich unten links an der Geräterückseite.





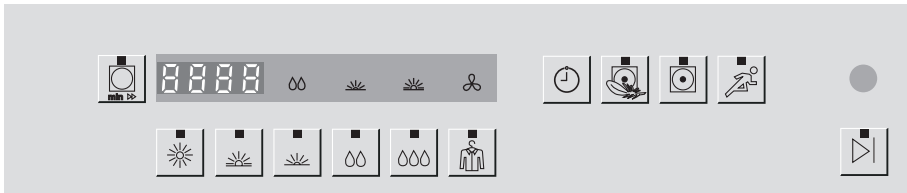

Abluftleitung

Diese befindet sich unten an der Geräterückseite.

Bedienungs- und Anzeigeelemente







Automatikprogramme

-  Schranktrocken stark
-  Schranktrocken normal
-  Schranktrocken leicht
-  Bügelfeucht
-  Mangelfeucht
-  Entknitterprogramm

Spezialprogramme

-  Zeitliches Trocknen/Lüften

Zusatzfunktionen



-  Startaufschub
-  Extrasanft
-  Schonend
-  Sprint
-  Programmende

Anzeigen

■ Digitalanzeige für:

- Programmdauer
- Programmrestdauer
- Startaufschub
- Hinweis- und Störungsmeldungen

■ Trockengradanzeige

-  Bügelfeucht
-  Schranktrocken leicht
-  Schranktrocken normal

■ Abkühlen/Lüften

-  Abkühlen/Lüften

Kontrolllampen



Kontrolllampe blinkt

Programm bzw. Funktion kann gewählt werden.



Kontrolllampe leuchtet

Programm bzw. Funktion ist aktiv.



Kontrolllampe dunkel

Programm bzw. Funktion ist ausgeschaltet.

Programmübersicht



Für die korrekte Programmwahl sind die auf den Wäschestücken angebrachten Pflegesymbole z. B.  zu beachten.

Die angegebenen Werte für Programmdauer und Energie gelten für 6 kg, mit ca. 1000 U/min geschleuderte Wäsche (entspricht einer Restfeuchte von ca. 60 %). Bei höherer Schleuderdrehzahl oder kleinerem Füllgewicht reduzieren sich die Werte um ca. 20–30 %.

Programmablauf für Automatikprogramme

Der Trocknungsvorgang erfolgt in 3 Phasen:

Trocknen

Die Wäsche wird getrocknet, bis der eingestellte Trockengrad erreicht ist. Ein Feuchtigkeitssensor überwacht den Trocknungsvorgang. Nach Erreichen des gewünschten Trockengrades beginnt die Phase «Abkühlen/Lüften».

Abkühlen/Lüften

Die Wäsche wird auf eine Temperatur abgekühlt, bei der nur noch eine geringe Knittergefahr besteht.

Diese Phase dauert 4 bis 10 Minuten. Danach kann die Wäsche herausgenommen werden.







Wird die Wäsche nicht herausgenommen, startet der «Knitterschutz».

Knitterschutz

Im «Knitterschutz» wird die getrocknete Wäsche in kurzen Abständen bewegt, um eine Knitterbildung zu verhindern.

Der «Knitterschutz» dauert bei gewählter Zusatzfunktion «Extrasanft» 90 Minuten, bei den anderen Programmen 30 Minuten und kann jederzeit durch Öffnen der Gerätetür beendet werden.

Automatikprogramme





Programm / Symbol	Anwendungsbereich
Schrantrocken stark 	Für dicke, mehrlagige Textilien und sehr unterschiedliche Beladungen. Für Maschenware wie T-Shirts und Unterwäsche eher ungeeignet, da diese einlaufen können.
Schrantrocken normal 	Für gleichartige Wäschestücke wie z. B. Frotteetücher oder Unterwäsche.
Schrantrocken leicht 	Für gleichartige «leichte» Wäschestücke.
Bügelfeucht 	Für die Nachbehandlung mit dem Bügeleisen.
Mangelfeucht 	Für die Nachbehandlung mit einer Wäschemangel (z. B. Tischwäsche).
Entknitterprogramm 	Knitter, die durch das Schleudern im Waschautomat entstanden sind, werden reduziert (z. B. Hemden, Blusen).

Programmablauf/Verbrauchsdaten

Füllmenge	Restfeuchte	Programmdauer ¹	Energie
6 kg	-5 % bis -2 %	1h40 1h55 *	3,35 kWh 3,60 kWh *
6 kg	-4 % bis 0 %	1h30 1h45 *	3,25 kWh 3,50 kWh *
6 kg	-2 % bis 2 %	1h25 1h40 *	3,15 kWh 3,40 kWh *
6 kg	8 % bis 16 %	1h15 1h30 *	2,40 kWh 2,80 kWh *
6 kg	22 % bis 30 %	1h05 1h20 *	1,90 kWh 1,95 kWh *
1 kg	-	0h20 0h20 *	0,50 kWh 0,50 kWh *

Energiesparmodus





- Taste des gewünschten Automatikprogramms 3 Sekunden gedrückt halten.

Programm/Symbol	Programmdauer ¹	Energie
	3h50 1h44 *	3,00 kWh 3,45 kWh *
	3h40 1h34 *	2,90 kWh 3,40 kWh *
	3h35 1h29 *	2,80 kWh 3,37 kWh *
	3h25 - *	2,15 kWh - *
	3h15 - *	1,70 kWh - *

* gilt für das Modell «Kondensator»

¹ Bei einphasigem Anschluss 230 V, 10 A verlängert sich die Programmdauer





Spezialprogramme

Programm/Symbol	Anwendungsbereich
Zeitliches Trocknen 	Zum Nachtrocknen von Textilien, sowie zum Trocknen geeigneter Schlafsäcke und Steppdecken, eventuell für Einzelstücke.
Lüften  10 Minuten	Zum Auffrischen oder Lüften wenig getragener Textilien.
Flauschprogramm  + 	Wolltextilien werden aufgelockert und flauschiger, jedoch nicht getrocknet. Wolltextilien am Programmende sofort entnehmen, um Faltenbildung zu vermeiden.

Programmablauf/Verbrauchsdaten

Füllmenge	Restfeuchte	Programmdauer	Energie
6 kg	-	0h10 bis 1h30	-
2,5 kg	-	0h10	0,02 kWh
1 kg	-	0h03	0,05 kWh





Zusatzfunktionen

Funktion / Symbol	Anwendungen	max. Beladung
Startaufschub 	Nutzen von Stromspartarifen (Einstellbereich 1 bis 24 h). Stromsperrzeiten, festgelegt durch die örtlichen Elektrizitätswerke, verlängern die Aufschubzeit um die Dauer der Sperrzeit. Diese Zeit wird jedoch nicht angezeigt.	-
Extrasanft 	Sehr schonendes Programm mit starker Reduktion der Trockentemperatur. Besonders für feine Textilien geeignet.	2,5 kg
Schonend 	Zum schonenden Trocknen von Textilien aus Mischgewebe z. B. Oberhemden, Pullover, T-Shirts. Die Trockentemperatur und der Trockengrad werden reduziert.	2,5 kg
Sprint 	Reduziert die Programmdauer durch eine höhere Trockentemperatur. Nur bei unempfindlichen Textilien anwählen.	6 kg

Benutzereinstellungen

Sie können bestimmte Benutzereinstellungen des Gerätes Ihren Wünschen anpassen. Einstellungen können bei geöffneter oder bei geschlossener Gerätetür durchgeführt werden, wenn kein Trockenprogramm abläuft. Das generelle Vorgehen ist für alle Einstellungen sinngemäss gleich.







Einstieg in den Einstellmodus

- ▶ Taste  während 5 Sekunden gedrückt halten.
 - In der Digitalanzeige steht .
- ▶ Durch wiederholtes Antippen der Taste  erscheinen die verschiedenen Einstellmöglichkeiten.
- ▶ Mit der Taste  die Einstellungen verändern.
 - Diese werden direkt übernommen und müssen nicht bestätigt werden.
- ▶ Zum Verlassen des Einstellmodus, Taste  so oft antippen, bis die Digitalanzeige dunkel ist.

Kindersicherung

Die Kindersicherung soll ein zufälliges Starten oder Abbrechen eines Programms durch Kleinkinder verhindern. Bei der Einstellung «Kindersicherung EIN» kann nur durch gleichzeitiges Drücken von zwei Tasten ein Programm gestartet werden.





Kindersicherung EIN/AUS schalten

- ▶ Taste  während 5 Sekunden gedrückt halten.
 - In der Digitalanzeige steht .
- ▶ Taste  1× antippen.
 - In der Digitalanzeige steht  für Kindersicherung AUS (Werkeinstellung).
- ▶ Durch Antippen der Taste  die Einstellung ändern.
 - In der Digitalanzeige steht  für Kindersicherung EIN.
- ▶ Zum Verlassen des Einstellmodus, Taste  so oft antippen, bis die Digitalanzeige dunkel ist.

Trockengradeinstellung

Wird die Wäsche ungenügend getrocknet, kann der Trockengrad nachgestellt werden. Diese Einstellung sollte jedoch nur erfolgen, wenn selbst im Programm «Schranktrocken stark» die Wäsche feucht bleibt.

Trockengrad EIN/AUS schalten

- ▶ Taste  während 5 Sekunden gedrückt halten.
 - In der Digitalanzeige steht **EEEE**.
- ▶ Taste  2× antippen.
 - In der Digitalanzeige steht **tro0** für Trockengrad-Nachstellung eingeschaltet (Werkeinstellung).
- ▶ Durch Antippen der Taste  die Einstellung ändern.
 - In der Digitalanzeige steht **tro1** für Trockengrad-Nachstellung eingeschaltet.
- ▶ Zum Verlassen des Einstellmodus, Taste  so oft antippen, bis die Digitalanzeige dunkel ist.

Trocknen

Gerät vorbereiten

- ▶ Netzstecker einstecken oder Wandschalter einschalten.

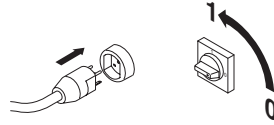

Wäsche einfüllen

- ▶ Gerätetür öffnen (im mittleren Bereich der Gerätetür auf den Türtrand drücken).

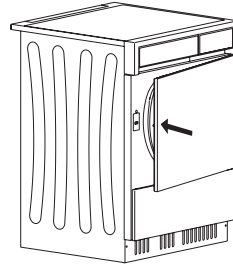

- ▶ Nasse Wäsche stückweise und locker einfüllen.
Maximale Füllmenge: 6 kg Trockengewicht, für Schonprogramm 2,5 kg.
Wäschetrommel maximal halb füllen.
Vor allem grosse Decken benötigen einen ausreichenden Wäschefall.

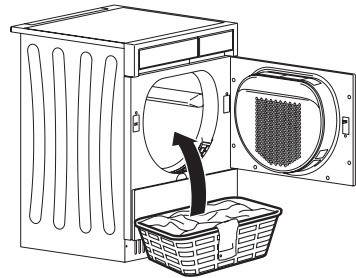

Kontrollieren Sie beim Schliessen der Gerätetür, dass kein Wäschestück eingeklemmt ist.

- ▶ Gerätetür schliessen (zudrücken).
 - Die Kontrolllampen der Programmwahltasten blinken.
 - Das Gerät ist zur Programmwahl bereit.

Erfolgt während 15 Sekunden keine Programmwahl, löschen die Anzeigen. Die Programmwahl kann jedoch weiterhin erfolgen.

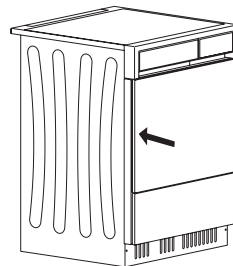

Trockenprogramm wählen

Um die Trocknung zu starten, muss zuerst ein Programm gewählt werden. Anschliessend können Zusatzfunktionen (Startaufschub, Extrasanft, Schonend, Sprint) zugeschaltet werden.



Wird danach während ca. 15 Sekunden keine Taste mehr angetippt, startet das gewählte Trockenprogramm.

Steht nach Antippen einer Taste **- - - -** in der Digitalanzeige ist die Kindersicherung aktiv.



Bestimmen Sie das für Ihre Wäsche geeignete Programm anhand der Angaben unter «Programmübersicht».

Restdaueranzeige

Bei der Programmwahl wird die maximale Programmdauer angezeigt. Diese bezieht sich auf eine gleichartige Wäschezusammensetzung.









Bei größeren Textilien kann die Laufzeit von der angezeigten Dauer abweichen. Die angezeigte Restdauer kann – vor allem gegen Programmende – während einigen Minuten stehen bleiben.

- Nach dem Programmstart blinkt in der Digitalanzeige das «h» während ca. 1 Minute. Die voraussichtliche Dauer wird berechnet und anschliessend angezeigt.

Automatikprogramme

- ▶ Gerätetür schliessen.
 - Kontrolllampen der Programmwahltasten blinken.







- ▶ Taste des gewünschten Automatikprogramms       antippen.
 - Die Kontrolllampe des gewählten Programms leuchtet.
 - Die maximale Dauer (Stunden/Minuten) wird angezeigt.
 - Eine Minute nach Programmstart steht die voraussichtliche Programmdauer.
 - Die Kontrolllampen der zuschaltbaren Zusatzfunktionen blinken während 15 Sekunden.



Während dieser Zeit kann auch ein neues Trockenprogramm ausgewählt werden. Alle bereits aktivierten Zusatzprogramme werden gelöscht und müssen neu gewählt werden.





Energiesparmodus beim Modell «Abluft»

- ▶ Taste des gewünschten Automatikprogramms      3 Sekunden gedrückt halten.
 - Der Energiesparmodus wird zugewählt.
 - Die Trockentemperatur wird stark reduziert und die angesaugte Raumluft wird zum Trocknen der Wäsche mitgenutzt.
 - Die Programmdauer verlängert sich deutlich.

Energiesparmodus beim Modell «Kondensator»



Nur bei unempfindlichen Textilien anwählen.

- ▶ Taste des gewünschten Automatikprogramms      3 Sekunden gedrückt halten.
 - Der Energiesparmodus wird zugewählt.
 - Die Programmdauer reduziert sich, da mit höherer Temperatur getrocknet wird.

Zeitliches Trocknen

- ▶ Gerätetür schliessen.
 - Kontrolllampen der Programmwahltasten blinken.





- ▶ Programmtaste  antippen.
- ▶ Durch wiederholtes Antippen die gewünschte Programmdauer von 10, 20, 30, 40, 50, 60 oder 90 Minuten einstellen.
 - Die eingestellte Programmdauer wird angezeigt.
 - Die Kontrolllampen der zuschaltbaren Zusatzprogramme blinken während 15 Sekunden.



In der gewählten Programmdauer ist immer eine Phase «Abkühlen/ Lüften» von 10 Minuten enthalten.

«Extrasanft» / «Schonend» / «Sprint» zuwählen

- ▶ Taste  ,  oder  antippen solange die Kontrolllampen blinken.
 - In der Digitalanzeige wird die neue, maximale Programmdauer angezeigt. Eine Minute nach Programmstart steht die voraussichtliche Programmdauer.

Startaufschub

- ▶ Gewünschtes Trockenprogramm wählen.
- ▶ Durch gedrückt halten der Taste  die gewünschte Aufschiebzeit bis max. 24 Stunden einstellen.

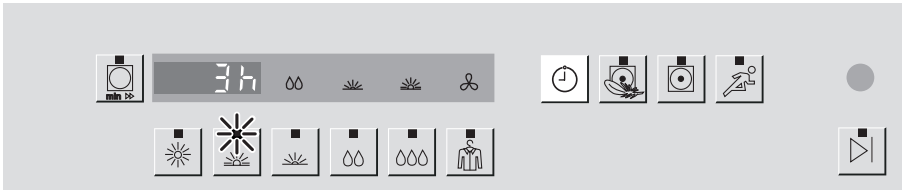

- Nach Ablauf der vorgewählten Startaufschubzeit startet das gewählte Trockenprogramm automatisch. Die voraussichtliche Programmdauer wird erneut angezeigt.



Während des Startaufschubes kann die verbleibende Aufschiebzeit durch wiederholtes Antippen der Taste  stundenweise bis zum Start des Programms verkürzt werden.

- Während des Startaufschubes kann jederzeit Wäsche nachgefüllt werden.
- ▶ Gerätetür öffnen.
 - In der Digitalanzeige blinkt die verbleibende Startaufschubzeit.
 - ▶ Wäsche einfüllen und Gerätetür schliessen (zudrücken).
 - Kontrolllampe der vorgängig gewählten Programmwahltaste blinkt.
 - ▶ Blinkende Programmwahltaste antippen.
 - Der Startaufschub wird fortgesetzt.

Eingabe korrigieren

Während der Programmwahl

- ▶ Erneut eine Programmwahltaste antippen.
 - Alle gewählten Einstellungen werden gelöscht.



Sobald das Programm startet, ist keine Korrektur mehr möglich. Das Programm muss abgebrochen werden.

Programm unterbrechen

Ein aktives Programm kann jederzeit unterbrochen werden, um z. B. ein Wäschestück nachträglich in das Gerät zu geben oder vorzeitig aus diesem zu entnehmen.

- ▶ Gerätetür öffnen.
 - In der Digitalanzeige blinkt die Restdauer respektive die Aufschubzeit.
- ▶ Gerätetür schliessen (zudrücken).
 - Kontrolllampe der vorgängig gewählten Programmwahltaste blinkt.
- ▶ Blinkende Programmwahltaste antippen.
 - Der Trocknungsvorgang wird fortgesetzt.





Ist das Gerät warm, beginnt der Trocknungsvorgang nach knapp einer Minute. Dadurch wird der Temperatenausgleich in der Wäschetrommel sichergestellt.

Programm vorzeitig abbrechen

- ▶ Taste  antippen.
 - Das aktive Programm wird abgebrochen, alle gewählten Einstellungen werden gelöscht.

Programmwahl bei aktiver Kindersicherung

- ▶ Gerätetür schliessen.
 - Bei aktiver Kindersicherung steht in der Digitalanzeige **----**.
 - Die Kontrolllampen der Programmwahltasten blinken.
- ▶ Taste  gedrückt halten, dann zusätzlich gewünschte Programmwahltaste z. B.  antippen.

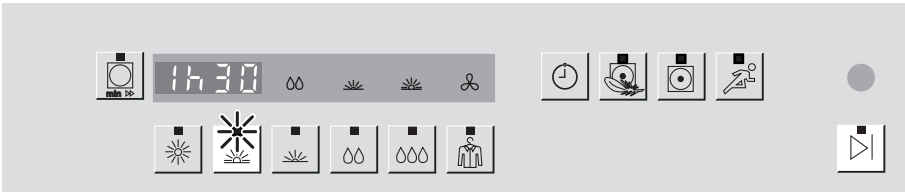



Der Einstieg ist erfolgt. Die weitere Bedienung kann bis zum Programmstart ohne Berücksichtigung der Kindersicherung erfolgen.

Programm abbrechen

- ▶ Taste  gedrückt halten, dann zusätzlich aktive Programmwahltaste (Kontrolllampe blinkt) antippen.

Programmende

- Die Kontrolllampe des abgelaufenen Programms leuchtet, die Kontrolllampe der Taste  blinkt.
- In der Digitalanzeige steht .

Wird die Wäsche nicht herausgenommen, startet der «Knitterschutz». Nach dessen Ablauf erlöschen alle Anzeigen.

Entnehmen der Wäsche

- ▶ Gerätetür öffnen.
 - Alle Anzeigen erlöschen.
- ▶ Wäsche herausnehmen.

Wird die Gerätetür bereits während der Phase «Abkühlen» geöffnet, wird das Programm abgebrochen und alle Anzeigen erlöschen.

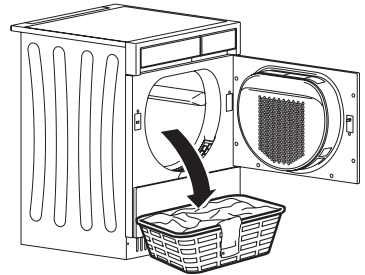

Ende des Waschtages

- ▶ Netzstecker herausziehen oder Wandschalter ausschalten.
- ▶ Türsieb reinigen.

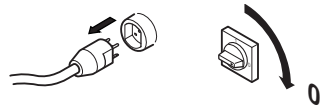

Pflege und Wartung

Aussenreinigung

Gerät aussen von Zeit zu Zeit mit einem feuchten Tuch abwischen und nachtrocknen.

Flusenbildung

Flusen sind feine Textilfasern, die grösstenteils von der Verarbeitung (bei neuer Wäsche), von der Abnützung beim Gebrauch und beim Waschen entstehen. Flusen sind keine Folge einer übermässigen Wäschebeanspruchung im Gerät. Auch bei an der Leine getrockneter Wäsche können beim Schütteln und beim Bügeln frei werdende Flusen beobachtet werden.

Im nassen Zustand haften die Flusen an der Wäsche. Während des Trocknens im warmen Luftstrom lösen sich diese und werden vom Türsieb aufgefangen. Nach jedem Trocknungsvorgang bleibt deshalb je nach Art der Wäsche eine mehr oder weniger grosse Flusenmenge im Sieb zurück. Der Trockengrad der Wäsche hat ebenfalls einen Einfluss auf die Flusenbildung. Eine Übertrocknung ergibt eine grössere Flusenmenge im Gerät, als wenn die Wäsche nur bis zum bügelfeuchten Zustand getrocknet wird.

Reinigung Türsieb

Nach jeder Trocknung und bei der Anzeige **R 9** ist das Türsieb zu reinigen.

- ▶ Gerätetür öffnen.
- ▶ Das Türsieb **1** nach oben herausziehen.
- ▶ Flusen entfernen.
- ▶ Das Türsieb wieder einsetzen und dabei auf richtige Positionierung achten.

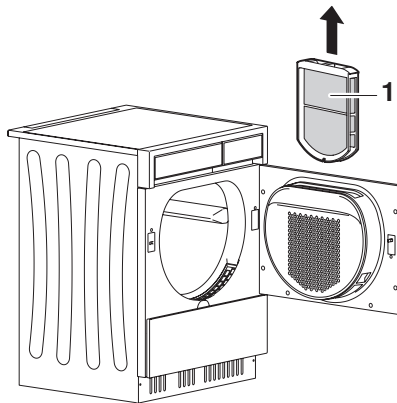

Die Störungsanzeige **R 9** darf nicht ignoriert werden. Bei Nichtbeachtung führt dies gegebenenfalls zu einer «F 9» Meldung. Diese kann nur durch einen Servicemonteur behoben werden. Das Gerät startet nur mit eingesetztem Türsieb.

Ablagerungen entfernen

Ablagerungen können mit der Zeit das Türsieb verstopfen.

- ▶ Sieb gegen das Licht halten, um Ablagerungen zu erkennen.

Bei stärkeren Ablagerungen ist das Türsieb nass zu reinigen.

- ▶ Mit flüssigem Scheuermittel (eventuell darin einlegen) und Schwamm reinigen; bei hartem Wasser mit Putzessig.
- ▶ Unter fließendem Wasser abspülen und abtropfen lassen.

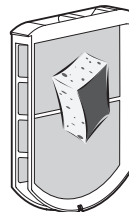

Reinigung Kondensator

Der Kondensator ist regelmässig auf eine eventuelle Verschmutzung durch Flusen zu kontrollieren und wenn nötig zu reinigen.

Ein- und Ausbau des Kondensators

- ▶ Gerätetür öffnen.
- ▶ Reinigungsdeckel **1** durch Drücken auf Entriegelungstaste **2** öffnen.
- ▶ Hebel **3** nach oben drehen und Kondensator **4** am Griff **5** herausziehen.
- ▶ Flusen abspülen und abbürsten (evtl. im Wasserbad einweichen, nicht mit Werkzeug abkratzen!).
- ▶ Die Zwischenräume des Kondensators ebenfalls mit Wasser gut durchspülen. Es dürfen sich keine Flusen in den Zwischenräumen befinden!
- ▶ Kondensatorraum innen reinigen.
- ▶ Kondensator **4** bis zum Anschlag einschieben und Hebel **3** nach unten drehen.
- ▶ Reinigungsdeckel **1** wieder schliessen.

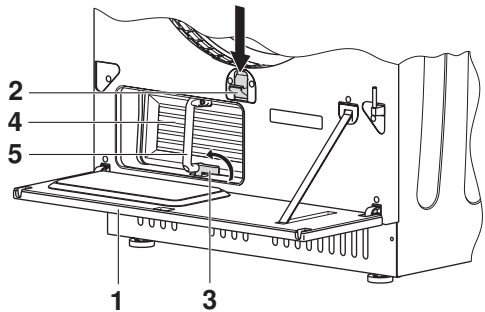

Reinigung Feuchtigkeitssensor

Der Feuchtigkeitssensor tastet die Restfeuchte der Wäsche ab. Durch Verschmutzungen können Fehlmessungen entstehen. Bei der Anzeige A3 ist der Feuchtigkeitssensor zu reinigen.

- ▶ Gerätetür öffnen.
- ▶ Den Feuchtigkeitssensor **1** auf Flusen oder Fremdkörper kontrollieren.
- ▶ Den Feuchtigkeitssensor mit einem feuchten Tuch reinigen und nachtrocknen.

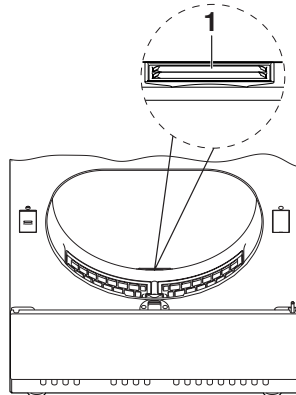

Störungen selbst beheben

Sämtliche Anzeigen können durch Antippen der Taste  quittiert werden. Ansonsten kann kein neues Programm gestartet werden.

Was tun, wenn ...

... in der Digitalanzeige blinkt

Mögliche Ursache	Behebung
■ Die Ablaufleitung ist verstopft, geknickt oder defekt.	<ul style="list-style-type: none">▶ Ablauf ausserhalb des Gerätes überprüfen.▶ Programm neu starten.▶ Falls die Anzeige erneut erscheint, Fehlernummer notieren, anschliessend Stromzufuhr unterbrechen.▶ Service anrufen.

... in der Digitalanzeige blinkt

Mögliche Ursache	Behebung
■ Die Gerätetür ist offen.	▶ Gerätetür schliessen.
■ Das Türsieb fehlt.	▶ Türsieb (auf richtige Position achten) einsetzen.

... Störungen selbst beheben



... in der Digitalanzeige  blinkt

Mögliche Ursache	Behebung
■ Der Kondensator fehlt oder ist falsch eingesetzt.	▶ Kondensator richtig einsetzen und arretieren. ▶ Reinigungsdeckel schliessen.

... in der Digitalanzeige  blinkt

Mögliche Ursache	Behebung
■ Der Feuchtigkeitssensor ist verschmutzt oder nass.	▶ Feuchtigkeitssensor überprüfen und reinigen.

... in der Digitalanzeige  blinkt

Mögliche Ursache	Behebung
■ Eine Programmwahltaste wurde mehrmals gedrückt ohne die Bedienung bei aktiver Kindersicherung zu berücksichtigen.	▶ Taste  gedrückt halten, dann zusätzlich gewünschte Programmwahltaste z. B.  antippen. Der Einstieg ist erfolgt. Die weitere Bedienung kann bis zum Programmstart ohne Berücksichtigung der Kindersicherung erfolgen.

... in der Digitalanzeige  blinkt

Mögliche Ursache	Behebung
■ Türsieb ist verstopft.	▶ Türsieb reinigen.
■ Kondensator ist verstopft.	▶ Kondensator reinigen.
■ Abluftleitung ist verstopft.	▶ Abluftleitung reinigen.



Die Störungsanzeige  darf nicht ignoriert werden. Bei Nichtbeachtung führt dies gegebenenfalls zu einer «F 9» Meldung. Diese kann nur durch einen Servicemonteur behoben werden, was wiederum zu Kosten führt.

... in der Digitalanzeige  blinkt

Mögliche Ursache	Behebung
■ Verschiedene Situationen im Gerät können zu einer «F»-Meldung führen.	<ul style="list-style-type: none">▶ Störungsanzeige durch Antippen der Taste  quittieren.▶ Stromzufuhr für ca. 1 Minute unterbrechen.▶ Stromzufuhr erneut einschalten und ein Programm wählen.▶ Falls die Anzeige erneut erscheint, Fehlernummer notieren, anschliessend Stromzufuhr unterbrechen.▶ Service anrufen.

... das Gerät nicht startet

Möglich Ursache	Behebung
■ Die Gerätetür ist nicht geschlossen.	▶ Gerätetür schliessen.
■ Türsieb nicht eingesetzt.	▶ Türsieb einsetzen.
■ Kondensator nicht eingesetzt.	▶ Kondensator einsetzen.
■ Die Stromzufuhr ist unterbrochen.	▶ Netzstecker einstecken. ▶ Strom am Wandschalter einschalten. ▶ Sicherungen prüfen.

... in der Digitalanzeige  leuchtet

Mögliche Ursache	Behebung
■ Die Kindersicherung ist aktiviert.	▶ Bedienung mit Kindersicherung beachten. ▶ Kindersicherung ausschalten.

... in der Digitalanzeige   blinkt

Mögliche Ursache	Behebung
■ Fehlerhafter elektrischer Anschluss.	▶ Fehlernummer notieren, anschliessend Stromzufuhr unterbrechen. ▶ Elektrischer Anschluss vom Elektriker überprüfen lassen. ▶ Service anrufen.

... Störungen selbst beheben

... nach dem Wäsche einfüllen und dem Schliessen der Gerätetür eine Programmwahltaste blinkt und kein Programm gewählt werden kann

Mögliche Ursache	Behebung
■ Das vorgängige Programm wurde unterbrochen.	▶ Durch Drücken der Taste  Gerät abstellen. Nun kann ein neues Programm gewählt werden.

... die Wäsche nicht genügend trocken ist

Mögliche Ursache	Behebung
■ Die Beladung besteht aus unterschiedlichen Textilien.	▶ Längeres Programm wählen.
■ Ein längerer Stromausfall während des Programmablaufs.	▶ «Zeitliches Trocknen» wählen.
	▶ Wenn selbst mit Programm «Schranktrocken stark» die Wäsche feucht bleibt, Trockengrad nachstellen.

... die Programmdauer deutlich länger ist, als angezeigt wird

Mögliche Ursache	Behebung
■ Türsieb verstopft.	▶ Türsieb reinigen.
■ Wäsche war sehr nass.	▶ Wäsche stärker schleudern.
■ Zu hohe Umgebungstemperatur.	▶ Die Belüftung und Entlüftung des Raumes verbessern.

... Störungen selbst beheben

... die Wäsche statisch geladen ist

Mögliche Ursache	Behebung
■ Wäschestücke aus Kunstfasern.	Dies ist eine normale Eigenschaft von Kunstfasergewebe. Die Ursache der statischen Aufladung liegt nicht am Gerät.

... in der Digitalanzeige  blinkt

Mögliche Ursache	Behebung
■ Das Gerät ermittelt die voraussichtliche Programmdauer.	Dies ist ein normaler Vorgang am Anfang eines Programmes.



... die Restdaueranzeige während längerer Zeit stehen bleibt

Mögliche Ursache	Behebung
■ Der Trockengrad ist noch nicht erreicht.	Keine Störung. Kein Eingriff notwendig. Ist der erforderliche Trockengrad erreicht, läuft die Restdaueranzeige automatisch weiter.
■ Stark unterschiedliche Wäschezusammensetzung (insbesondere bei gröberen Textilien).	Keine Störung. Kein Eingriff notwendig. Die Restdaueranzeige läuft nach einiger Zeit automatisch weiter.
■ Die Siebe sind verflust.	► Nach dem Trocknungsvorgang reinigen.

Tipps rund ums Trocknen



Pflegesymbole

Für das richtige Trocknen beachten Sie bitte die Pflegesymbole auf den Etiketten Ihrer Wäsche.

	Normal trocken
	Schonend trocken
	Nicht maschinell trocken

Allgemeine Tipps

- Beim Waschen vorzugsweise keinen Weichspüler oder andere Textilpflegemittel verwenden, andernfalls Herstellerangaben beachten. Die Wäsche erhält durch das maschinelle Trocknen automatisch einen weichen, flauschigen Griff.
- Durch die Verwendung von Weichspüler beim Waschen kann sich mit der Zeit ein dünner, kaum sichtbarer Belag auf der Wäschetrommel und den Feuchtigkeitssensoren bilden. Dies kann zu Funktionsstörungen führen, so dass der gewünschte Trockengrad nicht mehr erreicht werden kann.
- «Dufttücher» möglichst sparsam einsetzen.
- Wäsche vor dem Trocknen gut schleudern.
Gut geschleuderte Wäsche braucht weniger Trocknungszeit und spart Energie. Beim Schleudern entstandene Knitterfalten werden weitgehend beim maschinellen Trocknen geglättet.
- Wäschestücke nach Art und Grösse sortieren.
Kleine, leichte Wäschestücke trocknen rascher.
- Wäschestücke vor Beschädigung schützen.
Bettanzüge und Kissen zuknöpfen. Reissverschlüsse, Haken und Ösen schliessen. Stoffgürtel und Schürzenbänder zusammenbinden.

- Beim Trocknen von Textilien, die zu Knitterbildung neigen, Wäschetrommel nur wenig füllen.
- Insbesondere bei voluminösen Wäschestücken (z. B. Schlafsäcken, Duvets usw.) sind unbedingt die Pflegesymbole auf den Etiketten zu beachten.
- Insbesondere bei Wolltextilien und Seide sind die Pflegesymbole auf den Etiketten der Wäschestücke zu beachten. Wolltextilien und Seide werden vielfach als «nicht maschinell trockenbar» ausgezeichnet.
- Bei pflegeleichten Textilien (z. B. Hemden oder Baumwoll-Mischgewebe) Zusatzfunktion «Schonend» mit Taste  auswählen und die Wäschetrommel nur wenig füllen.
- Maschenware (z. B. T-Shirts) neigen zum Einlaufen. Zusatzfunktion «Schonend» mit Taste  auswählen.
- Kleidungsstücke mit Metallschnallen (z. B. Latzhosen) sollten mittels «Zeitliches Trocknen» getrocknet werden. Die Metallschnallen können im «Automatikprogramm» zum Übertrocknen der Wäschestücke führen.

Technische Daten

Aussenabmessung

Höhe:	85 cm
Breite:	60 cm
Tiefe:	60 cm
Gewicht:	48 kg
Füllmenge:	6 kg Trockenwäsche

Elektrischer Anschluss

- Siehe Typenschild

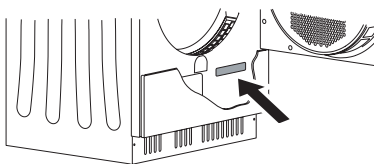

Ersatzteile

Bei Bestellungen bitte Modell-Nr. und genaue Bezeichnung angeben.

Türsieb







Kurzbedienungsanleitung

Hinweise für Prüfinstitute



Elektrischer Anschluss:
400 V 2N~ 50 Hz, 10 A, 3100 W

Normprogramm gemäss EN 61121

- Baumwolle schranktrocken, Füllmenge 6 kg
 - ▶ Taste  3 Sekunden gedrückt halten (Energiesparmodus).
- Baumwolle bügeltrocken, Füllmenge 6 kg
 - ▶ Taste  antippen.
- Pflegeleicht schranktrocken, Füllmenge 2,5 kg
 - ▶ Taste  und zusätzlich Taste  antippen.

Entsorgung

Verpackung

- Das Verpackungsmaterial (Karton, Kunststoffolie PE und Styropor EPS) ist gekennzeichnet und soll wenn möglich dem Recycling zugeführt und umweltgerecht entsorgt werden.

Deinstallation

- Das Gerät vom Stromnetz trennen. Bei fest installiertem Gerät ist dies durch einen konzessionierten Elektriker vorzunehmen!

Sicherheit

- Zur Vermeidung von Unfällen durch unsachgemässe Verwendung, im Speziellen durch spielende Kinder, ist das Gerät unbenutzbar zu machen.
- Stecker aus der Steckdose ziehen bzw. Anschluss von einem Elektriker demontieren lassen. Anschliessend das Netzkabel am Gerät abschneiden.
- Den Türverschluss entfernen oder unbrauchbar machen.

Entsorgung

- Das Altgerät ist kein wertloser Abfall. Durch sachgerechte Entsorgung werden die Rohstoffe der Wiederverwertung zugeführt.
- Auf dem Typenschild des Gerätes ist das Symbol  abgebildet. Es weist darauf hin, dass eine Entsorgung im normalen Haushaltsabfall nicht zulässig ist.
- Die Entsorgung muss gemäss den örtlichen Bestimmungen zur Abfallbeseitigung erfolgen. Bitte wenden Sie sich an die zuständigen Behörden Ihrer Gemeindeverwaltung, an den lokalen Recyclinghof für Haushaltsmüll oder an den Händler, bei dem Sie das Gerät erworben haben, um weitere Informationen über Behandlung, Verwertung und Wiederverwendung des Produktes zu erhalten.

Stichwortverzeichnis

A

Abkühlen.....	13
Abkühlen / Lüften	12
Ablagerungen im Türsieb entfernen.....	31
Abluftleitung	10
Anfragen	47
Anzeige	
- - - - Kindersicherung	37
A0 Wasserablauf prüfen.....	34
A1 Gerätetür und Türsieb	34
A2 Kondensator fehlt.....	35
A3 Feuchtigkeitssensor verschmutzt.....	35
A4 Kindersicherung aktiv.....	35
A9 Türsieb reinigen.....	36
F... Service anrufen	36
U0 Anschlussfehler	37
Anzeigeelemente.....	11
Aussenabmessung	42
Aussenreinigung	30
Automatikprogramme.....	14, 24

B

Bedienungselemente.....	11
Benutzereinstellungen	19
Bestellungen	47
Betriebsstörungen.....	47
Bügelfeucht	14

D

Deinstallation.....	44
Digitalanzeige	12
Dufttücher	40

E

Eingabe korrigieren	27
Elektrischer Anschluss.....	42
Ende des Waschtages.....	29

Energiesparmodus.....	15
Modell Abluft.....	24
Modell Kondensator	25
Entknitterprogramm	14
Entsorgung	44
Ersatzteile.....	43
Bestellen	47
Extrasanft	18, 25

F

F... Service anrufen	36
Fabrikationsnummer (FN).....	10
Flauschprogramm	16
Flusen	30

G

Gerät vorbereiten.....	22
Geräteaufbau.....	10
Gerätebeschreibung	9
Gültigkeitsbereich.....	2

I

Inbetriebnahme	5
----------------------	---

K

Kindersicherung.....	20
Knitterschutz	13
Kondensator	32
Kondenswasserablauf	10
Kontrolllampen	12
Kurzanleitung.....	48

L

Lüften	13, 16
Lüftungsgitter	10

M

Mangelfeucht.....	14
Modell-Nr.....	2

P

Pflege	30
Pflegesymbole	40
Programm	
Ablauf	15
Dauer zu lang	38
Ende	29
Programmübersicht	13
Prüfinstitut-Hinweise	43

R

Reinigung	
Feuchtigkeitssensor	33
Kondensator	32
Türsieb	31
Reinigungsdeckel	10
Reparatur-Service	47
Restdaueranzeige	23
Restdaueranzeige bleibt stehen	39

S

Schonend	18, 25
Schrantrocken	14
Service-Center	47
Servicevertrag	47
Sicherheit	44
Sicherheitshinweise	
Bei Kindern im Haushalt	7
Bestimmungsgemäße Verwendung	6
Vor der ersten Inbetriebnahme	5
Zum Gebrauch	7
Zur Wartung	8
Spezialprogramme	11, 16
Sprint	18, 25
Startaufschub	18, 26
Störungen	34
Symbole	2

T

Technische Daten	42
Tipps rund ums Trocknen	40
Trockengrad	
Einstellung	21
Trockengradanzeige	12
Trockenprogramm wählen	23
Trockenresultat	38
Trocknen	13, 22
Türsieb reinigen	31
Typ	2
Typenschild	10, 47

V

Verbrauchsdaten	15
Verpackung	44

W

Wartung	30
Wäsche	
Einfüllen	22
Entnehmen	29
Statisch geladen	39
Weichspüler	40

Z

Zeitliches Trocknen	16
Zubehör	
Bestellen	47
Zusatzfunktionen	11, 18

Reparatur-Service



Das Kapitel 'Störungen selbst beheben' hilft Ihnen, kleine Betriebsstörungen selbst zu beheben.

Sie ersparen sich die Anforderung eines Servicemonteurs und die damit entstehenden Kosten.

Wenn Sie aufgrund einer Betriebsstörung oder einer Bestellung mit uns Kontakt aufnehmen, nennen Sie uns stets die Fabrikationsnummer (FN) und die Bezeichnung Ihres Gerätes. Tragen Sie diese Angaben hier und auch auf dem mit dem Gerät gelieferten Servicekleber ein. Kleben Sie diesen an eine gut sichtbare Stelle oder in Ihre Telefonagenda.

FN

Gerät

Diese Angaben finden Sie auf dem Garantieschein, der Original-Rechnung und auf dem Typenschild Ihres Gerätes.

- ▶ Gerätetür öffnen.
- ▶ Reinigungsdeckel öffnen.
 - Das Typenschild befindet sich unten rechts.

Bei Betriebsstörungen erreichen Sie das nächste Service-Center der V-ZUG AG über ein Telefon mit Festnetzanschluss am Standort des Gerätes unter der Gratis-Telefonnummer 0800 850 850.

Anfragen, Bestellungen, Servicevertrag

Bei Anfragen und Problemen administrativer oder technischer Art sowie für die Bestellung von Ersatzteilen und Zubehör wenden Sie sich bitte direkt an unseren Hauptsitz in Zug, Tel. +41 (0)41 767 67 67.

Für den Unterhalt aller unserer Produkte haben Sie die Möglichkeit, im Anschluss an die Garantiezeit ein Serviceabonnement abzuschließen. Wir senden Ihnen gerne die entsprechenden Unterlagen.

Kurzanleitung

Bitte lesen Sie zuerst die Sicherheitshinweise in der Bedienungsanleitung!

- ▶ Gerätetür öffnen
- ▶ Wäsche einfüllen
- ▶ Gerätetür schliessen
- ▶ Programm wählen
- ▶ Eventuell Zusatzfunktion wählen
- ▶ Gerät startet nach 15 Sekunden automatisch
- ▶ Wenn die Kontrolllampe der Taste  blinkt, trockene Wäsche entnehmen
- ▶ Gerät warten: Türsieb/Kondensator reinigen
- ▶ Gerätetür schliessen

V-ZUG AG

Industriestrasse 66, 6301 Zug
Tel. +41 (0)41 767 67 67, Fax +41 (0)41 767 61 61
vzug@vzug.ch, www.vzug.ch
Service-Center: Tel. 0800 850 850



J956.010-3