

# Bedienungsanleitung

DWVHR9

Dunstabzug

Danke, dass Sie sich für den Kauf eines unserer Produkte entschieden haben. Ihr Gerät genügt hohen Ansprüchen und seine Bedienung ist einfach. Nehmen Sie sich trotzdem Zeit, diese Bedienungsanleitung zu lesen. So werden Sie mit Ihrem Gerät vertraut und können es optimal und störungsfrei benutzen.

**Beachten Sie bitte die Sicherheitshinweise.**

### **Änderungen**

Text, Bild und Daten entsprechen dem technischen Stand des Gerätes zur Zeit der Drucklegung dieser Bedienungsanleitung. Änderungen im Sinne der Weiterentwicklung bleiben vorbehalten.

### **Gültigkeitsbereich**

Die Modellnummer entspricht den ersten Stellen auf dem Typenschild. Diese Bedienungsanleitung gilt für:

<b>Typ</b>	<b>Produktfamilie</b>	<b>Masssystem</b>
DWVHR9	62010	90
DWVHR9	62030	90

Ausführungsabweichungen sind im Text erwähnt.

# Inhaltsverzeichnis

<b>1</b>	<b>Sicherheitshinweise</b>	<b>4</b>
1.1	Verwendete Symbole .....	4
1.2	Allgemeine Sicherheitshinweise .....	4
1.3	Gerätespezifische Sicherheitshinweise .....	5
1.4	Gebrauchshinweise .....	6
<b>2</b>	<b>Gerätebeschreibung</b>	<b>8</b>
2.1	Gerätebeschreibung .....	8
2.2	Abluftmodell .....	8
2.3	Umluftmodell .....	8
2.4	Ausrüstung .....	8
2.5	Aufbau .....	8
2.6	Bedien- und Anzeigeelemente .....	9
2.7	Fernbedienung .....	9
<b>3</b>	<b>Bedienung</b>	<b>10</b>
3.1	Betrieb mithilfe der Bedien- und Anzeigeelemente .....	10
3.2	Beleuchtung .....	10
3.3	Intensivstufe .....	10
3.4	Nachlaufzeit .....	10
3.5	Wischschutz .....	11
3.6	CleanAir-Funktion .....	11
3.7	Sättigungsanzeigen .....	11
3.8	Betrieb mit Fernbedienung .....	12
<b>4</b>	<b>Pflege und Wartung</b>	<b>13</b>
4.1	Gehäuse reinigen .....	13
4.2	Metall-Fettfilter .....	13
4.3	Aktivkohlefilteranzeige .....	15
4.4	Longlife Aktivkohlefilter reinigen .....	15
<b>5</b>	<b>Störungen selbst beheben</b>	<b>17</b>
5.1	Was tun, wenn ... ..	17
<b>6</b>	<b>Zubehör und Ersatzteile</b>	<b>18</b>
<b>7</b>	<b>Technische Daten</b>	<b>18</b>
<b>8</b>	<b>Entsorgung</b>	<b>19</b>
<b>9</b>	<b>Stichwortverzeichnis</b>	<b>20</b>
<b>10</b>	<b>Notizen</b>	<b>22</b>
<b>11</b>	<b>Service &amp; Support</b>	<b>23</b>

# 1 Sicherheitshinweise

## 1.1 Verwendete Symbole



Kennzeichnet alle für die Sicherheit wichtigen Anweisungen.

**Nichtbeachtung kann zu Verletzungen, Schäden am Gerät oder an der Einrichtung führen!**



Informationen und Hinweise, die zu beachten sind.



Informationen zur Entsorgung



Informationen zur Bedienungsanleitung

- ▶ Markiert Arbeitsschritte, die Sie der Reihe nach ausführen müssen.
  - Beschreibt die Reaktion des Gerätes auf Ihren Arbeitsschritt.
- Markiert eine Aufzählung.

## 1.2 Allgemeine Sicherheitshinweise



- Gerät erst nach dem Lesen der Bedienungsanleitung in Betrieb nehmen.



- Diese Geräte können von Kindern ab 8 Jahren und darüber und von Personen mit reduzierten physischen, sensorischen oder mentalen Fähigkeiten oder Mangel an Erfahrung und/oder Wissen benutzt werden, wenn sie beaufsichtigt oder bezüglich des sicheren Gebrauchs des Gerä-

tes unterwiesen wurden und die daraus resultierenden Gefahren verstanden haben. Kinder dürfen nicht mit dem Gerät spielen. Reinigung und Benutzer-Wartung dürfen nicht durch Kinder ohne Beaufsichtigung durchgeführt werden.

- Falls ein Gerät nicht mit einer Netzanschlussleitung und einem Stecker oder anderen Mitteln zum Abschalten vom Netz ausgerüstet ist, die an jedem Pol eine Kontaktöffnungsweite entsprechend den Bedingungen der Überspannungskategorie III für volle Trennung aufweist, ist eine Trennvorrichtung in die festverlegte elektrische Installation nach den Errichtungsbestimmungen einzubauen.
- Falls die Netzanschlussleitung dieses Gerätes beschädigt wird, muss sie durch den Hersteller oder seinen Kundendienst oder eine ähnlich qualifizierte Person ersetzt werden, um Gefährdungen zu vermeiden.

### 1.3 Gerätespezifische Sicherheitshinweise

- Es muss für ausreichende Belüftung des Raumes gesorgt werden, wenn die Dunstabzugshaube gleichzeitig mit Geräten betrieben wird, die Gas oder andere Brennstoffe verbrennen.
- Bei der Ableitung der Abluft sind die behördlichen Vorschriften zu beachten.
- Die Abluft darf nicht in einen Schornstein geleitet werden, der für Abgase von Geräten, die mit Gas oder anderen Brennstoffen betrieben werden, benutzt wird.
- Der Mindestabstand zwischen der Abstellfläche der Kochgefäße auf der Kochmulde und dem untersten Teil der Dunstabzugshaube ist einzuhalten. Dieser Abstand muss mindestens 65 cm betragen, wenn die Dunstabzugshaube über einem Gasgerät eingebaut wird. Wenn die Montageanweisungen für die Gaskochmulde einen größeren Abstand vorschreiben, ist dieser Abstand zu berücksichtigen.
- **WARNUNG:** Vor dem Auswechseln der Lampe sicherstellen, dass das Gerät ausgeschaltet und vom Netz getrennt ist, um einen möglichen elektrischen Schlag zu vermeiden.
- Die Aufschrift der höchstzulässigen Leistung von austauschbaren Lampen muss während des Lampenwechsels sichtbar sein.
- Dieses Gerät ist dazu bestimmt, im Haushalt und in ähnlichen Anwendungen verwendet zu werden wie beispielsweise: in Küchen für Mitarbeiter in Läden, Büros und anderen gewerblichen Bereichen; in landwirtschaftlichen Anwesen; von Kunden in Hotels, Motels und anderen Wohneinrichtungen; in Frühstückspensionen.
- Das Gerät darf nicht mit einer externen Zeitschaltuhr oder einem separaten Fernwirksystem betrieben werden.
- Es besteht Feuergefahr, wenn die Reinigung nicht nach den Angaben der Anweisung ausgeführt wird.
- Unter der Dunstabzugshaube darf nicht flambiert werden.

## 1.4 Gebrauchshinweise

### Vor der ersten Inbetriebnahme

- Das Gerät darf nur gemäss separater Installationsanleitung montiert und an das Stromnetz angeschlossen werden. Lassen Sie die notwendigen Arbeiten von einem konzessionierten Installateur/Elektriker ausführen.
- Bei der Ableitung der Abluft sind die behördlichen Vorschriften zu beachten.
- Entsorgen Sie das Verpackungsmaterial gemäss den örtlichen Vorschriften.

### Bestimmungsgemässe Verwendung

- Das Gerät ist zum Absaugen von Dunst über einer Kochstelle im Haushalt vorgesehen.
- Reparaturen, Veränderungen oder Manipulationen am oder im Gerät, insbesondere an Strom führenden Teilen, dürfen nur durch den Hersteller, seinen Kundendienst oder eine ähnlich qualifizierte Person ausgeführt werden. Unsachgemässe Reparaturen können zu schweren Unfällen, Schäden am Gerät und an der Einrichtung sowie zu Betriebsstörungen führen. Beachten Sie bei einer Betriebsstörung am Gerät oder im Falle eines Reparaturauftrages die Hinweise im Kapitel 'Service & Support'. Wenden Sie sich bei Bedarf an unseren Kundendienst.
- Es dürfen nur Original-Ersatzteile verwendet werden.
- Bewahren Sie die Bedienungsanleitung sorgfältig auf, damit Sie jederzeit nachschlagen können.

### Zum Gebrauch

- Falls das Gerät sichtbare Beschädigungen aufweist, nehmen Sie es nicht in Betrieb und wenden Sie sich an unseren Kundendienst.
- Sobald eine Funktionsstörung entdeckt wird, muss das Gerät vom Stromnetz getrennt werden.

- Während des Betriebes des Absauggebläses muss eine ausreichende Frischluftzufuhr gewährleistet sein, um Unterdruck im Küchenraum zu vermeiden und um die optimale Ablufförderung zu ermöglichen.
- Vermeiden Sie querströmende Zugluft, welche den Dunst über der Kochstelle wegblasen könnte.
- Bei gleichzeitigem Benutzen von anderen Geräten – welche mit Gas oder anderen Brennstoffen betrieben werden – muss eine ausreichende Frischluftzufuhr gewährleistet sein. Gilt nicht für Umluftgeräte.
- Bei gleichzeitigem Betrieb von Feuerungen (z. B. Holz-, Gas-, Öl- oder Kohleheizgeräte) ist ein gefahrloser Betrieb nur möglich, wenn am Standort des Gerätes der Raumunterdruck von 4 Pa (0,04 mbar) nicht überschritten wird. Vergiftungsgefahr! Eine ausreichende Frischluftzufuhr muss gewährleistet sein, z. B. durch nicht verschliessbare Öffnungen in Türen oder -Fenstern und in Verbindung mit Zuluft-/Abluftmuerkasten oder durch andere technische Massnahmen.
- Bei Reinigungsarbeiten ist darauf zu achten, dass kein Wasser in das Gerät eindringen kann. Verwenden Sie ein nur mässig feuchtes Tuch. Niemals das Gerät innen oder aussen mit Wasser oder mit einem Dampfreinigungsgerät abspritzen. Eindringendes Wasser kann Schäden verursachen.
- Zugängliche Teile können beim Gebrauch mit Kochgeräten heiss werden.

**Vorsicht Verbrennungsgefahr!**

- Beim Frittieren auf der Kochstelle ist das Gerät während des Betriebes dauernd zu beaufsichtigen. Das im Frittiergerät verwendete Öl kann sich bei Überhitzung selbst entzünden und einen Brand verursachen. Daher ist die Öltemperatur zu überwachen und unter dem Zündpunkt zu halten. Achten Sie auch auf die Sauberkeit des Öls, verschmutztes Öl kann sich leichter selbst entzünden.

**Vorsicht Lebensgefahr!**

- Verpackungsteile, z. B. Folien und Styropor, können für Kinder und Tiere gefährlich sein. Erstickungsgefahr! Verpackungsteile von Kindern und Tieren fernhalten.
- Bei Wartungsarbeiten am Gerät, auch beim Ersetzen von Lampen, ist das Gerät stromlos zu machen: Schraubverbindungen ganz aus den Fassungen herausnehmen bzw. Sicherungsautomaten abschalten oder Netzstecker ausziehen.

**Geräteschäden vermeiden**

- Die Reinigungsintervalle sind einzuhalten. Bei Nichtbefolgung dieser Anweisung kann infolge zu starker Fettbelastung der Metall-Fettfilter Feuergefahr bestehen.

## 2 Gerätebeschreibung

### 2.1 Gerätebeschreibung

Das Gerät ist zum Absaugen von Dunst über einer Kochstelle im Haushalt vorgesehen. Das Gerät kann im Abluft- oder Umluftbetrieb eingesetzt werden.

### 2.2 Abluftmodell

Der über der Kochstelle anfallende Dunst wird durch ein Gebläse abgesogen. Durch den Metall-Fettfilter wird die Abluft gereinigt und über einen Stutzen mit integrierter Rückstauklappe und die Abluftleitung ins Freie geführt.



Während des Betriebes muss eine ausreichende Frischluftzufuhr gewährleistet sein. Abluft braucht Zuluft.

### 2.3 Umluftmodell

Die über der Kochstelle anfallenden Dünste werden im Anschluss an den Metall-Fettfilter über einen Aktivkohlefilter weitgehend von störenden Gerüchen befreit und über den oben im Abzug angebrachten Luftschlitz in den Raum zurückgeführt.



Sollte das Gerät nicht mit Aktivkohlefiltern versehen sein, sind diese zu bestellen und vor der Inbetriebnahme einzusetzen. Allfällige Feuchtigkeit wird nicht aus der Luft gefiltert.

### 2.4 Ausrüstung

- 1 Absauggebläse
- Beleuchtung
- 2 Metall-Fettfilter
- 2 Longlife-Aktivkohlefilter (nicht im Lieferumfang inbegriffen)
- Fernbedienung (nicht im Lieferumfang inbegriffen)

Das Absauggebläse besitzt 4 Leistungsstufen

- 1 = geringe, 2 = mittlere, 3 = starke Förderleistung und die Intensivstufe.
- Die Stufen 1–3 sind für Dauerbetrieb geeignet.
- Die Intensivstufe dient dem kurzzeitigen, intensiven Abzug von Dünsten, z.B. beim Anbraten. Die Intensivstufe ist für 6 Minuten verfügbar.

### 2.5 Aufbau



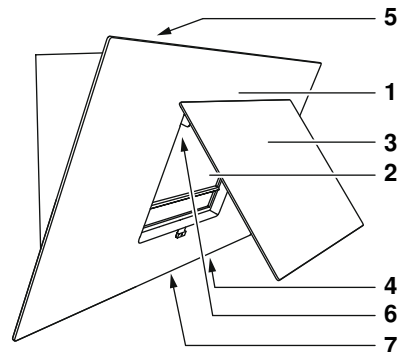







- 1 Bedienelemente
- 2 Metall-Fettfilter (gross)
- 3 Glasscheibe, klappbar
- 4 Beleuchtung
- 5 Luftrückführung beim Umluftmodell
- 6 Longlife-Aktivkohlefilter
- 7 Metall-Fettfilter (klein)





## 2.6 Bedien- und Anzeigeelemente



-  Ausschalten / Tastensperre aktivieren, deaktivieren
-  Lüfterstufe 1 / Fernbedienung aktivieren, deaktivieren
-  Lüfterstufe 2
-  Lüfterstufe 3
-  Lüfterstufe Intensiv
-  CleanAir-Funktion (Luftabsaugung stündlich 10 Minuten)
-  Nachlaufzeit, verzögert das Abschalten um 15 Minuten
-  Beleuchtung EIN/AUS / Dimmerfunktion (zwei Sekunden gedrückt halten)
-  Infrarotschnittstelle für die Fernbedienung
-  Blinkend: Fettfilter reinigen
-  Blinkend: Longlife-Aktivkohlefilter reinigen (Umluftmodell)



Je nach Modell und Ausstattung kann die Ausführung in Einzelheiten von der beschriebenen Standardausführung abweichen.







## 2.7 Fernbedienung

Dieses Gerät kann mit einer Fernbedienung gesteuert werden. Die Fernbedienung wird von einer 3V-Batterie vom Typ CR2032 (nicht im Lieferumfang enthalten) gespeist.



**Die Fernbedienung nicht in die Nähe von Hitzequellen legen. Die Batterien müssen vorschriftsmässig entsorgt werden.**

### Bedien- und Anzeigeelemente

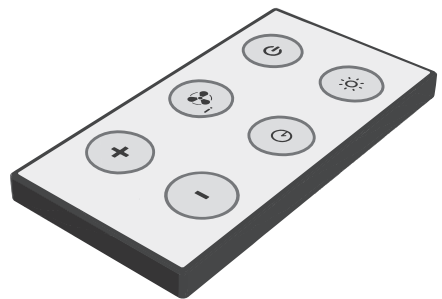

-  Beleuchtung ein-/ausschalten, Lichtintensität ändern
-  Gerät ein-/ausschalten
-  Stufenweise Lüfterstufe verringern
-  Stufenweise Lüfterstufe erhöhen
-  Intensivstufe ein-/vorzeitig ausschalten
-  Nachlaufzeit ein-/vorzeitig ausschalten



## 3 Bedienung

### 3.1 Betrieb mithilfe der Bedien- und Anzeigeelemente

#### Gerät einschalten

- ▶ Durch Antippen der Taste  oder  schaltet das Gerät auf Lüfterstufe 1, 2, 3 oder Intensiv ein.
  - Die aktuelle Lüfterstufe wird durch Leuchten der entsprechenden Taste angezeigt.



Wir empfehlen, das Gerät fünf Minuten vor Kochbeginn auf Lüfterstufe 1 einzuschalten. Bei normalen Kochdünsten sollen die niedrigen Lüfterstufen, bei sehr starker Dunst- und Geruchsbildung die höheren Stufen gewählt werden.





#### Gerät ausschalten

- ▶ Durch Antippen der Taste  schaltet das Gerät aus.







Das Gerät nach dem Kochen noch ca. 15 Minuten in Betrieb lassen [Nachlaufzeit] damit die Gerüche abgesogen werden.

### 3.2 Beleuchtung





- ▶ Durch Antippen der Taste  schaltet die Beleuchtung ein.
- ▶ Durch wiederholtes Antippen der Taste  schaltet die Beleuchtung aus.
- ▶ Taste  zwei Sekunden drücken.
  - Das Licht wird gedimmt.
- ▶ Taste  erneut antippen.
  - Die Lichtintensität wird verstärkt.



### 3.3 Intensivstufe

- ▶ Taste  antippen.
  - Die Taste  leuchtet.
  - Die Intensivstufe schaltet sich ein.
- Falls zuvor eine Lüfterstufe ausgewählt wurde, schaltet das Gerät nach sechs Minuten wieder auf diese Stufe zurück.
- Falls die Intensivstufe bei ausgeschaltetem Gerät angewählt wurde, schaltet sich das Gerät nach sechs Minuten aus.
- ▶ Taste  oder  antippen.
  - Die Taste  leuchtet.
  - Die Intensivstufe schaltet sich vorzeitig aus.

### 3.4 Nachlaufzeit

Bei der Nachlaufzeit läuft das Gerät 15 Minuten weiter und schaltet anschliessend aus.

- ▶ Taste  oder  antippen und gewünschte Lüfterstufe wählen.
- ▶ Taste  antippen.
  - Die Nachlaufzeit schaltet sich ein.
  - Die Taste  leuchtet während 15 Minuten.

- ▶ Taste  oder  erneut antippen.
  - Die LED der entsprechenden Lüfterstufe blinkt nicht mehr.
  - Die Nachlaufzeit schaltet sich vorzeitig aus.

### 3.5 Wischschutz

#### Wischschutz aktivieren

- ▶ Taste  fünf Sekunden gedrückt halten.
  - Der Wischschutz ist aktiviert, alle Tasten blinken einmal auf und anschliessend blinken sie von links nach rechts.







Der Wischschutz ist nützlich für die Reinigung der Haube.

#### Wischschutz deaktivieren

- ▶ Taste  fünf Sekunden gedrückt halten.
  - Der Wischschutz ist deaktiviert.

### 3.6 CleanAir-Funktion

#### Ein-/ Ausschalten

- ▶ Taste  antippen.
  - Die LED blinkt.
  - Der Dunstabzug schaltet sich jede Stunde für zehn Minuten bei Stufe  ein.
- ▶ Taste  oder  antippen.
  - Die LED blinkt nicht mehr.
  - Die CleanAir-Funktion schaltet sich aus.

### 3.7 Sättigungsanzeigen



#### Sättigungsanzeige Metall-Fettfilter

Nach 100 Betriebsstunden blinkt die Taste . Der Sättigungsgrad ist erreicht, die Fettfilter müssen gereinigt werden.

#### Sättigungsanzeige Longlife Aktivkohlefilter



Sobald die Taste  blinkt oder spätestens nach einem Monat ist der Sättigungsgrad erreicht, die Aktivkohlefilter müssen gereinigt werden.

#### Reset der Filtersättigungsanzeige



- ✓ Der Fettfilter wurde gereinigt.
- ▶ Taste  bei ausgeschalteter Haube gedrückt halten, bis alle LEDs dreimal blinken.
  - Die blinkenden LEDs  (Fettfilter) oder  (Aktivkohlefilter) blinken nicht mehr.

### 3.8 Betrieb mit Fernbedienung



#### Fernbedienung aktivieren/deaktivieren

- ▶ Bei ausgeschaltetem Gerät Taste  fünf Sekunden gedrückt halten.
  - Alle LEDs blinken zweimal.
  - Die Dunstabzugshaube kann nun mithilfe der Fernbedienung bedient werden.
- ▶ Bei ausgeschaltetem Gerät Taste  fünf Sekunden gedrückt halten.
  - Alle LEDs blinken einmal.
  - Die Dunstabzugshaube kann nur noch mithilfe der Bedien- und Anzeigeelemente bedient werden.



#### Gerät ein-/ausschalten

- ▶ Taste  antippen.
  - Das Gerät schaltet auf Lüfterstufe 1 ein.
- ▶ Taste  erneut antippen.
  - Das Gerät schaltet aus.

#### Beleuchtung ein-/ausschalten

- ▶ Taste  antippen.
  - Die Beleuchtung schaltet bei maximaler Intensität ein.
- ▶ Taste  erneut antippen.
  - Die Beleuchtung schaltet aus.



#### Lichtintensität ändern

- ▶ Bei eingeschalteter Beleuchtung Taste  zwei Sekunden gedrückt halten.
  - Die Lichtintensität wird gesenkt.
- ▶ Bei gesenkter Lichtintensität Taste  antippen.
  - Die Lichtintensität wird erhöht.
- Falls die Taste  bei gesenkter Lichtintensität zwei Sekunden gedrückt gehalten oder bei hoher Lichtintensität angetippt wurde, schaltet sich die Beleuchtung aus.







Die Beleuchtung kann unabhängig vom Lüfterbetrieb benutzt werden.

#### Lüfterstufe ändern







- ▶ Taste  antippen.
  - Die nächsttiefere Lüfterstufe wird aktiviert.
- ▶ Taste  erneut antippen.
  - Die nächsthöhere Lüfterstufe wird aktiviert.

#### Intensivstufe ein-/vorzeitig ausschalten

- ▶ Taste  antippen.
  - Die Taste  leuchtet.
  - Die Intensivstufe schaltet sich ein.
  - Falls zuvor eine Lüfterstufe ausgewählt wurde, schaltet das Gerät nach sechs Minuten wieder auf diese Stufe zurück.
  - Falls die Intensivstufe bei ausgeschaltetem Gerät angewählt wurde, schaltet sich das Gerät nach sechs Minuten aus.
- ▶ Taste  oder  antippen.
  - Die Taste  erlischt.
  - Die Intensivstufe schaltet sich vorzeitig aus.

### Nachlaufzeit ein-/ausschalten

Bei der Nachlaufzeit laufen Motor, Lüfterräder und Beleuchtung 15 Minuten weiter und schalten sich anschliessend aus.

- ▶ Taste  antippen.
- ▶ Taste  oder  so oft antippen, bis die gewünschte Lüfterstufe erreicht ist.
- ▶ Taste  antippen.
  - Die Nachlaufzeit schaltet sich ein.
  - Die LED der entsprechenden Lüfterstufe leuchtet und die LED der Taste  blinkt während 15 Minuten.
- ▶ Taste  erneut antippen.
  - Die LED der entsprechenden Lüfterstufe leuchtet nicht mehr.
  - Die Nachlaufzeit schaltet sich vorzeitig aus.

## 4 Pflege und Wartung

### 4.1 Gehäuse reinigen



**Darauf achten, dass kein Wasser ins Gehäuse eindringt! Wasser im Gehäuse kann zu Schäden führen. Keine Scheuermittel, Scheuerschwämme, Metallwatte usw. zum Reinigen verwenden. Die Oberfläche wird dadurch beschädigt. Schraubsicherung herausdrehen bzw. den Sicherungsautomaten ausschalten.**

#### Aussenseite/Innenseite reinigen

- ▶ Taste  fünf Sekunden drücken.
  - Der Wischutz wird aktiviert, alle Taste blinken einmal auf und anschliessend blinken sie von links nach rechts.
- ▶ Aussenseiten mit leicht feuchtem Tuch – evtl. mit etwas Spülmittel – reinigen und nachtrocknen.

Auf den Innenseiten kann sich Fett und Kondenswasser neben den Fettfiltern ablagern.

- ▶ Mit leicht feuchtem Tuch – evtl. mit etwas Spülmittel – reinigen und nachtrocknen.
- ▶ Nach dem Reinigen die Taste  fünf Sekunden drücken.
  - Der Wischutz wird deaktiviert.

### 4.2 Metall-Fettfilter

Der Filter kann gereinigt werden.

#### Ausbau oberer Fettfilter

- ▶ Glasscheibe **1** nach oben schwenken.
- ▶ Griff **2** nach oben drücken, Fettfilter **3** nach vorne schwenken und aus Halterung **4** ziehen.

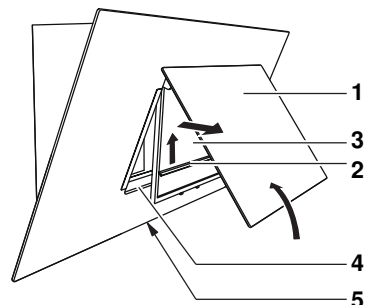

## Ausbau unterer Fettfilter

Griff **6** zur Mitte drücken und den Filter **5** herausnehmen.

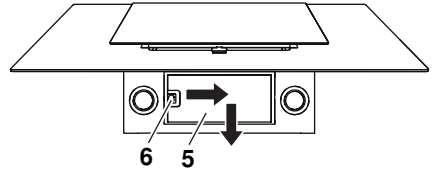

Den Filter nicht beschädigen.

## Reinigung

Die Fettfilter müssen bei normalem Gebrauch mindestens einmal im Monat, oder immer, wenn die Kontrolllampe  blinkt, gereinigt werden. Bei einer optimalen Pflege ist die Lebensdauer der Fettfilter gleich der Lebensdauer der Abzugshaube.

- ▶ Grossen Fettfilter (mit dem Griff nach oben, damit das Fett auslaufen kann), und kleinen Fettfilter im Geschirrspüler reinigen.
- ▶ Bei Geschirrspüler Programm «Intensiv» – respektive «Stark» – mit warmem Vorspülen wählen.



Die Fettfilter können sich durch die Reinigung verfärben. Dies beeinträchtigt die Filterwirkung jedoch in keiner Weise.

Falls kein Geschirrspüler vorhanden ist:

- ▶ Die Fettfilter in Spülwasserbad reinigen.
- ▶ Die Fettfilter während ca. zwei Stunden in heissem Spülwasserbad einweichen, anschliessend mit Abwaschbürste reinigen und mit klarem Wasser gut ausspülen.

## Einbau oberer Fettfilter

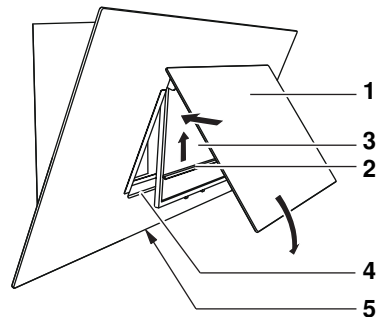

- ▶ Den Fettfilter **3** oben in Halterung **4** einsetzen.
- ▶ Griff **2** nach oben drücken und Fettfilter **3** unten in die Halterung einrasten lassen.
- ▶ Glasscheibe **1** nach unten schwenken.

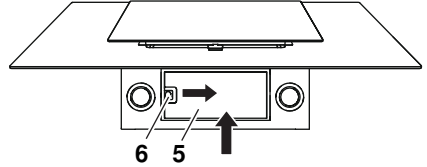

## Einbau unterer Fettfilter

- ▶ Am unteren Fettfilter Griff **6** zur Mitte drücken. Fettfilter **5** rechts in die Halterung einrasten und Fettfilter **5** nach oben drücken.



- ▶ Taste  bei ausgeschalteter Haube solange gedrückt halten bis alle LEDs dreimal blinken.
  - Die blinkende Taste  erlischt.

## 4.3 Aktivkohlefilteranzeige

### Aktivieren Aktivkohlefilteranzeige



Diese Funktion muss nur beim Umluftmodell aktiviert werden.

- ▶ Bei ausgeschaltetem Gerät Taste  fünf Sekunden gedrückt halten.
  - Alle LEDs blinken zweimal.
  - Die Aktivkohlefilteranzeige ist aktiviert.

### Deaktivieren der Aktivkohlefilteranzeige

- ▶ Bei ausgeschaltetem Gerät Taste  fünf Sekunden gedrückt halten.
  - Alle LEDs blinken einmal.
  - Die Aktivkohlefilteranzeige ist deaktiviert.

## 4.4 Longlife Aktivkohlefilter reinigen



Longlife Aktivkohlefilter werden nur beim Umluftmodell eingesetzt.

Der Longlife Aktivkohlefilter kann gereinigt und reaktiviert werden. Bei normaler Nutzung des Gerätes sollte der Longlife Aktivkohlefilter jeden zweiten Monat, oder immer, wenn die Kontrolllampe  blinkt, gereinigt werden. Er kann im Geschirrspüler bei 65°C (Programm «Intensiv» resp. «Stark») gereinigt werden. Er sollte separat gereinigt werden, damit sich keine Speisereste am Filter festsetzen können. Wenn nicht anders möglich, kann der Filter auch im Spülbecken bei 60°C mit handelsüblichem Spülmittel während einer Stunde eingelegt werden. Anschliessend gut spülen. Um die Aktivkohle wieder zu aktivieren, muss der Filter ohne Rahmen im Backofen getrocknet werden.

- ▶ Ober-/Unterhitze oder Heissluft 100°C wählen und den Filter 60 Minuten auf dem Gitterrost trocknen lassen.



Nach etwa drei Jahren muss der Longlife Aktivkohlefilter ersetzt werden, da die Geruchsaufnahmefähigkeit reduziert wird. Der verschmutzte Longlife Aktivkohlefilter kann im Haushaltkehricht entsorgt werden.

### Ausbau Longlife Aktivkohlefilter

- ▶ Glasscheibe **1** nach oben schwenken.
- ▶ Griff **2** nach oben drücken, Fettfilter **3** nach vorne schwenken und aus Halterung **4** ziehen.

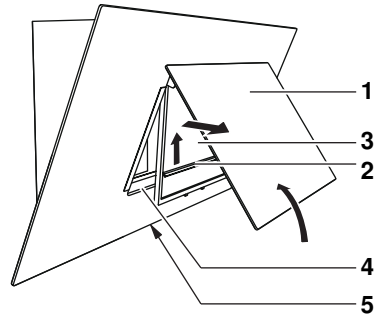

- ▶ Aktivkohlefilter **7** ausbauen.

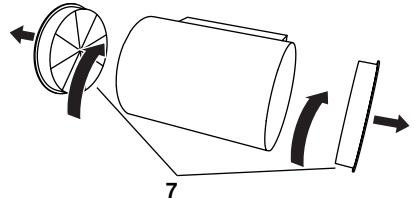



### Reinigung

- ▶ Den Longlife Aktivkohlefilter **7** reinigen und reaktivieren. Dabei die Filter nicht beschädigen. Wenn nötig, verbrauchten Longlife Aktivkohlefilter durch einen neuen ersetzen.

### Einbau

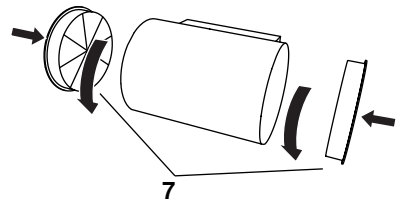
- ▶ Den gereinigten Longlife Aktivkohlefilter **7** einbauen.



- ▶ Den Fettfilter **3** oben in Halterung **4** einsetzen.
- ▶ Griff **2** nach oben drücken und Fettfilter **3** unten in die Halterung einrasten lassen.
- ▶ Glasscheibe **1** nach unten schwenken.
- ▶ Taste  bei ausgeschalteter Haube solange gedrückt halten bis alle LEDs dreimal blinken.
  - Die Kontrolllampe  erlischt.

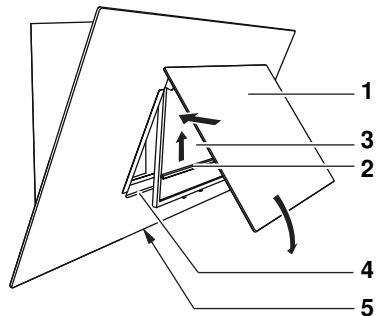



## 5 Störungen selbst beheben

### 5.1 Was tun, wenn ...

#### ... die Beleuchtung nicht funktioniert

Mögliche Ursache	Behebung
<ul style="list-style-type: none"> <li>▪ Sicherung oder Sicherungsautomat der Wohnungs- resp. der Hausinstallation ist defekt.</li> </ul>	<ul style="list-style-type: none"> <li>▶ Sicherung auswechseln.</li> <li>▶ Sicherungsautomat wieder einschalten.</li> </ul>
<ul style="list-style-type: none"> <li>▪ Unterbruch in der Stromversorgung.</li> </ul>	<ul style="list-style-type: none"> <li>▶ Stromversorgung überprüfen.</li> </ul>
<ul style="list-style-type: none"> <li>▪ LED ist defekt.</li> </ul>	<ul style="list-style-type: none"> <li>▶ Kontaktieren Sie den Kundendienst.</li> </ul>

#### ... das Gerät ungenügend entlüftet

Mögliche Ursache	Behebung
<ul style="list-style-type: none"> <li>▪ Fettfilter sind verschmutzt.</li> </ul>	<ul style="list-style-type: none"> <li>▶ Fettfilter reinigen.</li> </ul>
<ul style="list-style-type: none"> <li>▪ Nur bei Umluftmodell: Die Longlife-Aktivkohlefilter sind gesättigt.</li> </ul>	<ul style="list-style-type: none"> <li>▶ Longlife-Aktivkohlefilter ersetzen.</li> </ul>
<ul style="list-style-type: none"> <li>▪ Nur bei Abluftmodell: Die Frischluftzufuhr ist ungenügend.</li> </ul>	<ul style="list-style-type: none"> <li>▶ Frischluftzufuhr gewährleisten.</li> </ul>

#### ... Sättigungsanzeige leuchtet

Mögliche Ursache	Behebung
<ul style="list-style-type: none"> <li>▪ Metall-Fettfilter sind verschmutzt.</li> </ul>	<ul style="list-style-type: none"> <li>▶ Metall-Fettfilter reinigen.</li> </ul>
<ul style="list-style-type: none"> <li>▪ Longlife Aktivkohlefilter sind verschmutzt.</li> </ul>	<ul style="list-style-type: none"> <li>▶ Longlife Aktivkohlefilter reaktivieren.</li> </ul>
<ul style="list-style-type: none"> <li>▪ Aktivkohlefilter sind verschmutzt.</li> </ul>	<ul style="list-style-type: none"> <li>▶ Aktivkohlefilter austauschen.</li> </ul>
	<p>Gültig für alle drei Filtermodelle.</p> <ul style="list-style-type: none"> <li>▶ Nach der Reinigung Taste  mindestens fünf Sekunden gedrückt halten.</li> <li>▶ Die Anzeige erlischt.</li> </ul>

#### ... die Dunstabzugshaube oder die Bedienelemente nicht funktionieren

Mögliche Ursache	Behebung
<ul style="list-style-type: none"> <li>▪ Die Dunstabzugshaube oder die Bedienelemente funktionieren nicht.</li> </ul>	<ul style="list-style-type: none"> <li>▶ Für mindestens fünf Sekunden die Stromversorgung unterbrechen.</li> <li>▶ Dunstabzugshaube wieder einschalten.</li> </ul> <p>Die Störung kann nicht behoben werden.</p> <ul style="list-style-type: none"> <li>▪ Kontaktieren Sie den Kundendienst.</li> </ul>

## 6 Zubehör und Ersatzteile

Bei Bestellungen bitte Modell-Nr. und genaue Bezeichnung angeben.

Metall-Fettfilter für Abluft- und Umluftmodell (gross)

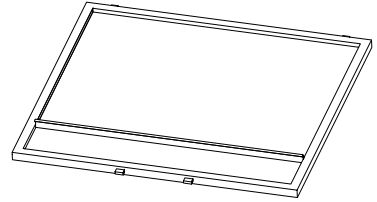

Metall-Fettfilter für Abluft- und Umluftmodell (klein)

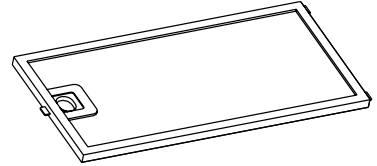

Longlife Aktivkohlefilter für Umluftmodell

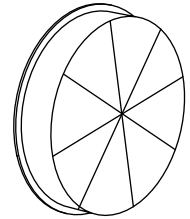

## 7 Technische Daten

### Elektrischer Anschluss

- ▶ Siehe Typenschild.
- ▶ Metall-Fettfilter entfernen.
  - Das Typenschild befindet sich an der Innenseite des Gerätes.

## 8 Entsorgung

### 8.1 Verpackung



Kinder dürfen auf keinen Fall mit Verpackungsmaterial spielen, da Verletzungs- bzw. Erstickungsgefahr besteht. Verpackungsmaterial sicher lagern oder auf umweltfreundliche Weise entsorgen.

### 8.2 Sicherheit

Machen Sie das Gerät unbenutzbar, damit Unfälle durch unsachgemässe Verwendung (z. B. durch spielende Kinder) vermieden werden:

- ▶ Trennen Sie das Gerät vom Stromnetz. Bei fest installiertem Gerät ist dies durch einen konzessionierten Elektriker vorzunehmen. Schneiden Sie anschliessend das Netzkabel am Gerät ab.

### 8.3 Entsorgung



- Das Symbol «durchgestrichene Mülltonne» erfordert die separate Entsorgung von Elektro- und Elektronik-Altgeräten (WEEE). Solche Geräte können gefährliche und umweltgefährdende Stoffe enthalten.
- Diese Geräte sind an einer ausgewiesenen Sammelstelle für das Recycling von elektrischen und elektronischen Geräten zu entsorgen und dürfen nicht im unsortierten Hausmüll entsorgt werden. Dadurch tragen Sie zum Schutz der Ressourcen und der Umwelt bei.
- Für weitere Information wenden Sie sich bitte an die örtlichen Behörden.

## 9 Stichwortverzeichnis

<b>A</b>	
Abluftmodell.....	8
Aktivkohlefilteranzeige	
Aktivieren.....	15
Deaktivieren.....	15
Anfragen.....	23
Anzeigeelemente	
Fernbedienung.....	9
Haube.....	9
Aufbau.....	8
Ausrüstung.....	8
<b>B</b>	
Bedienelemente	
Fernbedienung.....	9
Haube.....	9
Bedienung.....	10
Beleuchtung	
An der Haube.....	10
Mit Fernbedienung.....	12
<b>E</b>	
Elektrischer Anschluss.....	18
Entsorgung.....	19
Ersatzteile.....	18
<b>F</b>	
Fernbedienung.....	9
Aktivieren/deaktivieren.....	12
<b>G</b>	
Gehäuse reinigen.....	13
Gerät ein-/ausschalten	
Mit Fernbedienung.....	12
Gerät entsorgen.....	19
Gerätebeschreibung.....	8
Gültigkeitsbereich.....	2
<b>I</b>	
Inbetriebnahme.....	6
Intensivstufe	
An der Haube.....	10
Mit Fernbedienung.....	12
<b>L</b>	
Lichtintensität ändern	
An der Haube.....	10
Longlife Aktivkohlefilter	
Auswechseln.....	15
Reinigen.....	15, 16
Lüfterstufe ändern.....	12
<b>M</b>	
Metall-Fettfilter	
Ausbauen.....	13
Einbauen.....	13
Reinigen.....	13
Modellbezeichnung.....	2
Modellnummer.....	2
<b>N</b>	
Nachlaufzeit	
An der Haube.....	10
Nachlaufzeit ein-/vorzeitig ausschalten	
Mit Fernbedienung.....	13
Notizen.....	22
<b>R</b>	
Reset der Filtersättigungsanzeige.....	11
<b>S</b>	
Sättigungsanzeige	
Fettfilter.....	11
Longlife Aktivkohlefilter.....	11
Service & Support.....	23
Servicevertrag.....	23
Sicherheitshinweise	
Allgemeine.....	4
Bestimmungsgemäße Verwendung.....	6
Gebrauchshinweise.....	6
Gerätespezifische.....	5
Vor der ersten Inbetriebnahme.....	6
Zum Gebrauch.....	6
Störung	
Beleuchtung funktioniert nicht.....	17
Symbole.....	4
<b>T</b>	
Technische Daten.....	18
Type.....	2
Typenschild.....	18
<b>U</b>	
Umluftmodell.....	8

**W**

## Was tun, wenn

Das Gerät ungenügend entlüftet ..... 17

Die Beleuchtung nicht funktioniert  
..... 17

Die Sättigungsanzeige leuchtet ..... 17

Dunstabzugshaube nicht funktioniert  
..... 17

## Wischschutz

Aktivieren..... 11

Deaktivieren ..... 11

**Z**

Zubehör ..... 18

# 10 Notizen

# 11 Service & Support



Im Kapitel «Störungen beheben» erhalten Sie wertvolle Hinweise bei kleineren Betriebsstörungen. So ersparen Sie sich die Anforderung eines Servicetechnikers und die daraus möglicherweise entstehenden Kosten.

Die V-ZUG-Garantieinformationen finden Sie unter [www.vzug.com](http://www.vzug.com) →Service →Garantieinformationen. Bitte lesen Sie sie aufmerksam durch.

Registrieren Sie Ihr V-ZUG-Gerät bitte umgehend:

- online via [www.vzug.com](http://www.vzug.com) →Service →Garantieerfassung oder
- mittels der beigelegten Registrierkarte.

Sie profitieren so bei einem möglichen Störfall bereits während der Garantiezeit des Gerätes von bester Unterstützung. Für die Registrierung benötigen Sie die Seriennummer (SN) und die Gerätebezeichnung. Sie finden diese Angaben auf dem Typenschild Ihres Gerätes.

Meine Geräteinformationen:

**SN:** \_\_\_\_\_ **Gerät:** \_\_\_\_\_

Halten Sie diese Geräteinformationen bitte immer bereit, wenn Sie mit V-ZUG Kontakt aufnehmen. Vielen Dank.

► Metall-Fettfilter entfernen.

- Das Typenschild befindet sich an der Innenseite des Gerätes.
- Ein zweites Typenschild befindet sich im Lieferumfang und soll zur Geräteidentifikation aufbewahrt werden.

## Ihr Reparaturauftrag

Über die kostenlose Servicenummer 0800 850 850 gelangen Sie direkt an Ihr nächstes V-ZUG-Service-Center. Bei Ihrer telefonischen Auftragserteilung vereinbaren wir mit Ihnen einen auf Wunsch umgehenden Besuchstermin vor Ort.











## Allgemeine Anfragen, Zubehör, Servicevertrag

Gerne hilft Ihnen V-ZUG bei allgemeinen administrativen und technischen Anfragen, nimmt Ihre Bestellungen für Zubehör und Ersatzteile entgegen oder informiert Sie über die fortschrittlichen Serviceverträge. Sie erreichen uns dazu unter Tel. +41 58 767 67 67 oder via [www.vzug.com](http://www.vzug.com).

# Kurzanleitung

Bitte lesen Sie zuerst die Sicherheitshinweise in der Bedienungsanleitung!



-  Ausschalten / Tastensperre aktivieren, deaktivieren
-  Lüfterstufe 1/ Fernbedienung aktivieren, deaktivieren
-  Lüfterstufe 2
-  Lüfterstufe 3
-  Lüfterstufe Intensiv
-  CleanAir-Funktion (Luftabsaugung stündlich 10 Minuten)
-  Nachlaufzeit, verzögert das Abschalten um 15 Minuten
-  Beleuchtung EIN/AUS / Dimmerfunktion (zwei Sekunden gedrückt halten)
-  Infrarotschnittstelle für die Fernbedienung
-  Blinkend: Fettfilter reinigen
-  Blinkend: Longlife- Aktivkohlefilter reinigen (Umluftmodell)



J62010010-R05

