

**Geschirrspüler**  
Lave-vaisselle  
**Lavastoviglie**  
Dishwasher

**DE** – Installationsanleitung  
**FR** – Notice d'installation  
**IT** – Istruzioni d'installazione  
**EN** – Installation instructions



**Vor der Installation lesen Sie bitte die Sicherheitshinweise auf der Rückseite!**

Avant l'installation, veuillez lire les consignes de sécurité au verso!

**Prima dell'installazione, leggere le osservazioni sulla sicurezza sul retro!**

Before installation, please read the safety precautions on the reverse side!

**Gerätekomponenten**  
Composants de l'appareil  
**Componenti dell'apparecchio**  
Appliance components

**Aussparung für Leitungen**  
Evidement pour les conduites  
**Apertura per le condutture**  
Recess for pipes

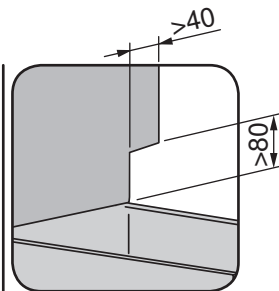

**>40 × 80 mm**

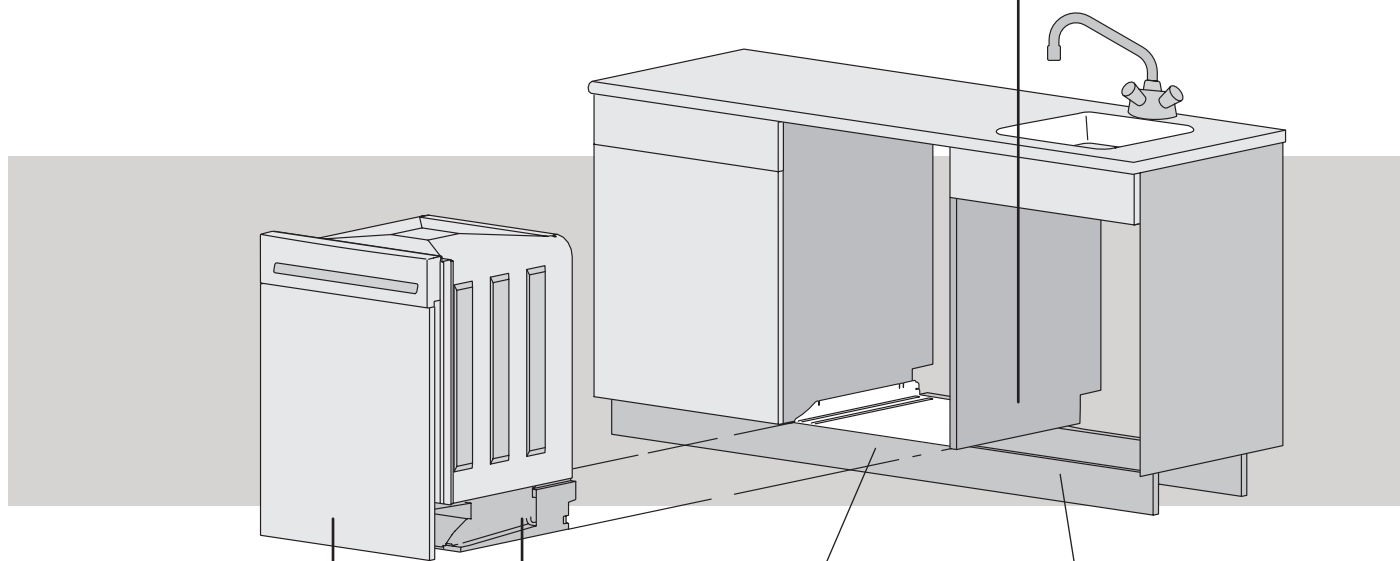

**Frontplatte/Dekorsystem**  
Plaque avant/système décor  
**Pannello frontale/decorazione**  
Front panel/decorative system

**Sockel**  
Socle  
**Zoccolo**  
Base

**Wasserhahn**  
Robinet d'eau  
**Rubinetto dell'acqua**  
Water tap

**Steckdose**  
Prise  
**Presà**  
Power socket

**Ablaufschlauch**  
Tuyau d'écoulement  
**Tubo di scarico**  
Drain pipe

**Siphonanschluss**  
Raccord du siphon  
**Attacco del sifone**  
Drain trap connection

**Aqua-Stop/Zuleitung**  
Aqua-Stop/alimentation  
**Aqua-Stop/alimentazione**  
Aqua-Stop/inlet pipe

**Netzanschluss**  
Raccordement au réseau  
**Collegamento alla rete**  
Mains connection

1018754-R02



**Geschirrspüler**

Lave-vaisselle

**Lavastoviglie**

Dishwasher

**DE – Installationsanleitung**

FR – Notice d'installation

**IT – Istruzioni d'installazione**

EN – Installation instructions



**DE Sicherheitshinweise**  
FR Consignes de sécurité

**IT Osservazioni sulla sicurezza**  
EN Safety precautions



**Ausgepackte Geräte nur mit Handschuhen transportieren. Gerät nicht an der Blende hochheben.**

Les appareils déballés doivent toujours être transportés avec des gants. Ne pas soulever l'appareil au niveau du bandeau.

**Dopo aver estratto gli apparecchi dall'imballaggio, trasportarli usando i guanti. Non sollevare l'apparecchio per il pannello.**

Only move unpacked appliances using gloves. Do not lift appliance when on the plinth.

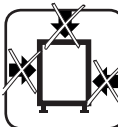

**Geräteseiten/-oberseite nicht eindrücken.**

Ne pas enfoncer les côtés/le haut de l'appareil.

**Non premere la parte superiore e i lati dell'apparecchio.**

Do not press on the sides or top of the appliance.



**Gerät nicht umkippen.**

Ne pas basculer l'appareil.

**Non rovesciare l'apparecchio.**

Do not tip appliance over.



**Allfällige alte Zu-/Ablaufleitungen müssen immer durch neue Schläuche ersetzt werden.**

Les anciennes conduites d'amenée/d'écoulement doivent, le cas échéant, être remplacées par des tuyaux neufs.

**Sostituire eventuali tubazioni di alimentazione/di scarico vecchie con quelle nuove.**

Any old water supply and drain pipes must always be replaced with new ones.



**Die Vorschriften des örtlichen Wasserversorgungs-Amtes sind zu beachten.**

Respecter les prescriptions de la société locale d'alimentation en eau.

**Attenersi alle prescrizioni locali in materia di alimentazione idrica.**

Always observe the local water supply authority's regulations.



**Verlängerungen an Zu-/Ablaufleitungen sowie Netzkabel sind nicht zulässig. Ein solcher Umbau darf nur durch den Kundendienst erfolgen.**

Les prolongations des conduites d'amenée/d'écoulement ainsi que du cordon de l'appareil ne sont pas autorisées. Une telle modification peut uniquement être réalisée par le service clientèle.

**Non sono consentite prolunghere delle tubazioni di alimentazione/di scarico o del cavo di rete. Queste operazioni devono essere effettuate solo dal servizio clienti.**

Extending the water supply and drain pipes and mains cable is not permitted. Consult customer services if you want to make alterations like this.



**Ventilationsöffnungen am Geräteboden müssen freiliegen und dürfen nicht verstopft sein (z. B. durch Teppich).**

Les orifices de ventilation du plancher de l'appareil doivent rester libres et ne doivent pas être obstrués (par un tapis p. ex.).

**Le aperture di ventilazione sul fondo dell'apparecchio devono rimanere libere, non possono venire ostruite (p. es. da tappeto).**

Ventilation outlets in the base must be kept free and not be obstructed (e.g. by carpet).



**Ein Gerät mit Wärmepumpe muss nach einer Ortsveränderung ca. 2 Stunden in der betriebsüblichen Position stehen, bevor es betriebsbereit ist.**

Après un changement de lieu, les appareils dotés d'une pompe à chaleur doivent être immobilisés env. 2 heures dans la position d'exploitation avant d'être opérationnels.

**Dopo un cambio del luogo di installazione, un apparecchio con pompa di calore deve restare per circa 2 ore nella posizione di funzionamento normale prima di poter essere messo in funzione.**

If an appliance with a heat pump is moved, it must be left to stand for around 2 hours in the position where it will be used before it is ready for operation.



**Elektrische Anschlüsse sind durch fachkundiges Personal nach den Richtlinien und Normen für Niederspannungsinstallationen und nach den Bestimmungen der örtlichen Elektrizitätswerke auszuführen. Ein steckerfertiges Gerät darf nur an eine vorschriftsmässig installierte Schutzkontaktsteckdose angeschlossen werden. In der Hausinstallation ist eine allpolige Netz-Trennvorrichtung mit 3 mm Kontaktöffnung vorzusehen. Schalter, Steckvorrichtungen, LS-Automaten und Schmelzsicherungen, die nach der Geräteinstallation frei zugänglich sind und alle Polleiter schalten, gelten als zulässige Trenner. Eine einwandfreie Erdung und getrennt verlegte Neutral- und Schutzleiter sorgen für einen sicheren und störungsfreien Betrieb. Nach dem Einbau dürfen spannungsführende Teile und betriebsisolierte Leitungen nicht berührbar sein. Alte Installationen überprüfen. Angaben über erforderliche Netzspannung, Stromart und Absicherung sind dem Typenschild zu entnehmen. Einsatzhöhe der Geräte: bis max. 2000 m ü. M.**

Les raccordements électriques doivent être réalisés par un personnel qualifié, selon les directives et les normes relatives aux installations basse tension et selon les prescriptions des entreprises locales d'électricité. Un appareil prêt à brancher doit exclusivement être raccordé à une prise de courant de sécurité installée conformément aux prescriptions. Dans l'installation domestique, un dispositif de coupure sur tous les pôles, avec une distance de coupure de 3 mm, est à prévoir. Les interrupteurs, les prises, les disjoncteurs de protection de ligne et les fusibles accessibles après l'installation de l'appareil et qui déclenchent tous les conducteurs polaires sont des interrupteurs autorisés. Une mise à la terre correcte et des conducteurs neutres et de protection posés séparément garantissent un fonctionnement sûr et sans panne. Suite au montage, tout contact avec des pièces conductrices de tension et des lignes isolées doit être impossible. Contrôler les installations anciennes. La plaque signalétique vous fournit les informations concernant la tension secteur, le type de courant et la protection par fusible nécessaires. Hauteur d'utilisation des appareils: jusqu'à 2000 m au-dessus du niveau de la mer.

**I raccordi elettrici devono essere eseguiti da personale specializzato in base alle direttive e norme per le installazioni a bassa tensione e alle disposizioni delle aziende elettriche locali. Un apparecchio pronto per l'uso può essere collegato unicamente ad una presa con contatto di protezione installata conformemente alle prescrizioni. Nell'installazione interna si deve prevedere un disgiuntore di rete omnipolare con un'apertura dei contatti di 3 mm. Interruttori, connettori ad innesto, interruttori automatici LS e fusibili, liberamente accessibili dopo l'installazione dell'apparecchio e che commutano tutti i conduttori polari, sono considerati disgiuntori ammissibili. Una messa a terra ineccepibile e conduttori neutri e di protezione posati separatamente permettono un esercizio sicuro ed esente da disturbi. Dopo l'installazione, le parti sotto tensione e le linee con isolamento principale non devono poter essere toccate. Controllare le vecchie installazioni. Informazioni su tensione di rete, tipo di corrente e di protezione necessari si apprendono dalla targhetta dei dati. Altezza d'impiego degli apparecchi: fino a max. 2000 m s.l.m.**

Electrical connections must be made by trained electricians in accordance with the guidelines and standards for low voltage installations and the specifications of the local electricity supply companies. A plug-in appliance may only be connected to a socket outlet with earthing contact, installed according to specifications. An all-pole mains isolating device with 3 mm contact opening should be provided in the house wiring system. Switches, plug and socket devices, circuit breakers and fusible cut-outs which are accessible after installation and which have all-poles switching are permissible as isolating devices. Effective earthing and separately installed neutral and earth conductors ensure safe and fault-free operation. After installation, live parts and cables with basic insulation must not be accessible. Old installations should always be checked. Refer to the identification plate for specifications for the required mains voltage, current type and fuses. Application height of the appliance: up to max. 2000 m above sea level.

1018754-R02



<b>Geschirrspüler</b>	<b>DE</b>	–	<b>Installationsanleitung</b>
Lave-vaisselle	FR	–	Notice d'installation
<b>Lavastoviglie</b>	<b>IT</b>	–	<b>Istruzioni d'installazione</b>
Dishwasher	EN	–	Installation instructions



## Sanitär-/Elektroanschluss

Raccordement électrique/sanitaire

**Collegamento sanitario/elettrico**

Water/electrical connection

**Wasserzulauf**  
Arrivée d'eau  
**Entrata dell'acqua**  
Water inlet

**<60 °C**

**Arbeitsdruck**  
Pression de travail  
**Pressione d'esercizio**  
Working pressure

**1–10 bar**  
**0,1–1 MPa**

**Zuleitung, Aqua-Stop**  
Alimentation, Aqua-Stop  
**Conduittura d'alimentazione, Aqua-Stop**  
Inlet pipe, Aqua-Stop

**1,5 m**  
**G<sup>3</sup>/<sub>4</sub>"**

**Wasserablaufschauch**  
Tuyau d'écoulement de l'eau  
**Tubo di scarico dell'acqua**  
Water outlet pipe

**1,6 m**  
**Ø 22 mm**

**Minimale Umgebungstemperatur**  
Température ambiante minimale  
**Temperatura ambiente minima**  
Minimum ambient temperature

**+10 °C**

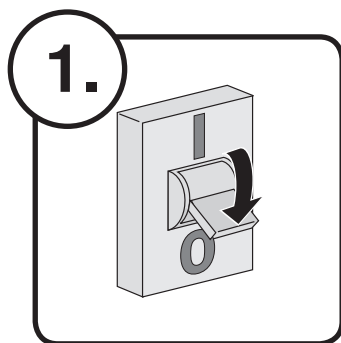

**1.**  
**Netzzuleitung unterbrechen**  
Interrompre l'alimentation secteur  
**Interrompere l'alimentazione di rete**  
Disconnect feeder

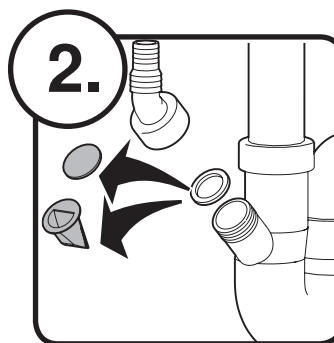

**2.**  
**Wenn vorhanden:**  
**Blind- und Rückschlagklappe aus Siphon entfernen**  
Si elle existe:  
Retirer le clapet de retenue et le bouchon  
**Se disponibile:**  
**Rimuovere il tappo cieco e la valvola antiritorno**  
If available:  
Remove Dummy and the non-return valve

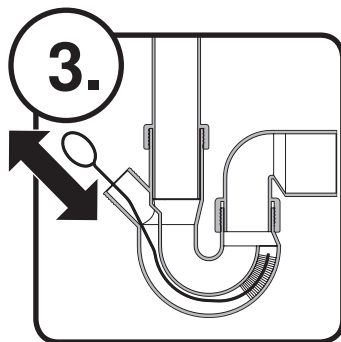

**3.**  
**Siphon reinigen. Z. B. mit flexibler Bürste.**  
Nettoyer le siphon. A l'aide d'une brosse flexible p. ex.  
**Pulire il sifone. P. es. con spazzola flessibile**  
Clean drain trap. E.g. with flexible brush



<b>Geschirrspüler</b>	<b>DE</b>	- <b>Installationsanleitung</b>
Lave-vaisselle	FR	- Notice d'installation
<b>Lavastoviglie</b>	<b>IT</b>	- <b>Istruzioni d'installazione</b>
Dishwasher	EN	- Installation instructions

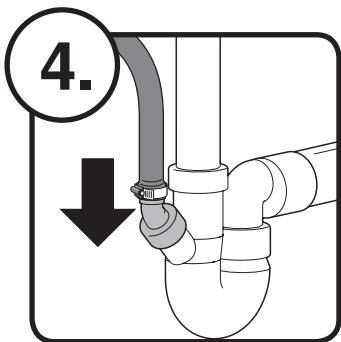

**Ablaufschlauch mit Siphon verbinden**  
**Ablaufschlauch mit Bride fixieren**

Raccorder le tuyau d'écoulement au siphon  
 Fixer le tuyau d'écoulement avec une bride

**Collegare il tubo di scarico al sifone**  
**Fissare con una staffa il tubo di scarico**

Connect drain hose with drain trap  
 Fix drain hose with clamp

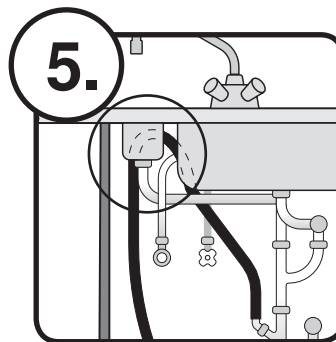

**Ablaufschlauch ganz oben mit Montageset fixieren**

Fixer le tuyau d'écoulement tout en haut avec le kit de montage

**Fissare il tubo di scarico al set di montaggio nella parte superiore**

Fix drain hose at the top with assembly set

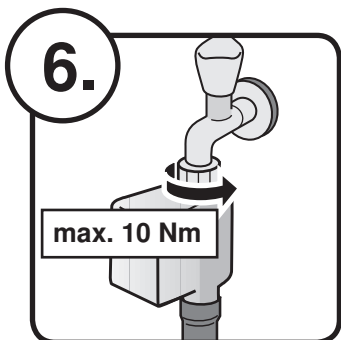

**Aqua-Stop am Wasserhahn anschliessen**

**Innendurchmesser Anschlussleitung min. 18 mm**

**Bei Wasserdruck <1 bar: Im Kundendienst-Einstellmodus «Wasserdruck niedrig» einstellen**

Raccorder Aqua-Stop au robinet d'eau

Diamètre intérieur du raccord: 18 mm min.

Pression d'eau <1 bar : régler « Pression d'eau basse » dans le mode de réglage du service après-vente

**Collegare Aqua-Stop al rubinetto dell'acqua**

**Diametro interno del tubo di collegamento min 18 mm**

**Con pressione dell'acqua <1 bar: nella modalità di regolazione Servizio cliente impostare "Pressione dell'acqua bassa"**

Connect Aqua-Stop to tap

Internal diameter of water connection: min. 18 mm

If water pressure is <1 bar, set to «Water pressure low» in the Customer service settings mode.

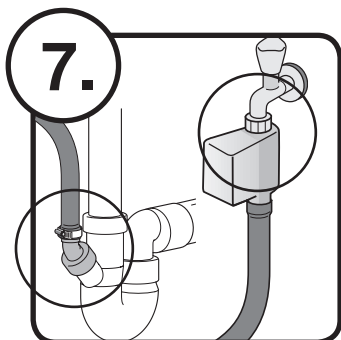
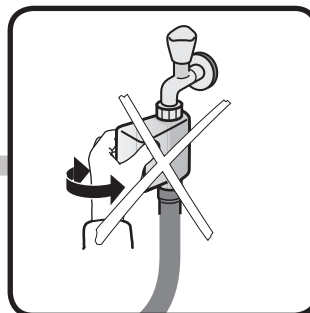
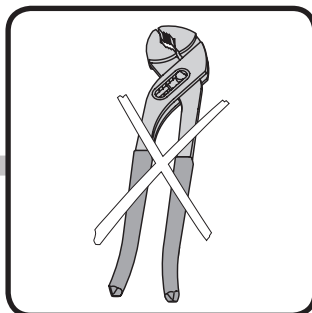

**Dichtheit der Anschlüsse prüfen. Zu- und Ablaufschlauch nicht knicken**

Contrôler l'étanchéité des raccords. Ne pas plier le tuyau d'écoulement et le tuyau d'alimentation

**Controllare l'ermeticità dei collegamenti. Non piegare il tubo di scarico e il tubo flessibile di alimentazione**

Check the connection for leaks. Do not bend drain hose and the inlet hose

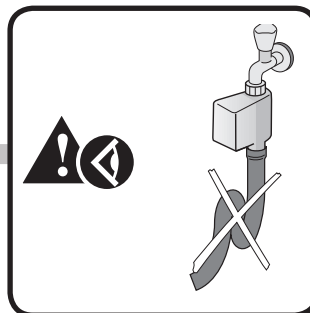
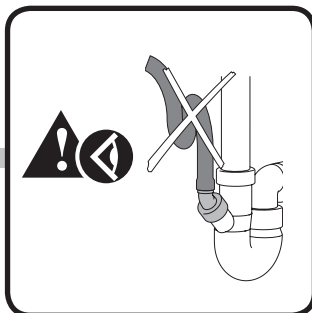

<b>Geschirrspüler</b>	<b>DE</b>	- <b>Installationsanleitung</b>
Lave-vaisselle	FR	- Notice d'installation
<b>Lavastoviglie</b>	<b>IT</b>	- <b>Istruzioni d'installazione</b>
Dishwasher	EN	- Installation instructions

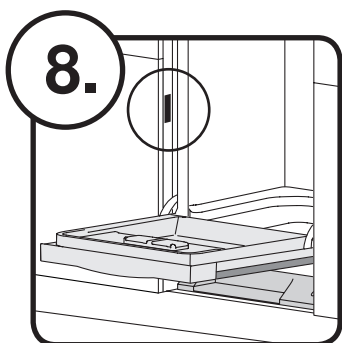

**8.**  
Anschlusswerte prüfen.  
Der hausseitige Anschluss muss mit den Angaben auf dem Typenschild übereinstimmen.

Contrôler les valeurs de raccordement.  
Le raccord côté maison doit être conforme aux indications de la plaque signalétique.

Controllare i valori allacciati.  
Assicurarsi che l'allacciamento domestico corrisponda a quanto riportato sulla targhetta dei dati.

Check connection values.  
The building connection must match the information on the identification plate.

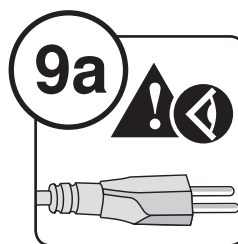

**9a**  
Stecker einstecken  
Insérer la fiche  
Inserire la spina  
Plug in

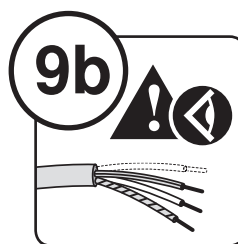

**9b**  
Hausseitig anschliessen  
Raccorder côté maison  
Allacciamento domestico  
Connect up to building supply

**Anschlusswerte:**  
Valeurs de raccordement:  
**Valori allacciati:**  
Connection values:

L1 braun  
marron  
**marrone**  
brown

(N) blau  
bleu  
**blu**  
blue

L2 schwarz  
noir  
**nero**  
black

(=) gelb/grün  
jaune/vert  
**giallo/verde**  
yellow/green

400 V 2N~ 50 Hz, 10 A

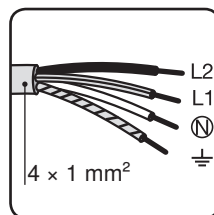

230 V~ 50 Hz, 16 A

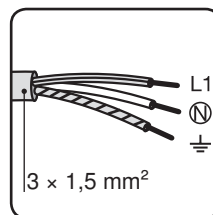

230 V~ 50 Hz, 10 A

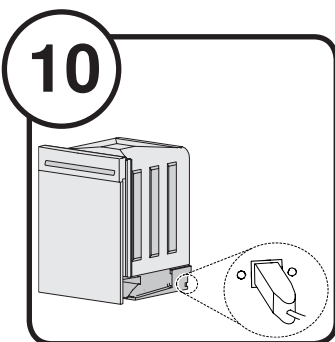
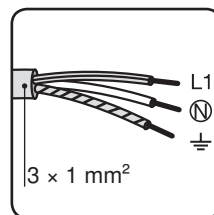

**10**  
Wenn vorhanden: V-ZUG-Home anschliessen  
Disponibilité: Connectez V-ZUG-Home  
**Se disponibile: Collegare V-ZUG-Home**  
If available: Connect V-ZUG-Home

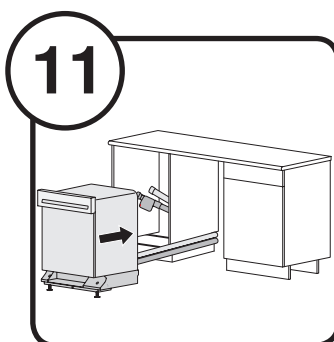

**11**  
Schläuche und Kabel nachziehen  
Zu- und Ablaufschlauch und Kabel nicht knicken  
Serrer les tuyaux et les câbles  
Ne pas plier les tuyaux d'alimentation et d'évacuation

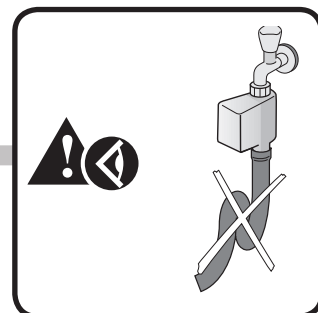
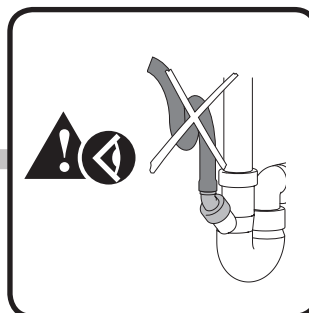

**Serrare tubi e cavi**  
Non piegare il flessibile di alimentazione e quello di scarico  
Tighten hoses and cables  
Do not bend the inlet hose, drain hose or cables

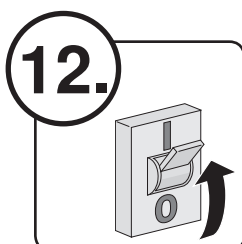

**12.**  
Netzzuleitung wieder herstellen  
Rétablir l'alimentation secteur  
**Reinserire l'alimentazione di rete**  
Connect feeder again

**13.** **Installationstest**  
Test d'installation  
**Test di installazione**  
Installation test

1018754-R02























**Installationstest**  
Test d'installation  
**Test di installazione**  
Installation test

**1.**  **Gerät ausräumen**  
Vider l'appareil  
**Vuotare l'apparecchio**  
Empty the appliance

---

**2.**  **Test wählen durch gleichzeitiges Drücken und Halten während 2 Sekunden der Tasten  +  oder  + **  
Sélectionner le test en actionnant simultanément les touches  +  ou  +  et en les maintenant pendant 2 secondes  
**Selezionare Test premendo contemporaneamente per 2 secondi i tasti  +  oppure  + **  
Select the test by pressing and holding down the  +  buttons or  +  at the same time

---

**3.**  **Tür schliessen**  
Fermer la porte  
**Chiudere la porta**  
Close appliance door

**Test startet nach 15 Sekunden**  
Le test démarre après 15 secondes  
**Il test inizia tra 15 secondi**  
The test starts in 15 seconds

innert 15 Sekunden  
en 15 secondes  
**entro 15 secondi**  
within 15 seconds

---  
Dauer ca. 2 Minuten  
Durée env. 2 minutes  
---  
Durata 2 minuti ca.  
---  
It takes approx. 2 minutes

---

**4.**  **Bei Fehleranzeigen:**  
**Störung gemäss Bedienungsanleitung beheben**  
En cas d'affichages de dérangement:  
éliminer le dérangement conformément au mode d'emploi  
**In caso di indicazioni di errore:**  
**eliminare il guasto conformemente alle istruzioni per l'uso**  
If error messages occur:  
rectify fault according to the operating instructions

<b>A2</b> Wasserablauffehler Erreur écoulement de l'eau <b>Guasto nello scarico dell'acqua</b> Water outlet fault	<b>A9</b> Wasserzulauffehler Erreur arrivée d'eau <b>Guasto nell'entrata dell'acqua</b> Water inlet fault	<b>U1/U2</b> Spannungsfehler Erreur de tension <b>Guasto di tensione</b> Voltage fault
---	---	--

---

**5.**  **Sobald Programmende angezeigt wird, ist der Installationstest abgeschlossen.**  
Dès que la fin du programme s'affiche (voir mode d'emploi):  
**Non appena viene visualizzata la fine del programma (vedi le istruzioni per l'uso):**  
Once the end of the programme is displayed (see operating instructions):



**1. Inbetriebnahme**  
Test d'installation  
**Test di installazione**  
Installation test

**1.** **Wasserhärte einstellen gemäss Kapitel «Erste Inbetriebnahme» (siehe Bedienungsanleitung)**  
Le test d'installation est terminé, l'appareil est opérationnel (voir mode d'emploi)  
**Test di installazione concluso, l'apparecchio è pronto per l'uso (vedi le istruzioni per l'uso)**  
Installation test is complete, appliance is ready to use (see operating instructions)

---

**2.** **Verbleibende Arbeitsschritte der ersten Inbetriebnahme durchführen**  
Le test d'installation est terminé, l'appareil est opérationnel  
**Test di installazione concluso, l'apparecchio è pronto per l'uso**  
Installation test is complete, appliance is ready to use

**OK!**

**Gerät ist betriebsbereit**  
L'appareil est opérationnel  
**L'apparecchio è pronto per l'uso**  
Appliance is ready to use

